

CAS500 Projects

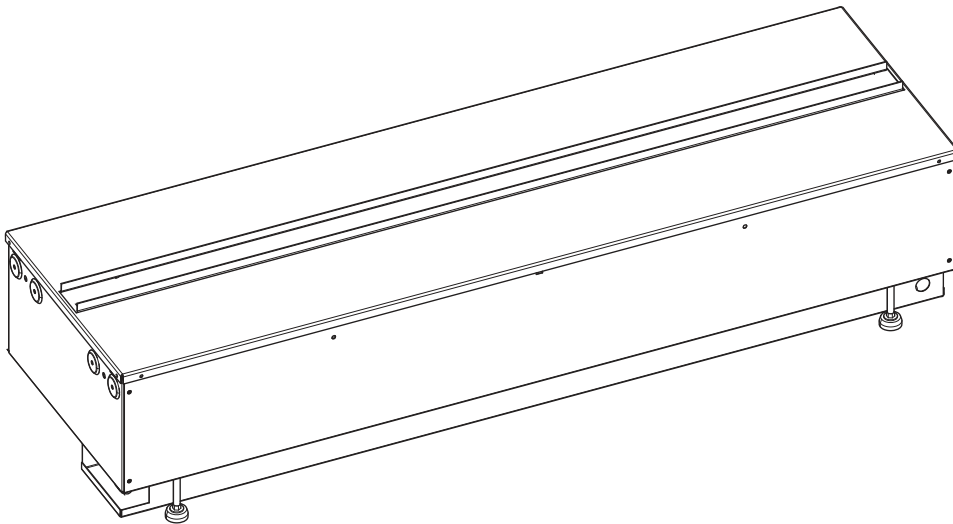

CAS1000 Projects



08/54535/0 Issue 2
OCN 11382

GB	1
DE.....	17
NL.....	33
FR	49

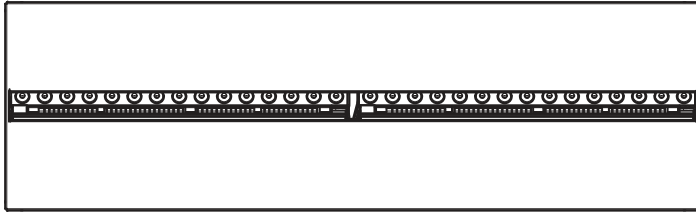

MODEL	DIM 'A'
CAS500	508mm
CAS1000	1017mm

FUEL BED	DIM 'B'
METAL	304mm
LOG	354mm

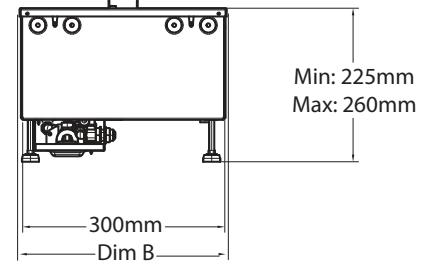
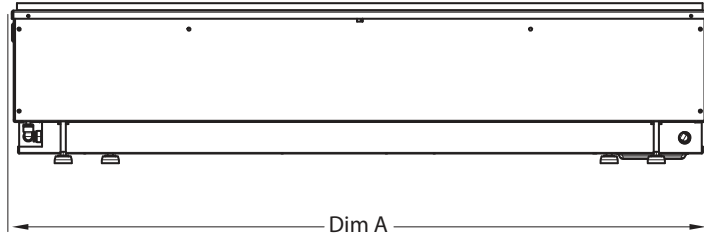

Fig.1

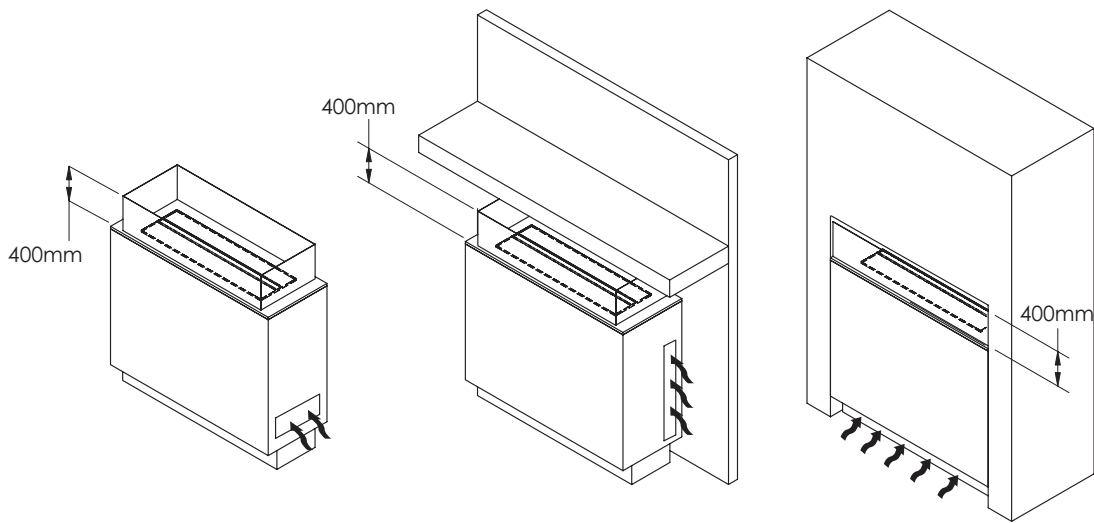
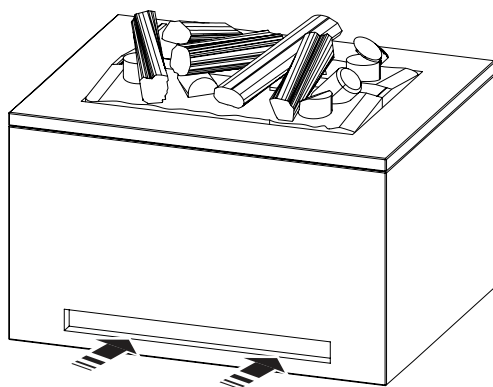
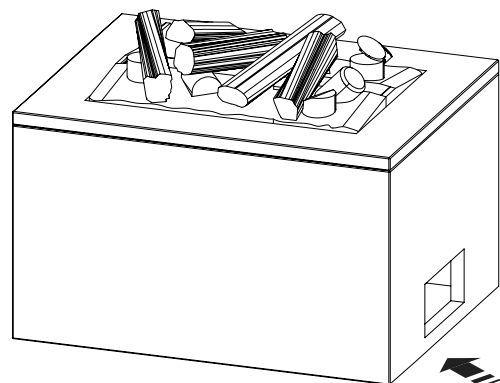

Fig.2



≈ >210cm²
Eg. 42cm x 5cm



≈ >210cm²
Eg. 14.5cm x 14.5cm

Fig. 3

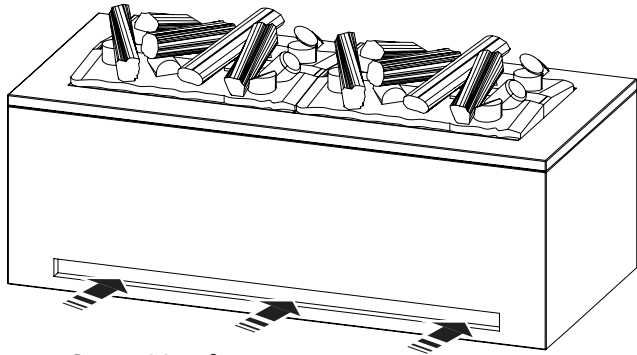

≈ >420cm²
Eg. 84cm x 5cm

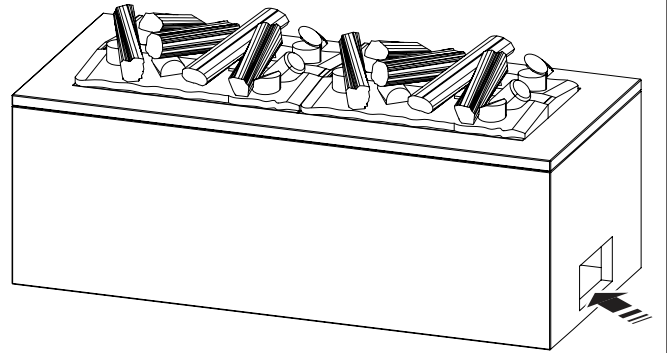

≈ >420cm²
Eg. 20.5cm x 20.5cm

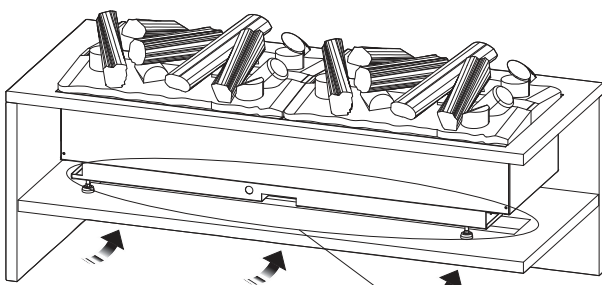

≈ >420cm²
Eg. 84cm x 5cm

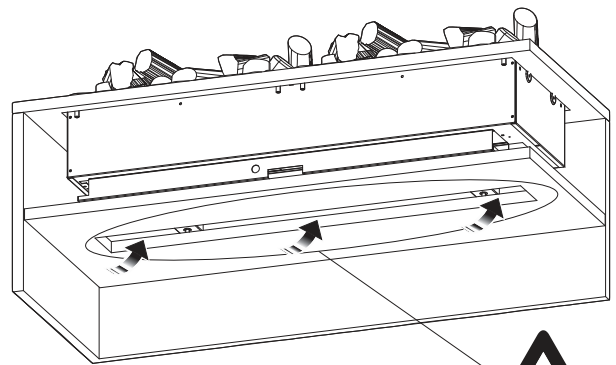

≈ >420cm²
Eg. 84cm x 5cm



Fig.4

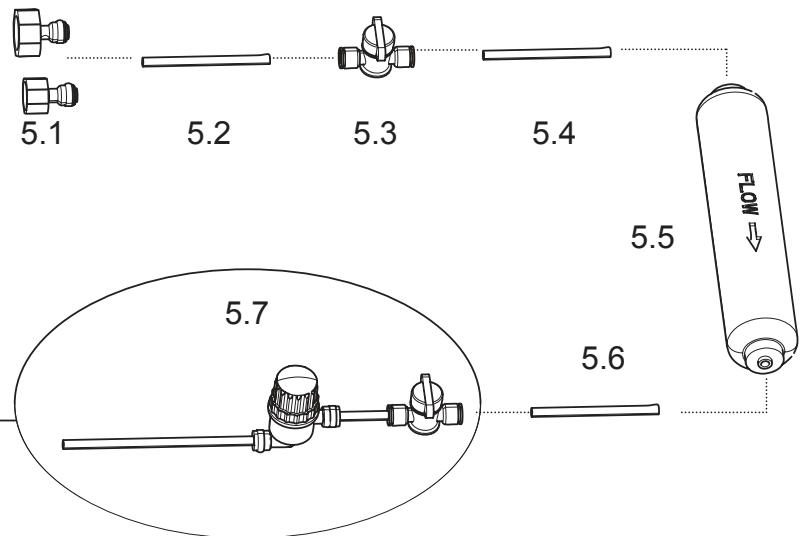
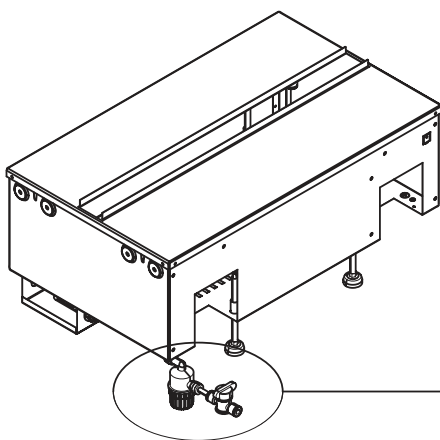

Fig.5

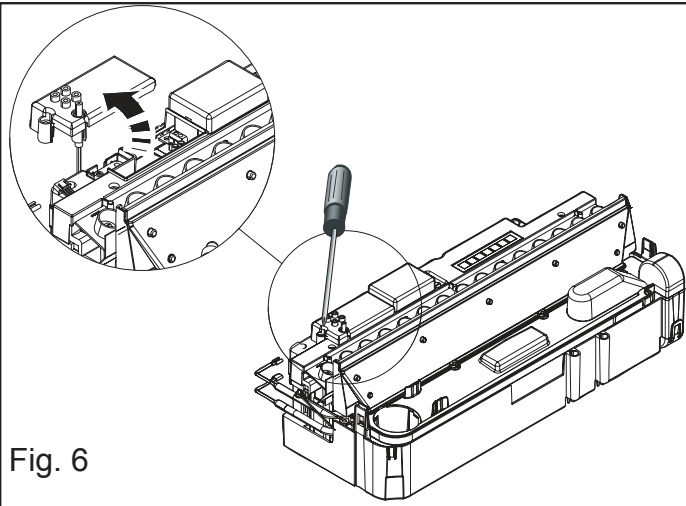

Fig. 6

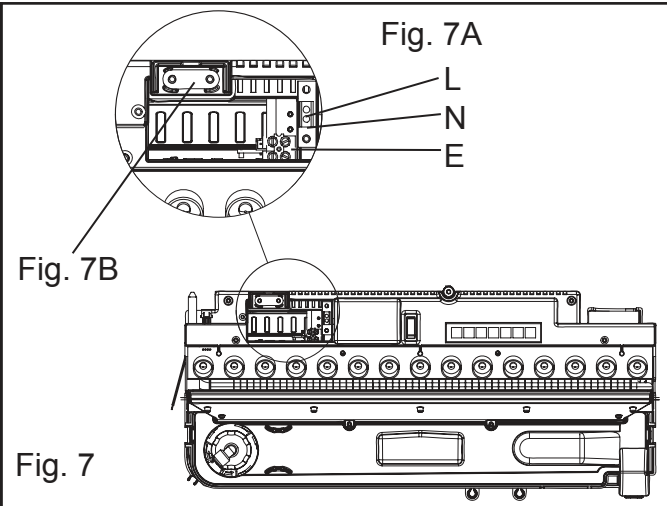

Fig. 7

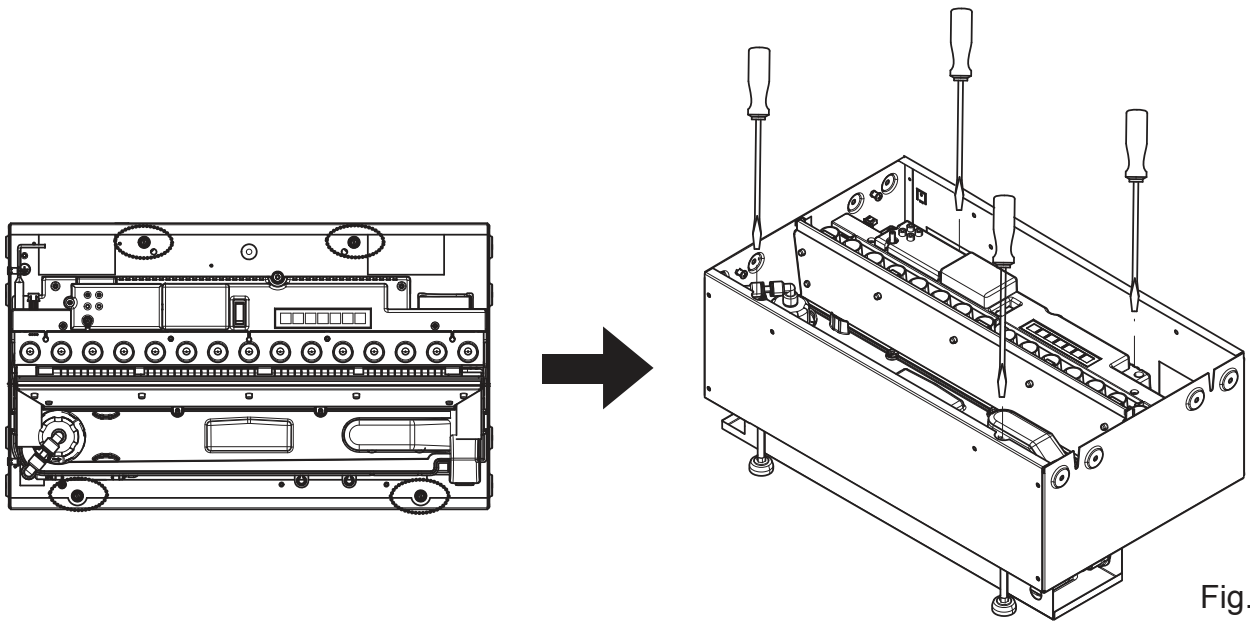

Fig. 8

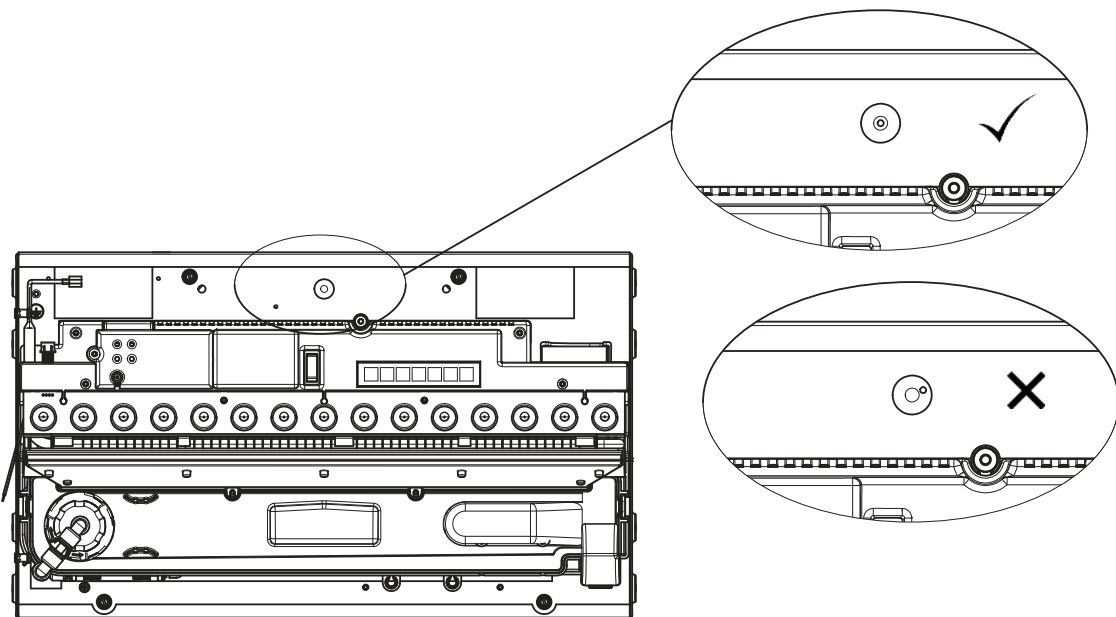
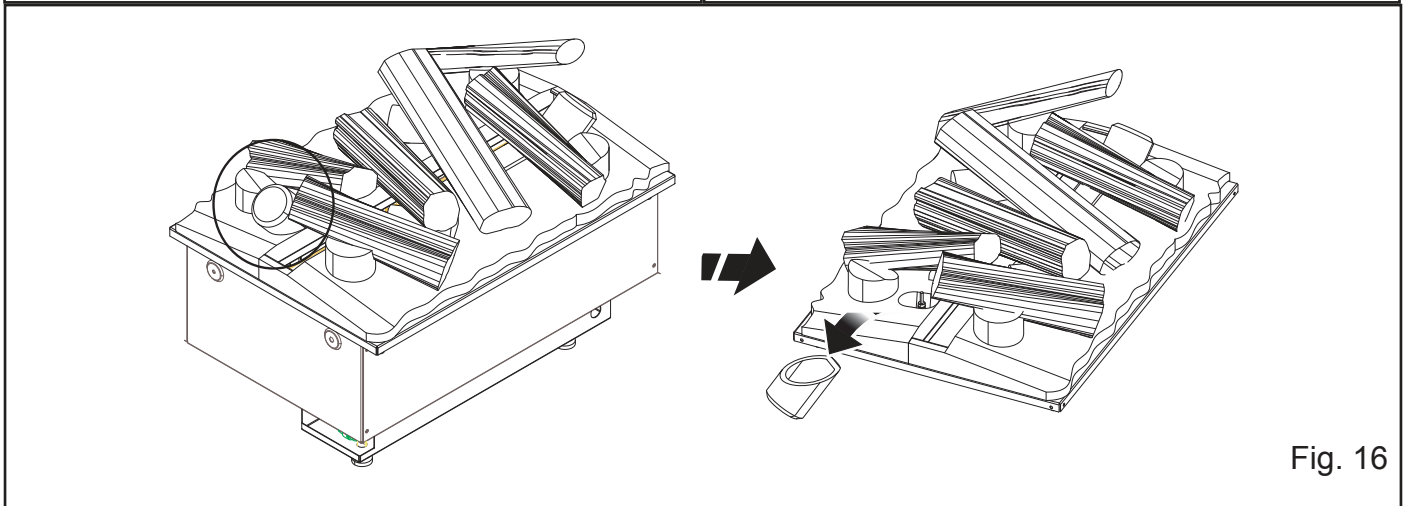
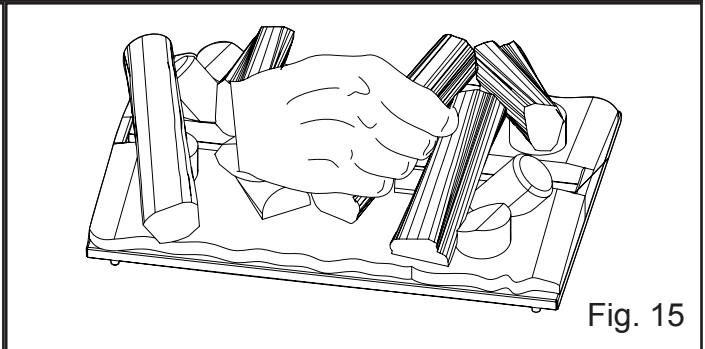
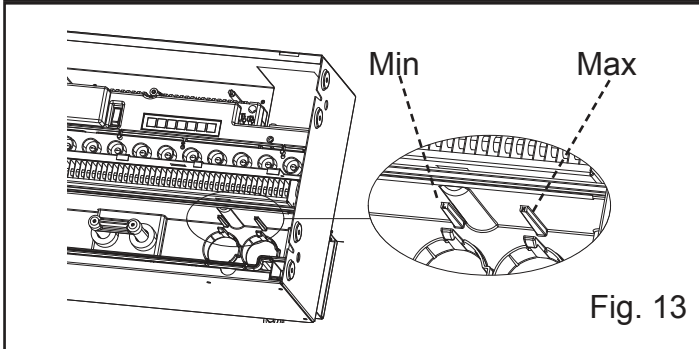
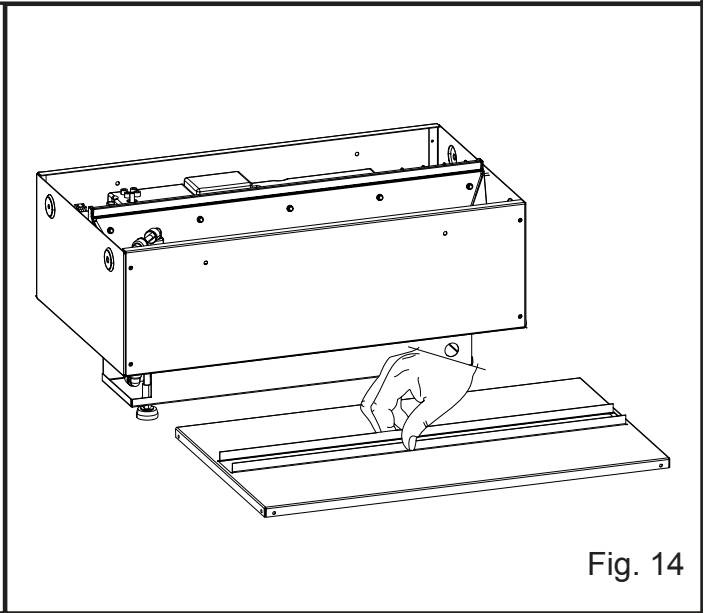
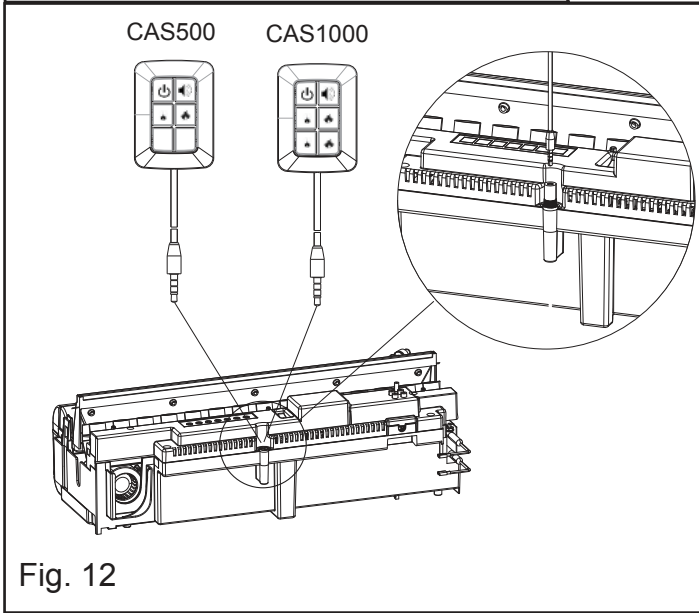
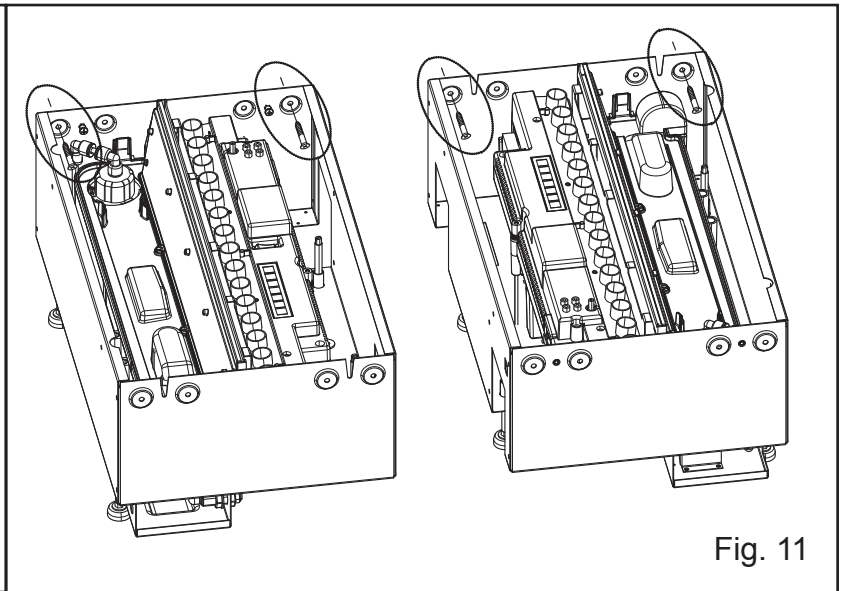
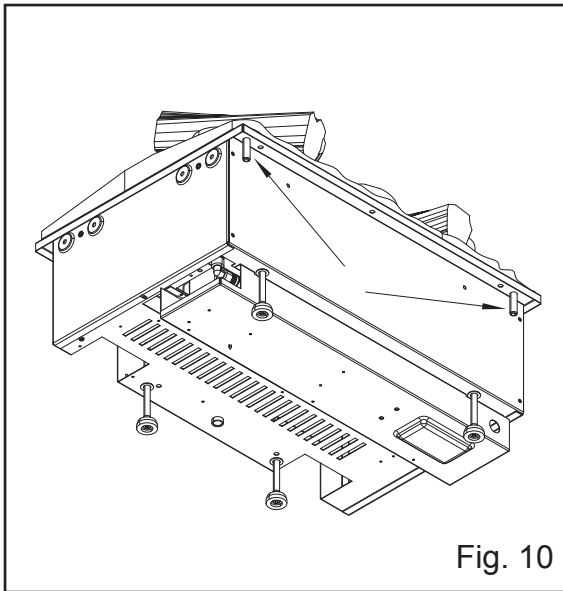

Fig. 9



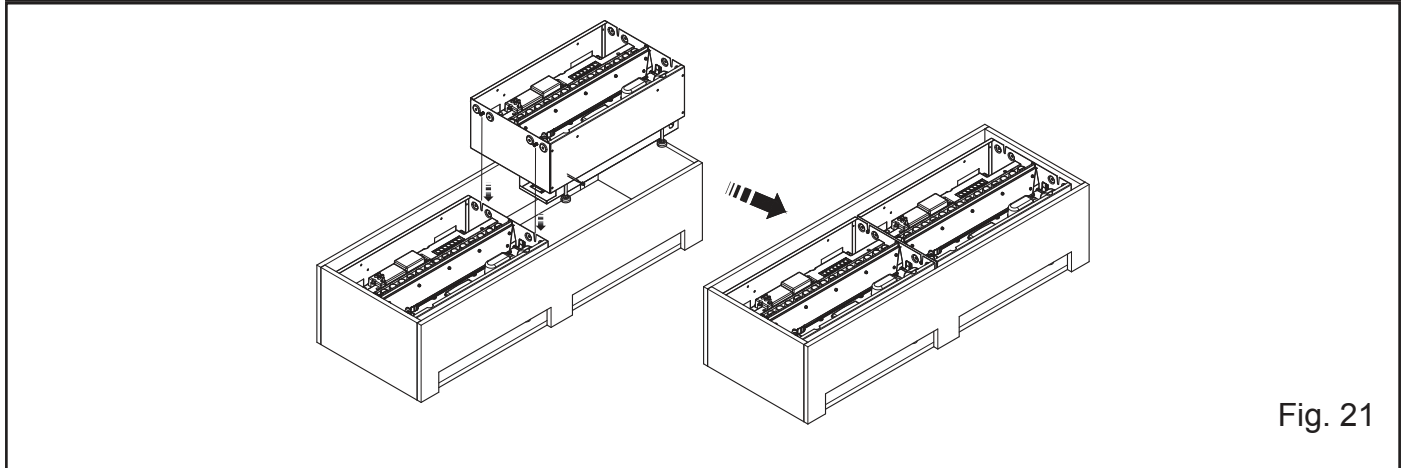
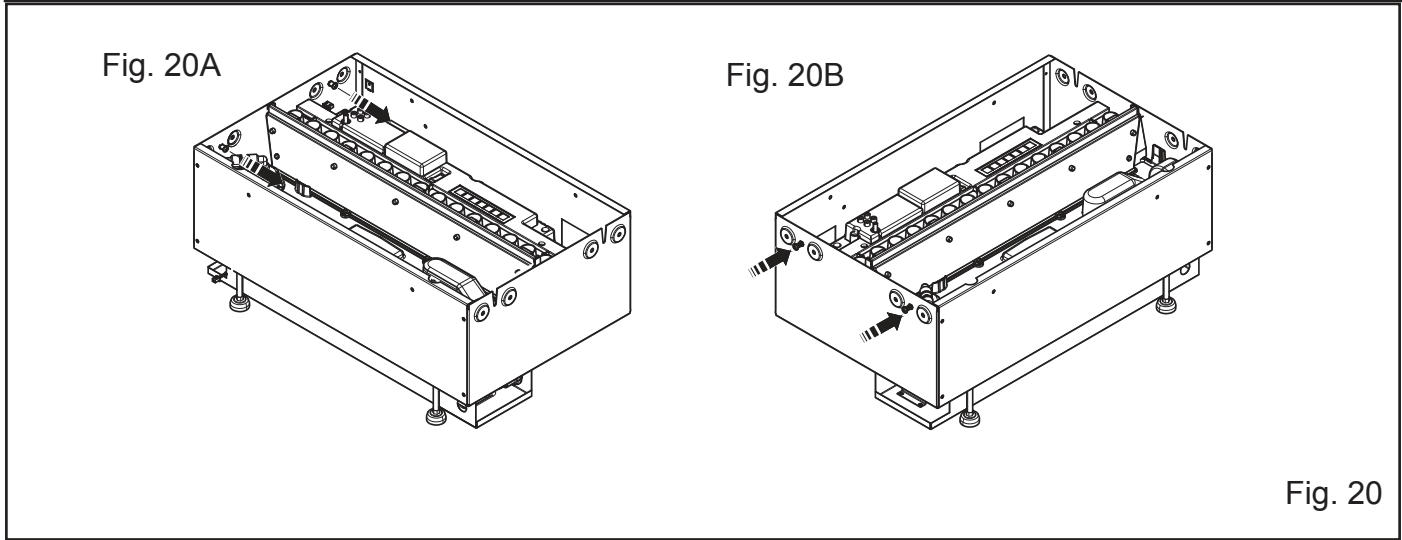
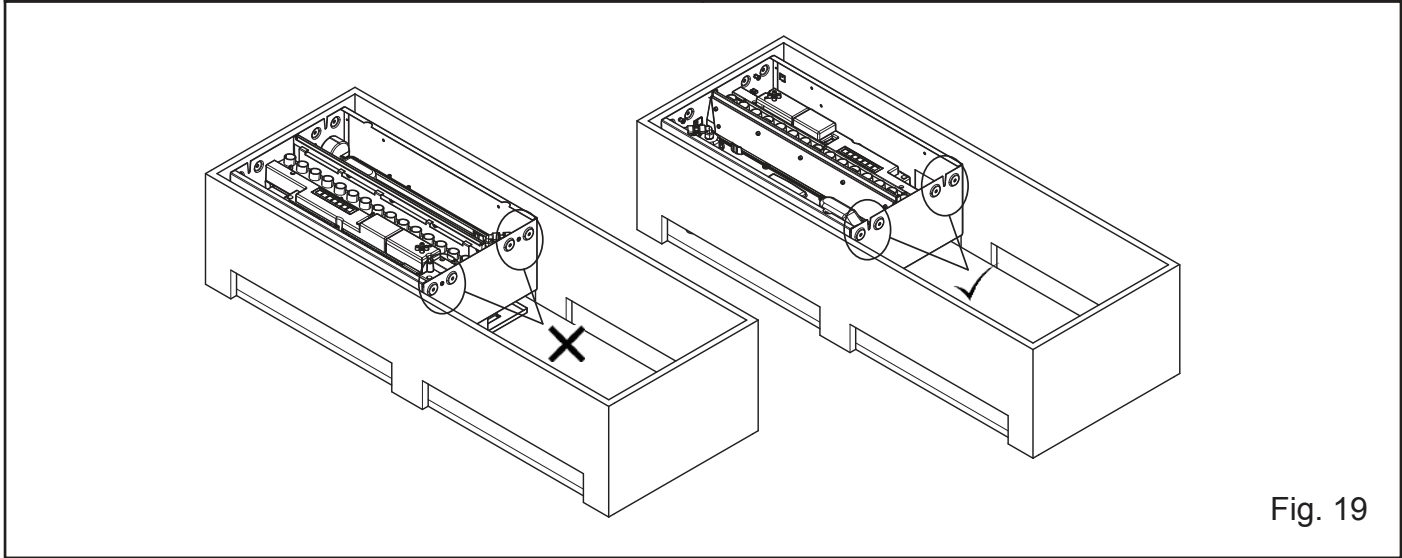
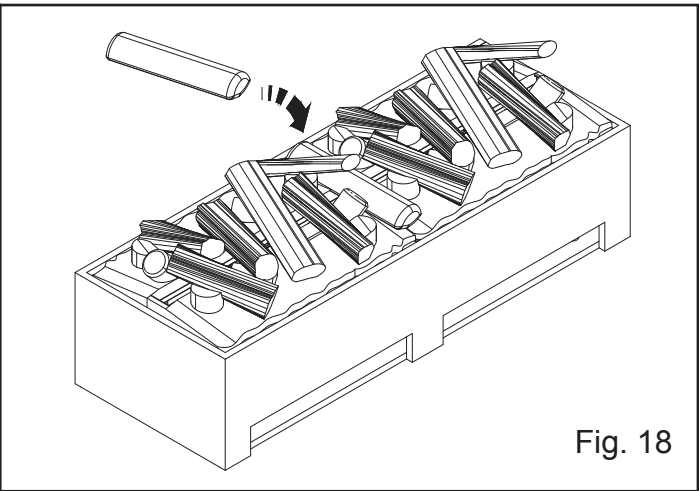
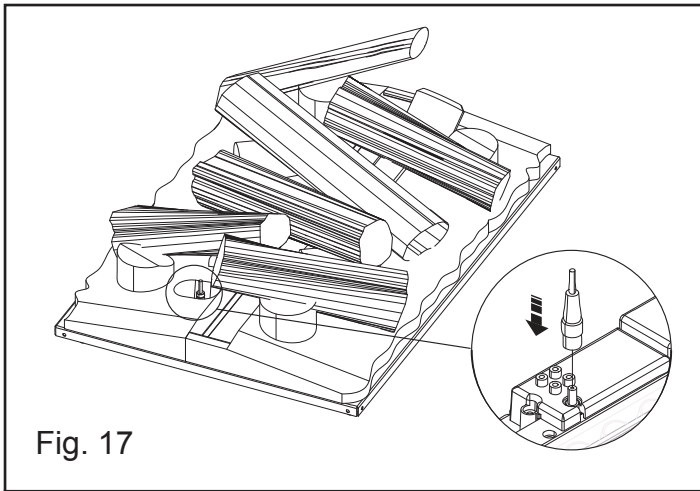
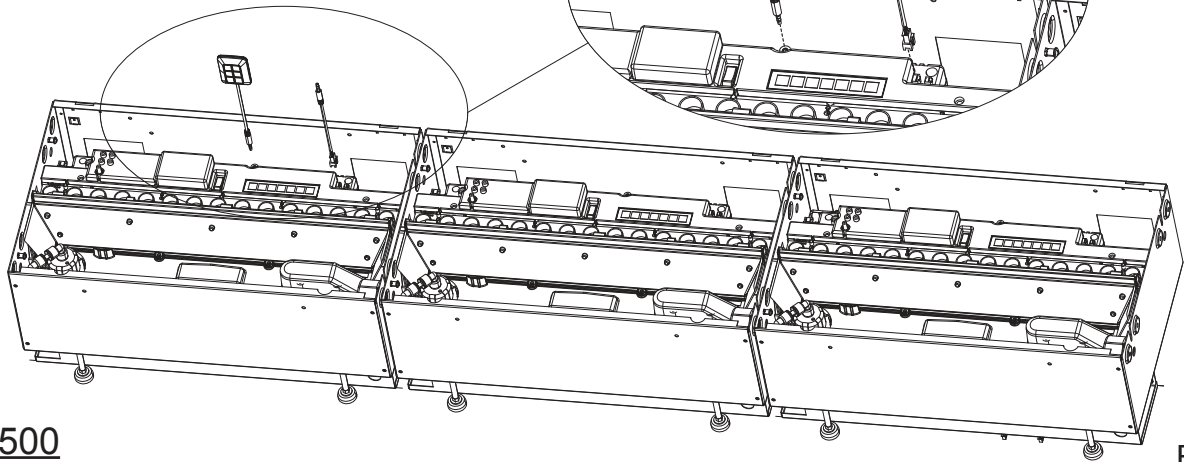

Fig. 22A

Fig. 22B



CAS500

Fig. 22

Fig. 23A

Fig. 23B

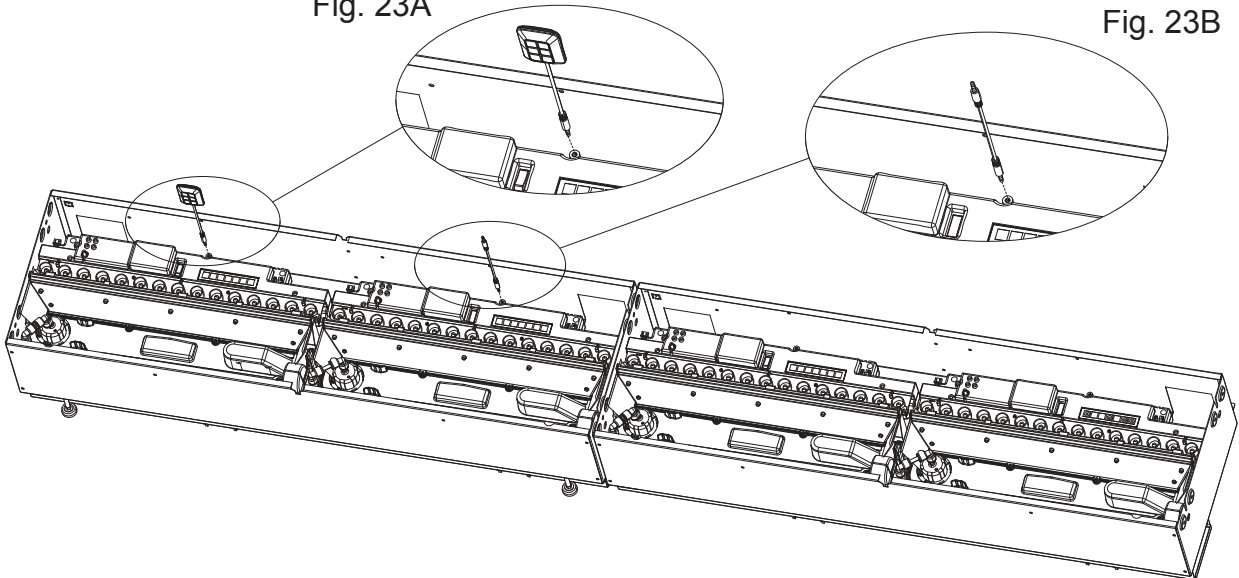

CAS1000

Fig. 23

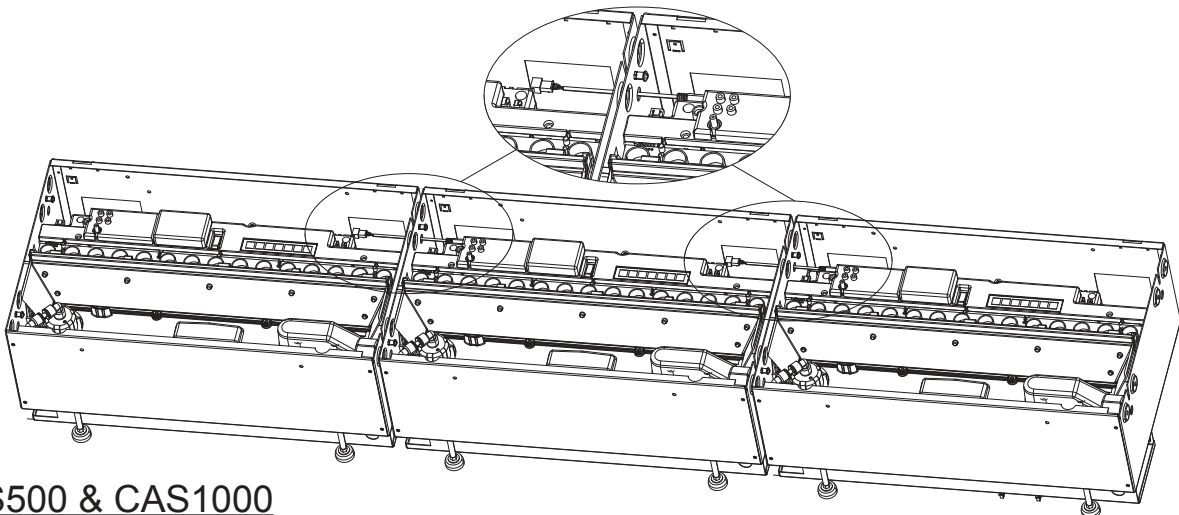

CAS500 & CAS1000

Fig. 24

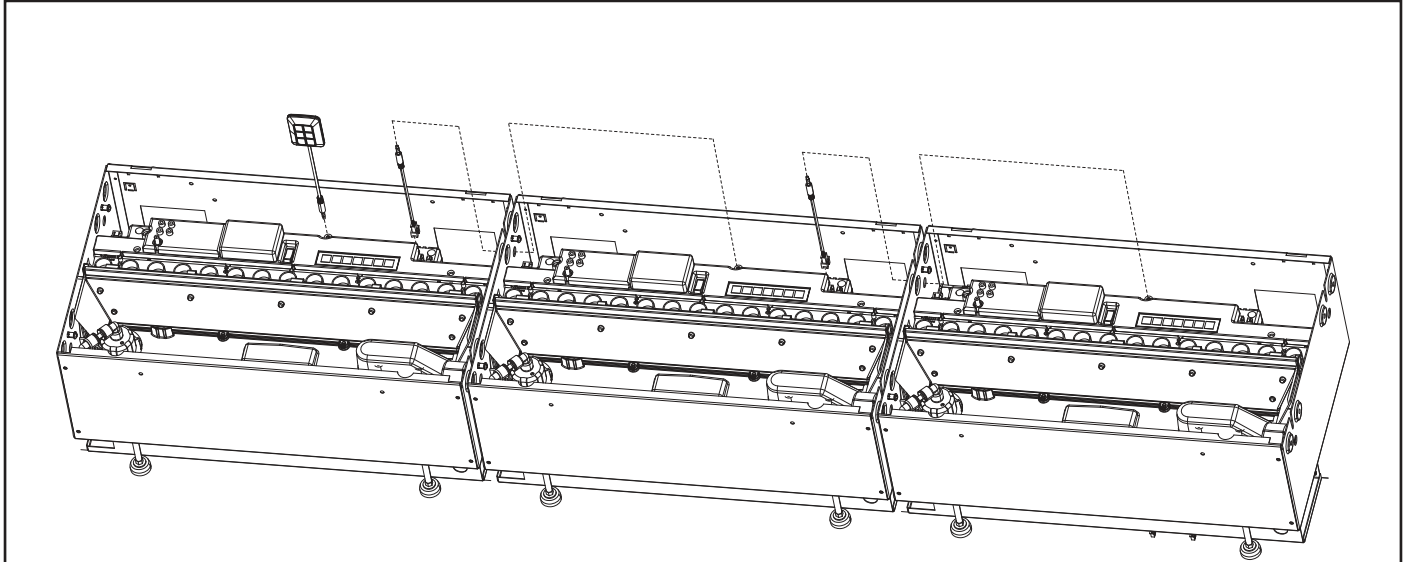

CAS500

Fig. 25

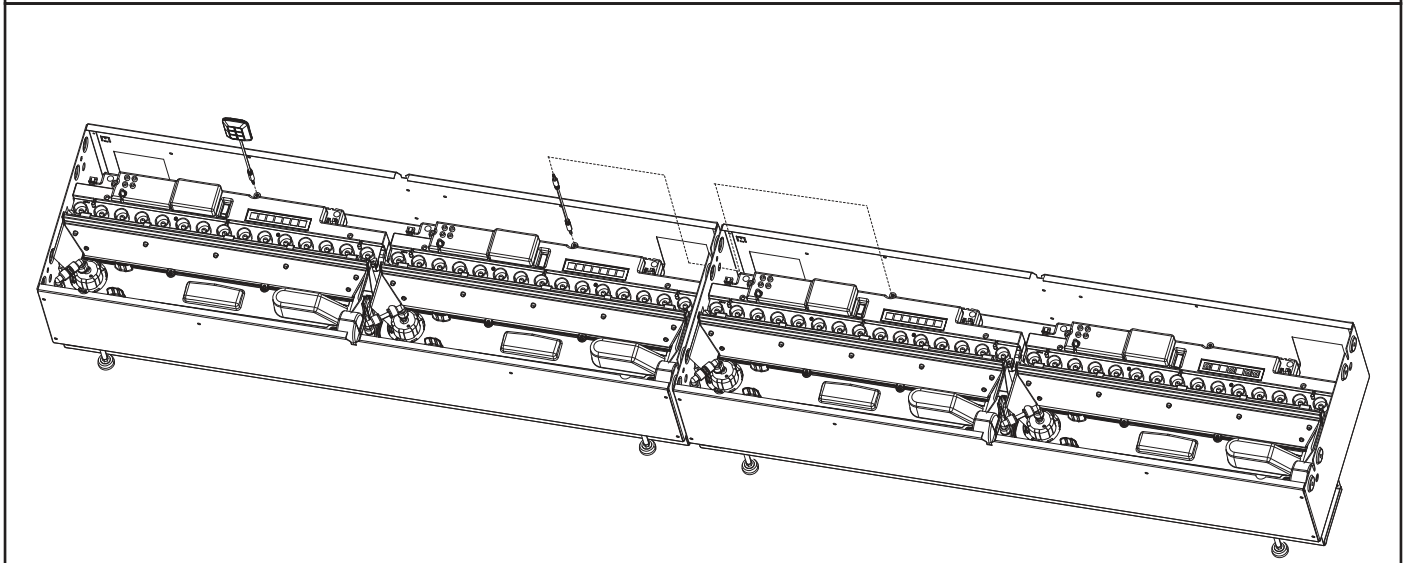

CAS1000

Fig. 26

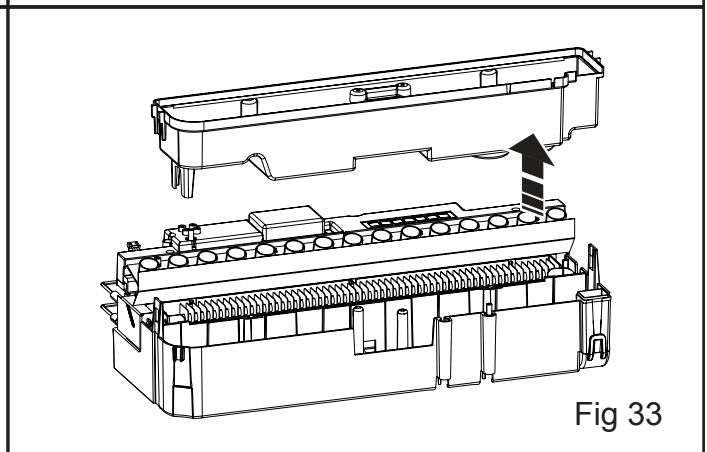
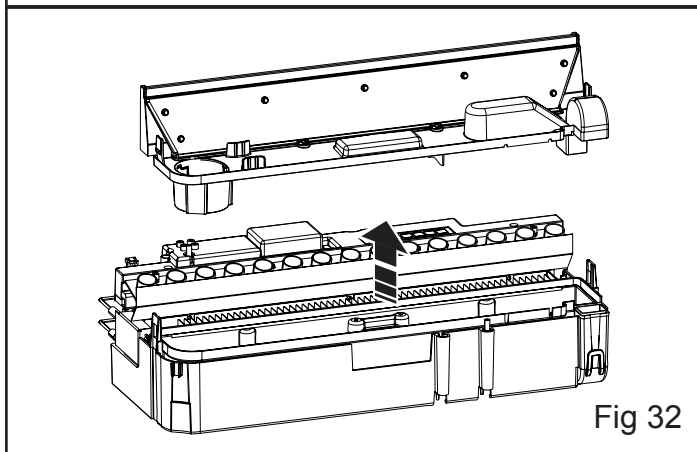
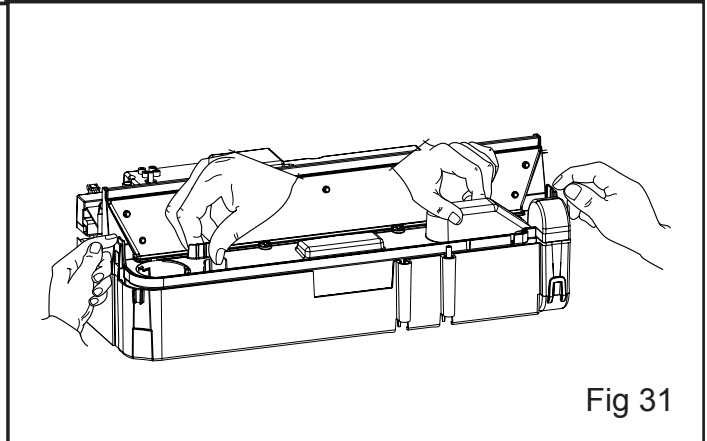
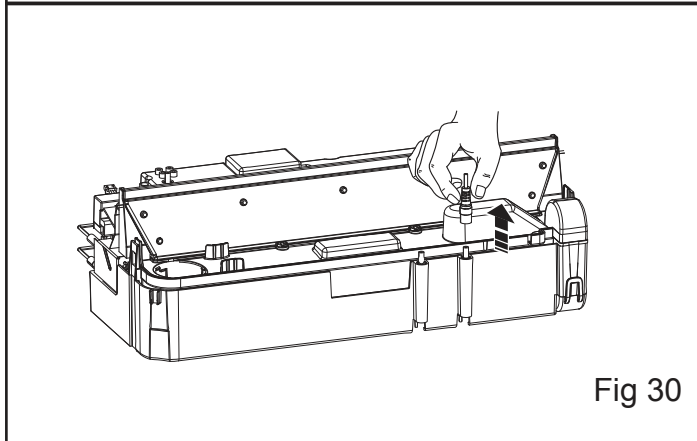
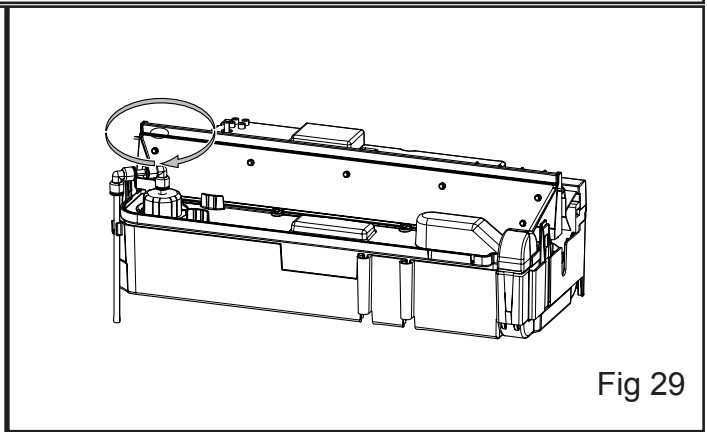
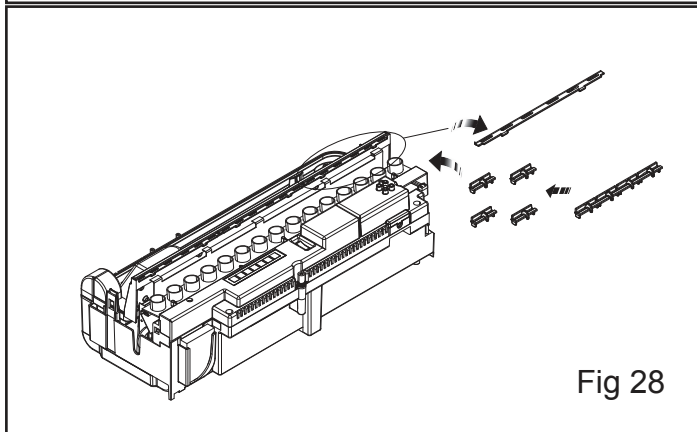
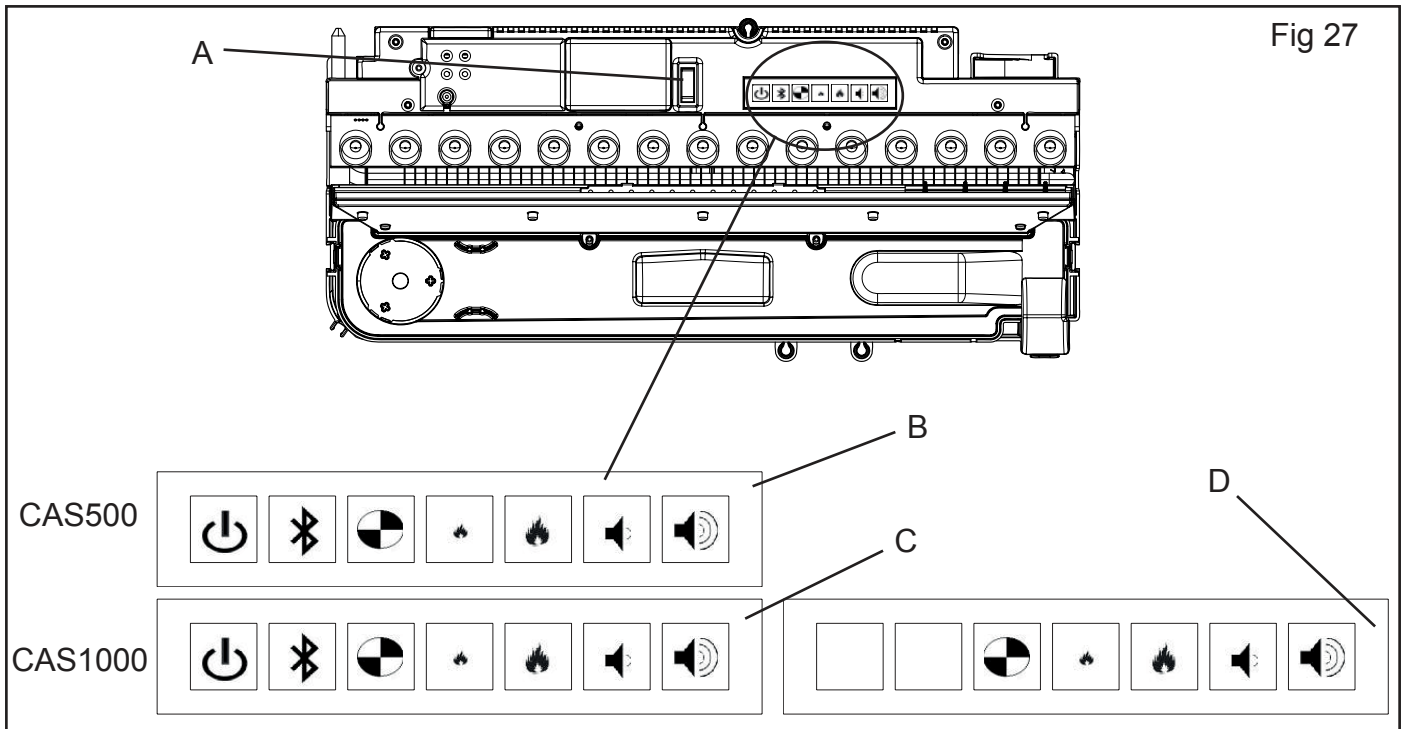

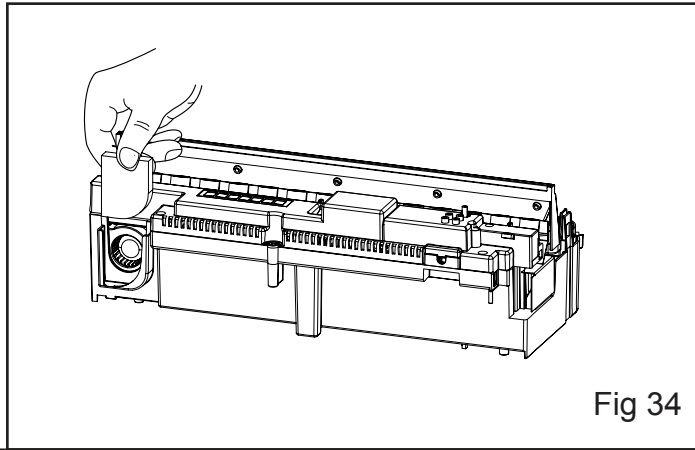

Fig 34

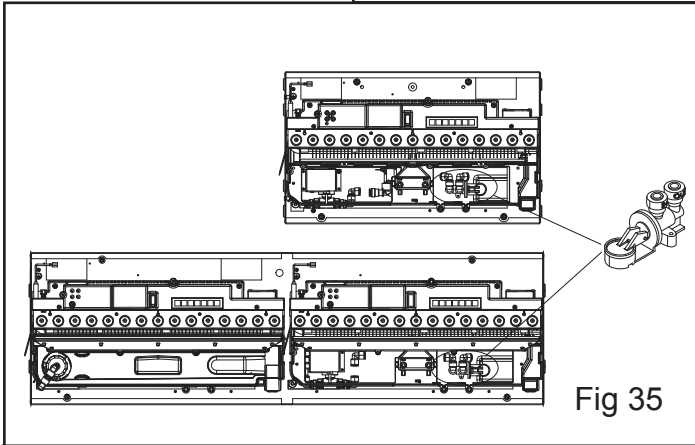

Fig 35

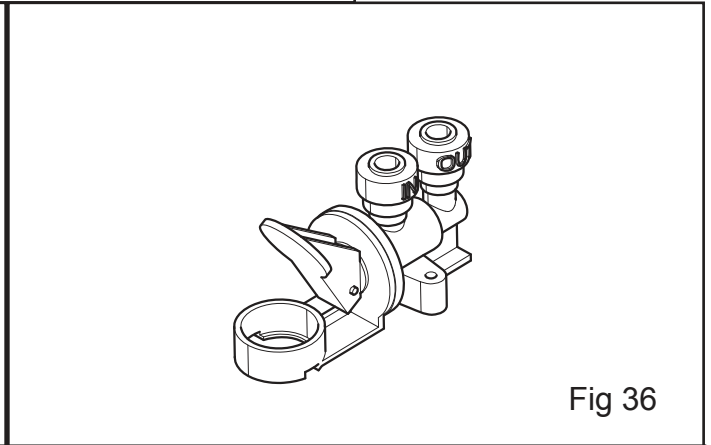

Fig 36

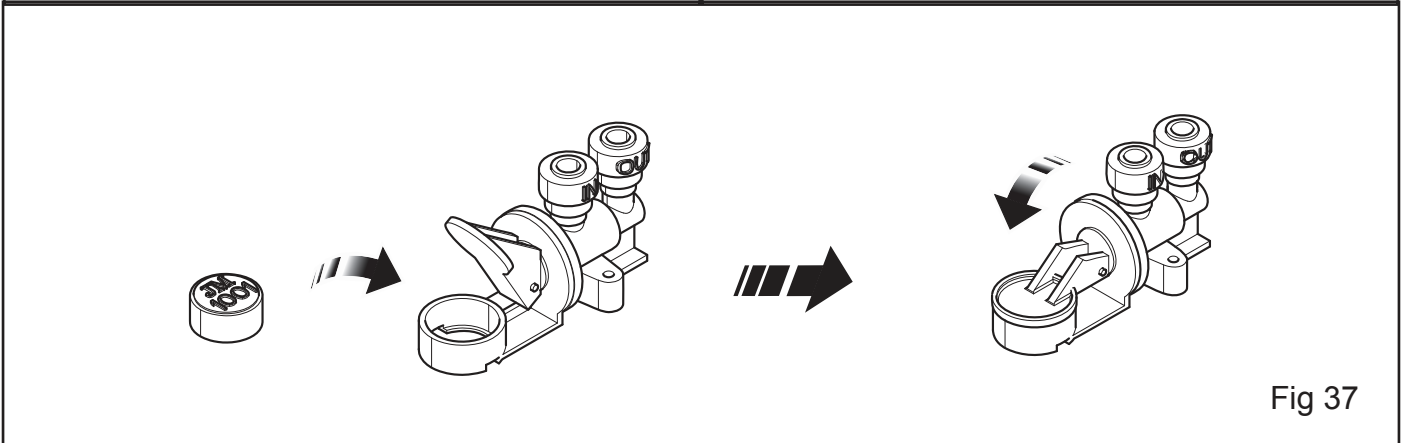

Fig 37

Introduction

Please read this information guide carefully to be able to safely install, use and maintain your product.

Important Safety Advice

When using electrical appliances, basic precautions should always be followed to reduce the risk of fire, electrical shock and injury to persons, including the following:

If the appliance is damaged, check with the supplier before installation and operation.

Do not use outdoors.

Do not use in the immediate surroundings of a bath, shower or swimming pool.

Do not locate the appliance immediately below a fixed socket outlet or connection box.

This appliance can be used by children aged from 8 years and above and persons with reduced physical, sensory or mental capabilities or lack of experience and knowledge if they have been given supervision or instruction concerning use of the appliance in a safe way and understand the hazards involved. Children shall not play with the appliance. Cleaning and user maintenance shall not be made by children without supervision.

Children of less than 3 years should be kept away unless continuously supervised.

Children aged from 3 years and less than 8 years shall only switch on/off the appliance provided that it has been placed or installed in its intended normal operating position and they have been given supervision or instruction concerning use of the appliance in a safe way and understand the hazards involved. Children aged from 3 years and less than 8 years shall not plug in, regulate and clean the appliance or perform user maintenance.

CAUTION: Some parts of this product can become very hot and cause burns. Particular attention has to be given where children and vulnerable people are present.

Do not use this appliance in series with a thermal control, a program controller, a timer or any other device that switches on the heat automatically, since a fire risk exists when the heater is accidentally covered or displaced.

Ensure that furniture, curtains or other combustible material are positioned no closer than 1 meter from the appliance.

In the event of a fault unplug the appliance.

Unplug the appliance when not required for long periods.

Although this appliance complies with safety standards, we do not recommend its use on deep pile carpets or on long hair type of rugs.

The appliance must be positioned so that the plug is accessible.

If the supply cord is damaged it must be replaced by the manufacturer or service agent or a similarly qualified person in order to avoid a hazard.

Keep the supply cord away from the front of the appliance.

WARNING: In order to avoid overheating, do not cover the appliance. Do not place material or garments on the appliance, or obstruct the air circulation around the appliance.

The appliance carries a DO NOT COVER warning symbol. 

This appliance is not equipped with a device to control the room temperature. Do not use this appliance in small rooms when they are occupied by persons not capable of leaving the room on their own, unless constant supervision is provided.

General Information

Only use filtered/decalcified water in this appliance.

Unpack the appliance carefully and retain the packaging for possible future use, in the event of moving or returning the fire to your supplier.

Always ensure that the appliance is sitting on a level surface.

The appliance is a flame effect only.

The appliance is designed to be built into a surround or built into a wall.

Please note: Used in an environment where background noise is very low, it may be possible to hear a sound which is related to the operation of the flame effect. This is normal and should not be a cause for concern.

Once installed, never move this appliance or lay on its back, without draining the water from sump and water tank. Moving the product without draining it, may result in the activation of the leak prevention valve. See "Changing the Leak Prevention Valve" paragraph below under Maintenance for further information.

The water tank, sump, sump lid, tank cap and air filters must be cleaned once every 2 weeks, particularly in hard water areas.

If you intend not using the appliance for longer than 2 weeks, drain the water from sump and water tank and dry the sump.

The sump and the water tank in this product are treated with a biocidal product, Silver Biocide. This conforms to the latest relevant ISO standard.

As this product contains and utilises water as an aspect of its operation, the adherence to the cleaning requirement as detailed within the instructions is necessary to ensure that risk/s through bacterial proliferation are minimised. It is additionally recommended that if this unit is connected to a water supply, that it becomes included within any Legionella assessment. Please refer to the Maintenance section in the following instruction booklet for details on the cleaning requirements for your product.

Do not drink the water from the sump or from the water tank(s)

This appliance is intended to be permanently connected to the water mains and not connected by a hose-set.

Installation Instructions

This section describes how to install and set up your fire.

Before you start:

Ensure that all packing items are removed (read any warning labels carefully) and retain all packing for possible future use.

Before connecting the appliance, check that the supply voltage is the same as that stated on the appliance.

CONNECTIONS REQUIRED IN ADVANCE OF INSTALLATION

Electrical Connection

Please ensure a 230V / 16A power socket is located within 1m of the product.

Water Connection

Please ensure a water connection is located within 1m of the product. The water connection should be one of the following:

A male ¾ inch BSP connection (same as a standard supply for a washing machine)

A male ½ inch BSP connection (Fig 5.1)

Both the water and electrical connections should be accessible during product installation so that the connections can be made to the product easily.

BUILDING THE PRODUCT SURROUND/ENCLOSURE

This product can be built into a wall, surround or structure. Please take note of the product dimensions (Fig.1) and build your wall, surround or structure accordingly. Suitable clearance should be provided to allow the product to be installed easily.

You are required to leave a minimum of 400mm from the base of the fuel bed to any shelf/enclosure above the product (Fig. 2). This will allow enough space above the product to allow the flame effect to form fully and not to be obstructed. When determining a location for the product, ensure that the unit will not be susceptible to drafts, vents, ceiling fans and other air currents. Similar to a candle, large movements of air will affect the unit's ability to create and maintain the flame effect. If the desired location is susceptible to significant air movement, i.e. air vents, the different installation options illustrated in Fig 2 can be used.

VENTILATION

This product needs free ventilation from underneath to operate correctly. There are slots on the underside of the product to allow this free air through the product. The free ventilation helps keep the electronic components cool and allows the mist to rise and leave the product. Please see Fig 3 & 4 for examples of the required ventilation. Please take note of the requirement for a ventilation opening on the shelf where the product sits, to allow a clear path for the air to get to the product (Fig 4).

CAS500 Free Ventilation Area: Minimum 210cm²

CAS1000 Free Ventilation Area: Minimum 420cm²

WATER CONNECTION

It is recommended that you consult a qualified plumber to ensure a safe and secure installation.

Two adaptors have been supplied with the product to connect the ¼" blue PVC pipe of the product to mains water (Fig 5.1). Either the white ½ inch or the grey ¾ inch adaptor can be used to connect the product to the mains. For reference, the ¾ inch adaptor is the same connection used on most washing machine supplies. Once the correct mains water connection has been installed, follow the steps below to connect your product to the water supply.

1. With the water supply turned off, connect the correct adaptor to the main water supply. (Fig 5.1)
2. Position the water filter (Fig 5.5) in a suitable location. This will need to be accessed for future replacement. The two fixing clips can be used to fix the filter to a solid surface, if required.
3. Using a sharp knife or blade, cut two lengths of the blue PVC pipe. One length (Fig 5.2) should be long enough to travel from the adaptor at the main supply to the ball valve (Fig 5.3). The second length (Fig 5.4) should be long enough to travel from the ball valve to the inlet of the filter. When cutting the pipe, ensure that the end of the tubing is cut square to prevent leaking.
4. Insert the cut pipe into the fittings, ensuring each one is pushed in fully. About 12mm of the end of the pipe should be inserted into each fitting. When inserting pipe into the filter, take note of the flow direction on the filter and ensure the pipe from the main supply is fitted to the inlet of the filter.
5. Following the same steps above, cut a length of pipe (Fig 5.6) from the outlet of the water filter to the ball valve which has been supplied already connected to the product (Fig 5.7).
6. Before connecting the pipe to the ball valve on the product, flush out the newly plumbed pipe by opening the valve and allowing water to flow. This is to prevent any debris from the installation from entering the product. Once the piping has been flushed out, connect the pipe into the ball valve on the product.
7. Before fully installing the product, inspect all water connections by opening each of the valves in turn and ensuring that no leaks are present.

Water Connection – Additional Information

Water Pressure: the water pressure on the appliance should be between 8Bar (800Kilopascals) and 0.5Bar (50Kilopascals). Where required, use a pressure reducing valve.

If the product is being supplied from a header tank, a head of at least 2 metres must be maintained above the product.

ELECTRICAL CONNECTION

Plug the fire into a 16amp/230 Volt outlet. Be sure to have access to the plug after installation to allow for disconnection. Ensure that the supply cable exits at the back of the fire at the right or left hand corner to suit your supply socket location and is not trapped under the fire such that it might cause it to be damaged.

The appliance can be connected to the fixed wiring of the premises through a suitable connection box positioned adjacent to the appliance. This electrical installation must be carried out by a competent electrician and be in strict accordance with the current I.E.E regulations for Electrical Equipment in Buildings.

The electrician can remove the supplied plug by the following;

1. Lift off the fuelbed and put switch 'A' into the off position (Fig 27).
2. Ensure that the appliance is unplugged.
3. Lift off the access cover by removing the retaining screw (Fig 6).
4. Unscrew and remove the Live, Neutral and Earth wires (Fig 7A)
5. Unscrew the cable clamp (Fig 7B) and remove the supply cord.
6. The electrician can then connect the wire from the appliance to the connection box (by following the steps above in reverse) ensuring that it incorporates a double pole isolating switch, having a contact separation of at least 3mm. Brown - Live (L), Blue - Neutral (N) and Green/Yellow - Earth (E)

INSTALLING THE PRODUCT INTO SURROUND/ENCLOSURE

Once your enclosure has been built to the required dimensions and plumbing and electrical connections have been installed, follow the steps below to install your product.

1. Sit the product on the constructed base, ensuring the cable and pipes are accessible and not caught under the product.
2. Ensure the product is at the correct height to suit the installation and ensure it is adequately level. This can be done by adjusting the adjustable feet with a flat head screwdriver. (Fig 8) The levelness of the product can be verified by checking the on-board spirit level which is located on the metal base towards the back of the fire (Fig 9).
3. Once the product is at the correct height and is level, centre the product within the opening. If using the LED log fuel bed (which is wider than the product), this can be done by fitting the fuel bed to the product. The fuel bed will centre itself within the opening and its guides will centre the product underneath (Fig 10).
4. With the product in its final position, remove the fuel bed and screw the product to the surround using the four fixing holes shown in Fig 11.

COMMISSIONING/INITIAL PRODUCT START-UP

Connecting the Receiver/Tethered Remote

Insert the 3.5mm jack of the Bluetooth receiver into the socket at the back of the appliance (Fig. 12). It is important to ensure that the jack is pushed fully into the socket. Failure to fully insert the jack will prevent the product from functioning correctly. The receiver has a cable length of 1.4m which will allow you position it anywhere around the product. If you prefer to hide it, the receiver can be placed inside the surround/wall. Please ensure that the receiver is not enclosed in metal, concrete or any other dense material, this will affect the signal from the remote control.

Initial Product Start-up

In some cases, where low water pressure exists or where the product is being fed by the pump accessory, the product may start to fill with water but not complete its first fill within the allowed filling time period. It is recommended that each sump is primed with 600-700ml of water before switching on the product for the first time. If measuring this amount of water is not possible, the water guide in the sump moulding can be used for reference. Fill the sump with water until the top surface of the water is level with the top of the water guide. See Fig. 13 for details on the location of the water guide.

After priming the sump(s) the product can be switched on and it should begin to top off the sump(s) with water. Please note, if no water is entering the sump, there may be an issue with the water supply to the product. This error will be represented by the product flashing two times 30 seconds after first turning on the product. Check all water connections and ensure that there are no leaks present. Also check that the leak prevention valve has not been activated; see 'Changing the Leak Prevention Valve Pad' paragraph below under 'Maintenance'. Reset the product by switching off the main switch and leaving it rest for 20 seconds. Switch the main switch back on again and the product should resume operation.

Installing the Log Fuel Bed (If Supplied)

The product is supplied with a 'metal fuel bed' fitted. If you have chosen to operate your product with a log fuel bed, remove this metal fuel bed and retain it for future use (Fig. 14). Follow the steps below to install the log fuel bed.

1. Gently lift the LED Log fuel bed out of its packaging. CAUTION: The fuel bed weighs 5kg. Be sure to only lift the fuel bed by the two centre logs (Fig. 15).
2. Place the fuel bed on top of the appliance, there are 4 plastic guides under the fuel bed to help locate it (Fig.10). Please note the fuel bed can be placed front to back or back to front on the product.
3. Once the fuel bed is in place, remove the small loose log (Fig 16). This small log is secured with magnets and should easily lift off the fuel bed.
4. Locate the DC jack under the small log and connect it to the corresponding DC jack located on the product through the hole in the fuel bed (Fig.17).
5. Each log fuel bed is supplied with a loose non LED log. For single CAS500 installations, this can be placed on top of the fuel bed or stored away with the packaging. For CAS1000 or multiple product installations, the loose log can be placed on the centre join between two fuel beds (Fig 18).

MULTIPLE PRODUCT INSTALLATION (DAISY CHAINING)

Power and Water Connections

Both the CAS500 and CAS1000 products can be installed side by side to elongate the flame effect. When supplying power to multiple products, ensure the maximum wattage of the combined products does not exceed the rated capacity of the MCB in the circuit. The water supply to multiple products should be constructed in a manifold style configuration and sized appropriately for the number of units that are being installed so a consistent water volume and pressure is being supplied to each unit.

Multiple Product Installation

Follow steps 1-4 in "Installing the Product into Surround/Enclosure" to fit the first product. It is important that the first product is orientated so that the side of the product with the slots is left free and not connected to first end of the installation (Fig 19).

1. When the first product is installed and securely fixed, prepare the second product by unscrewing the joining screws (Fig 20A) and screwing them into the opposite side of the metalwork (Fig 20B). Please note, these screws should not be fully tightened and 5-10mm of thread should be left protruding from the edge of the product.
 2. Fit the second product beside the first product, ensuring the protruding screws of the second product engage with slots of the first product. (Fig 21)
 3. Ensure the second product is at the correct height to match the first product and ensure it is adequately level. This can be done by adjusting the adjustable feet with a flat head screwdriver. (Fig 8) The levelness of the product can be verified by checking the on-board level (Fig 9)
 4. Tighten the screws of the second product so that it joins tightly with the first product.
- Additional products can be fitted to the second product by following steps 1-4 above.

Multiple Product Control

Each product has been supplied with its own link wire in order to form a hardwire link between multiple products. Please follow the instructions below to link multiple products together.

1. Identify the 'master' product in the installation. It should be the product on the left hand side of the installation.
2. Connect the Bluetooth receiver to this product (CAS500 - Fig 22A, CAS1000 – Fig 23A). This will be the only Bluetooth receiver in the installation and will control the rest of the products in the installation. In an installation of both CAS500 & CAS1000 products, a CAS500 receiver (Fig 12) should be connected to the 'master' product.
3. In installations where a CAS500 is the 'master' product, connect the CAS500 link wire to the connector in the plastic top cover (Fig 22B). In installations where a CAS1000 is the 'master' product, connect the CAS1000 link wire to the 3.5mm jack which is housed in the plastic (Fig 23B).
4. Feed the wire through the hole in the metalwork and into the housing of the next product in the installation (Fig 24)
5. For a CAS500, plug the link wire into the 3.5mm jack housed in the plastic (Fig 25). For a CAS1000, plug the link wire into the 3.5mm jack housed in the plastic on the left hand side module (Fig 26).
6. Repeat steps 3-5 above in order to connect subsequent products in the installation.

Once set up, any command sent to the first product will be sent to all subsequent products. Flame height control and sound level control of the master product is matched for all subsequent products. If individual flame height control is required, this can be done by using the on board flame height controls on the product (Fig 27).

Additionally, the software of the product has been designed in such a way that when multiple products are connected to a main switch, products can be manually switched off and when switched back on they will operate in the same state as before they were switched off.

Operating the Product

This section describes how to activate your fire using either the manual controls or remote control.

MANUAL CONTROLS







The manual controls are located beneath the fuel bed. (Fig 27)

CAS500

Mains Switch - Controls the electricity supply to the appliance. (Fig 27A)

Note: This switch must be in the 'ON' (I) position for the appliance to operate

Button Panel - Controls the functioning of the appliance. (Fig 27B)







-  is the on/standby button. Press it to turn on and off the flame effect. Turning it on will be indicated by a single beep and the main LED lights activating. Be careful not to look directly into the LED's as they can be very bright. Although the main LED lights operate immediately, a further 45 seconds of warm up time is required before the flame effect starts.
-  is the Pairing button. This will pair your remote control to the receiver. See 'Remote Control Operation' for details.
-  is the test mode button. This will be used by the manufacturer and the Service Engineer.
-  is the reduce flame button. Press this to reduce the height/intensity of your flame. You will hear an audible beep when you reach the minimum level.
-  is the increase flame button. Press this to increase the height/intensity of your flame. You will hear an audible beep when you reach the maximum level.
-  is the reduce fire crackling sound. Press this to reduce the volume of the crackling sound. The minimum volume for this is off
-  is the increase fire crackling sound. Press this to increase the volume of the crackling sound.
-

CAS1000

Mains Switch - Controls the electricity supply to the appliance. (Fig 27A)

Note: This switch must be in the 'ON' (I) position for the appliance to operate





Button Panel 'C' Controls the functioning of the left side of product while Button Panel 'D' controls the functioning of the right side of the product. Please note the flame height and fire crackling noise can be controlled independently on each individual side of the product.

-  is the on/standby button. Press it to turn on and off the flame effect. Turning it on will be indicated by a single beep and the main LED lights activating. Be careful not to look directly into the LED's as they can be very bright. Although the main LED lights operate immediately, a further 45 seconds of warm up time is required before the flame effect starts.
-  is the pairing button. This will pair your remote control to the receiver. See 'Remote Control Operation' for details.
-  is the test mode button. This will be used by the manufacturer and the Service Engineer.
-  is the reduce flame button. Press this to reduce the height/intensity of your flame. You will hear an audible beep when you reach the minimum level.
-  is the increase flame button. Press this to increase the height/intensity of your flame. You will hear an audible beep when you reach the maximum level
-  is the reduce fire crackling sound. Press this to reduce the volume of the crackling sound. The minimum volume for this is off. You will hear an audible beep when you reach the minimum level.
-  is the increase fire crackling sound. Press this to increase the volume of the crackling sound. You will hear an audible beep when you reach the maximum level.





RECEIVER CONTROLS

The product can also be controlled using the receiver which is supplied with the product. (Fig 12)

CAS500

-  is the on/standby button. Press it to turn on and off the flame effect.
-  is used to mute the fire crackling sound. Press this to turn on and off the crackling sound. The volume can be adjusted on the manual controls of the appliance. Please note that the mute setting will not be saved after a product restart. The crackling sound can be turned off completely by using the volume control buttons on the button panel to reduce the volume to its minimum setting. This minimum setting will be remembered after a product restart.
-  is the reduce flame button. Press this to reduce the height/intensity of your flame. You will hear an audible beep when you reach the minimum level.
-  is the increase flame button. Press this to increase the height/intensity of your flame. You will hear an audible beep when you reach the maximum level.

CAS1000

-  is the on/standby button. Press it to turn on and off the flame effect.
-  is used to mute the fire crackling sound. Press this to turn on and off the crackling sound. The volume can be adjusted on the manual controls of the appliance. Please note that the mute setting will not be saved after a product restart. The crackling sound can be turned off completely by using the volume control buttons on the button panel to reduce the volume to its minimum setting. This minimum setting will be remembered after a product restart.
-  is the reduce flame button. Press the upper reduce flame button to reduce the height/intensity of the flame on the left hand side of the product. Press the lower reduce flame button to reduce the height/intensity of the flame on the right hand side of the product. You will hear an audible beep when you reach the minimum level.
-  is the increase flame button. Press the upper increase flame button to increase the height/intensity of the flame on the left hand side of the product. Press the lower increase flame button to increase the height/intensity of the flame on the right hand side of the product. You will hear an audible beep when you reach the maximum level.

REMOTE CONTROL

1. Display Screen
2. 'Menu' Button
3. 'Back' Button
4. 'Advance' Button
5. 'Arrow' Buttons
6. 'Enter' Button

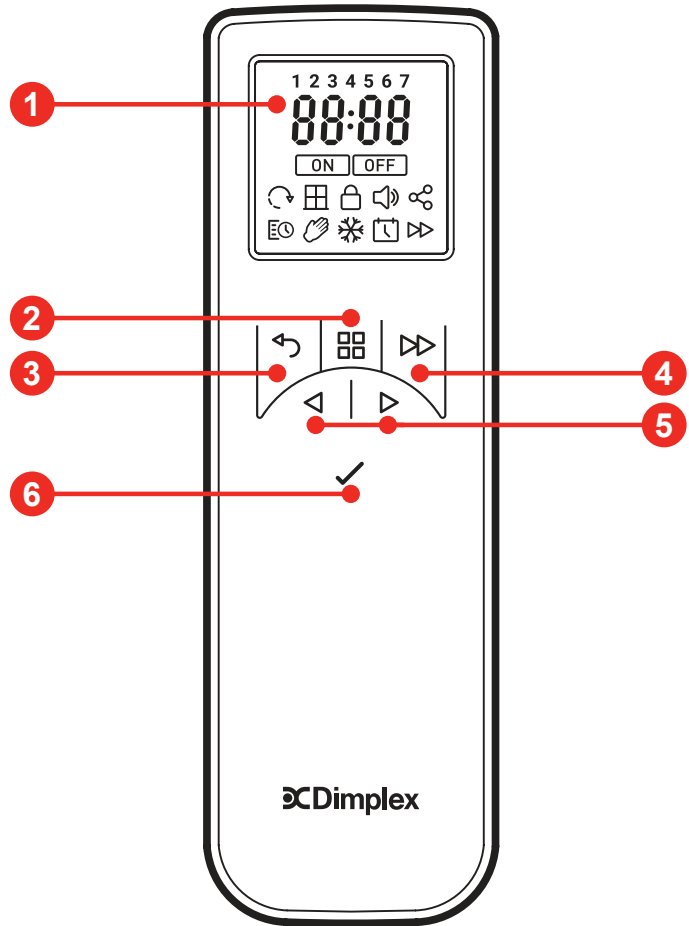

The remote control is supplied with 2xAA batteries. Remove the battery cover from the underside of the remote control and fit them into place, taking note of the correct orientation of the batteries. Replace the battery cover. Once the batteries have been inserted, 'Pair' will be displayed on the remote screen for a period of 30 seconds.

Pairing the Remote Control

Please follow the steps below to pair the remote control with the product.

1. Ensure that the receiver has been connected to the product by pushing in the 3.5mm plug fully into the jack (Fig 12).
2. Switch on the main switch of the product (Fig 27A). An audible beep will be heard and the product will start advertising its Bluetooth signal for a period of 30 seconds.
3. Within this 30 second period, press and hold 'Button 6 - Enter' on the remote until 'Pair' appears on the display (Fig A, below).
4. Bring the remote near the Bluetooth receiver and the product will begin flashing its lights and beeping. If this does not happen, the 30 second advertising period may have elapsed. This can be started again by pressing the Bluetooth pairing button on the on board controls (Fig 27) or by switching the product's main switch (Fig 27A) off for 15 seconds and back on again.
5. While the product is flashing and beeping, press 'Button 6 - Enter' to pair the remote to the product. When paired, the product will stop flashing and beeping and you will be presented with the time setup screen on the remote (Fig B, below). Please follow the steps below to set up the time and date for the remote. This is important for the correct functioning of the 7-day 24-hour timer.

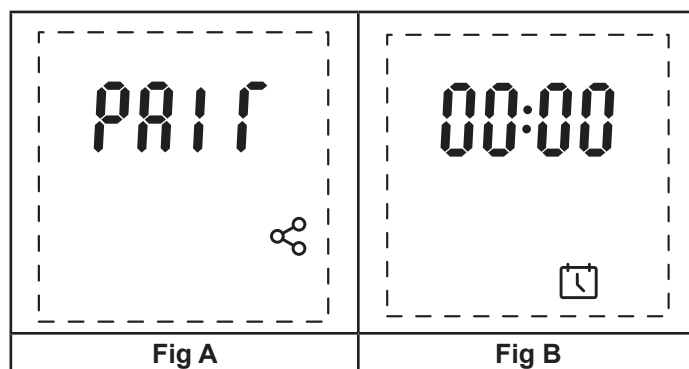





Setting the Date and Time for the First Time

When first setting up the remote control, you will be presented with the time and date set up screen before you can begin to use the remote control. Follow the steps below to set up the time and date for the remote control. (Note, the time on the remote control will be represented in the 24-hour clock format and cannot be changed.)

1. Press and hold 'Button 6 - Enter' on the remote until the '00:00' is shown on the display (Fig A).
2. The first '0' of the time will be flashing. Using 'Button 5 - Arrows', navigate to the correct number for the first digit of the current time. When the correct number is flashing on the display, press 'Button 6 - Enter'.
3. Once the first digit of the time has been set, the second '0' of the time will begin to flash. Navigate to the correct number for the second digit of the time. When the correct number is flashing on the display, press 'Button 6 - Enter'. (Note, if an incorrect number is selected for a particular time digit, press 'Button 2 - Back' to return to the previous digit).
4. Complete the same steps for the third and four digits of the time.
5. Once the time is set, you will be presented with the menu to set the correct date (Fig B).
6. 'Day' will flash on the screen for two seconds and then you will be presented with the default day figure of '01'. Using the same process as above, navigate and select the correct number corresponding to the first digit of today's day number in the calendar month (eg. '3' for the 30th day of the month).
7. Complete the same steps for the second digit of today's day number in the calendar month (eg '0' for the 30th day of the month).
8. Once the day has been set, you will be presented with the menu to set the correct month (Fig C).
9. '1 - 12' will flash on the screen for two seconds and you will then be presented with the default month figure of '01'. Using the same process as above, navigate and select the correct number corresponding to the first digit of the current month number (eg. '0' for January to September and '1' for October to December).
10. Once the day and month are set, 'Year' will flash for two seconds and you will be presented with the menu to set the correct year (Fig D).
11. Select the correct four digits of the year using the same steps as the ones above.
12. Once the year has been set, you will be presented with the menu to select whether your region observes Daylight Savings Time.
13. 'DST' will be shown on the screen with a flashing 'No' beneath it (Fig E). Using 'Button 5 - Arrows' toggle between 'No' and 'Yes' and press 'Button 6 - Enter' to confirm your selection.
14. Once the date and time has been set up, you will be presented with the 'Fire' menu which can be used to switch the product on (Fig F). Press 'Button 6 - Enter' to switch on the product.

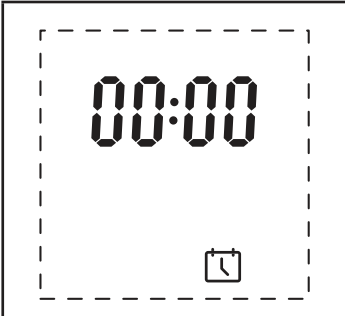
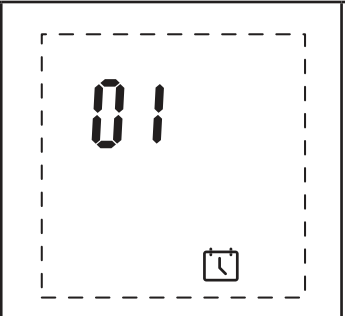
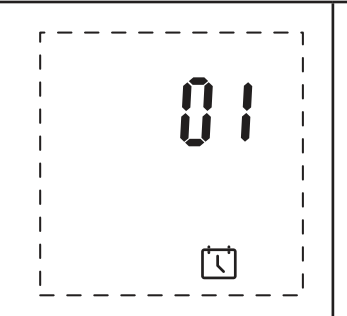
If you wish to access the date and time setup menu at a later date.

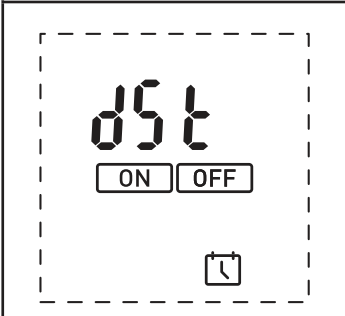
1. Ensure the product is switched on and operating (ie. not in standby mode).
2. Press and hold 'Button 6 - Enter' on the remote until the main 'Fire' menu appears on the display (Fig G).
3. The 'Off' option will be flashing on the display. Using 'Button 5 - Arrows' navigate to the Calendar Icon.
4. Once selected, follow steps 2-14 above to set the day and time.

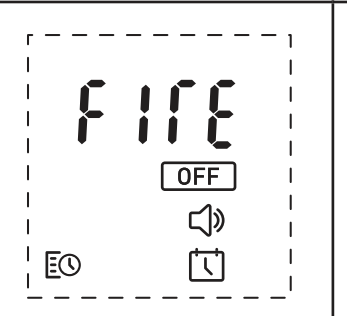
			
Fig A	Fig B	Fig C	Fig D
			
Fig E	Fig F	Fig G	

Operating the Remote Control

Note, in order to lengthen battery life, the remote control will enter sleep mode if no button is pushed for 15 seconds. In order to 'wake' the remote, press and hold 'Button 6 - Enter' for two seconds.

- Switching the Product On/Off

1. When the product's main switch (Fig 27A) is switched on, the product will be in standby mode.
2. To turn the product on using the remote control, wake the remote and select the flashing 'On' icon from the on-screen menu (Fig A).
3. When the product is operating, you will be presented with the default home screen (Fig B).
4. Select the flashing 'Off' icon using 'Button 6 - Enter' from the on-screen menu to switch the product off.

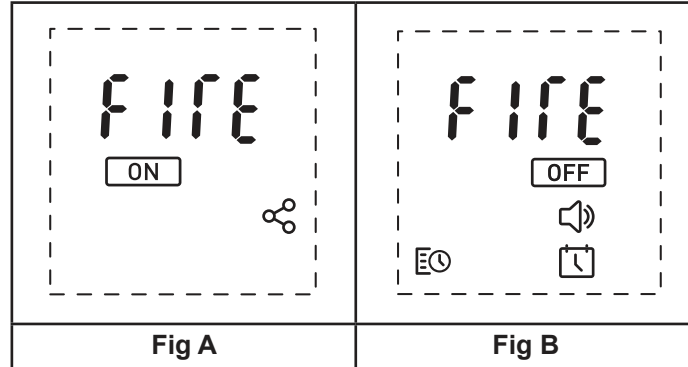

- Setting the Flame Height

1. When on the home screen, push 'Button 5 – Arrows' to navigate up to the 'Fire' icon at the top of the screen (Fig A).
2. When the 'Fire' icon is flashing, press 'Button 6 - Enter' to enter the flame height adjustment menu (Fig B).
3. The flame height can be adjusted from F1-F6 using the 'Button 5 – Arrows'.

Note, once the flame height setting has been changed, the command will automatically be sent to the product and a confirmation beep will be heard. Give the product time to react to changes you may make.

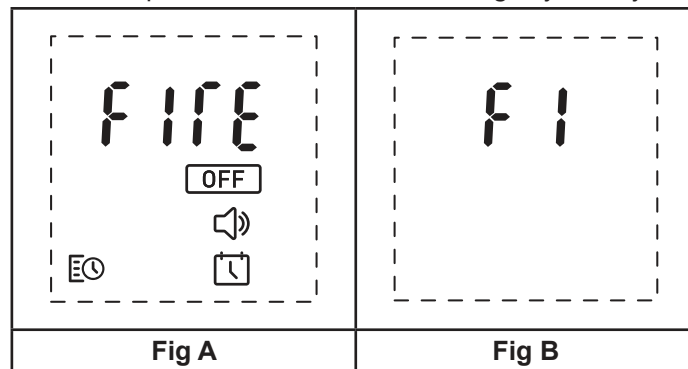

- Setting the Volume Level

1. When on the home screen, push 'Button 5 – Arrows' to navigate down to the Speaker icon at the bottom of the screen (Fig A).
2. When the Speaker icon is flashing, press 'Button 6 - Enter' to enter the volume level adjustment menu (Fig B).
3. The volume level can be adjusted from '01 - 06' using the 'Button 5 – Arrows'.
4. The product can be muted by pushing the left hand 'Button 5 – Arrows' when the volume level is at setting '01'. 'Off' will display on the screen to confirm that the volume has been muted (Fig C).

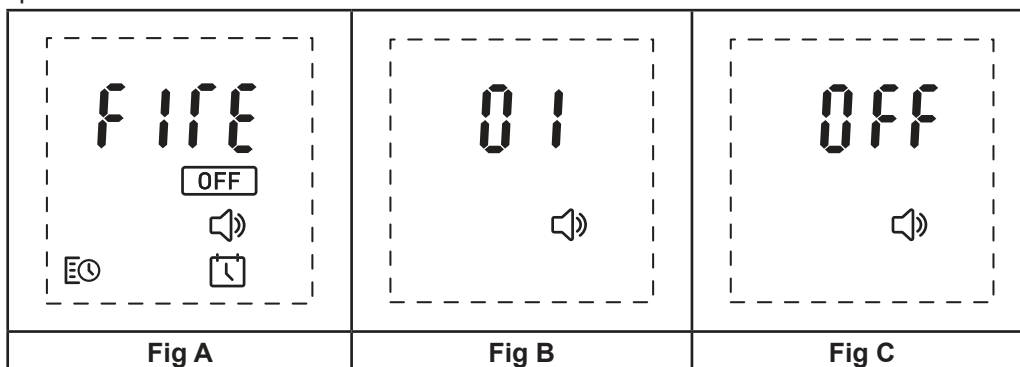

Note, once the volume setting has been changed, the command will automatically be sent to the product and a confirmation beep will be heard.



- Setting up the 7-day timer

The product can be set up to turn on/off over four different time periods over seven days of the week.

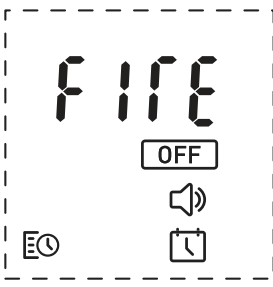
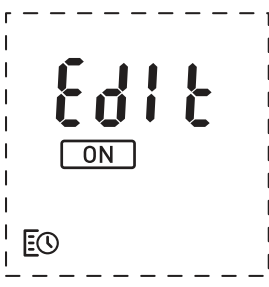
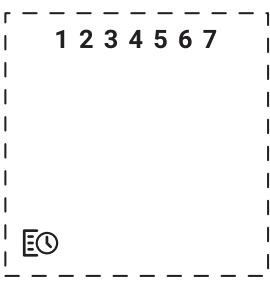
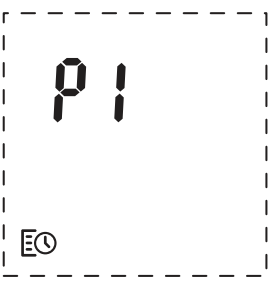

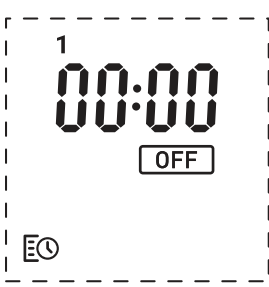
1. When on the home screen, push 'Button 5 – Arrows' to navigate to the Timer icon at the bottom left of the screen (Fig A).
2. When the Timer icon is flashing, press 'Button 6 - Enter' to enter the timer menu
3. Push 'Button 5 – Arrows' to navigate to the 'Edit' icon at the top of the screen (Fig B).
4. You will be presented with the numbers 1-7 at the top of the screen which represent the days of the week (1=Monday, 7=Sunday) (Fig C).
5. Using 'Button 5 – Arrows' navigate to the day of the week that you want to edit.
6. When the number at the top of screen is flashing, press 'Button 6 - Enter' to edit this day.
7. You will be presented with the option to edit four time periods within that one day, P1-P4 (Fig D).
8. Using 'Button 5 – Arrows' navigate to the time period you wish to edit and press 'Button 6 - Enter' to select it.
9. The first '0' of the 'On' time for the selected time period will be flashing (Fig E). Using 'Button 5 – Arrows', navigate to the correct number for the first digit of the 'On' time for the selected time period. When the correct number is flashing on the display, press 'Button 6 - Enter'.
10. Once the first digit of the time has been set, the second '0' of the time will begin to flash. Navigate to the correct number for the second digit of the 'On' time for the selected time period. When the correct number is flashing on the display, press 'Button 6 - Enter'.
11. (Note, if an incorrect number is selected for a particular time digit, press 'Button 2 - Back' to return to the previous digit).
12. Complete the same steps for the third and four digits of the 'On' time for the selected time period.
13. When the four digits of the 'On' time for the selected time period have been set, you will be then given the option to select the 'Off' time for the selected time period (Fig F).
14. Repeat steps 9, 10 & 11 to set the 'Off' time for the selected time period.
15. An audible beep will be heard when the 'On' and 'Off' times have been written to the products memory.
16. Repeat steps 7-13 to set the 'On' and 'Off' times for the remaining time periods for that day. If only one 'On/Off' time period is required for a particular day, set up the single time period using above steps and leave the remaining time periods set to '00:00' as both their 'On' and 'Off' times. This will ensure the product will only follow the single time period that was set up.

			
Fig A	Fig B	Fig C	Fig D
			
Fig E	Fig F		

- Copying On/Off Timers to Different Days

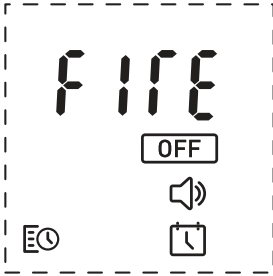
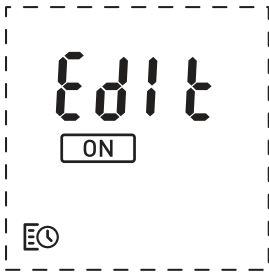
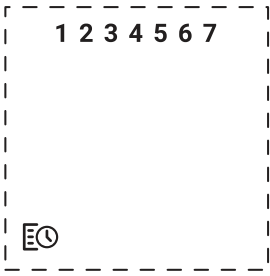
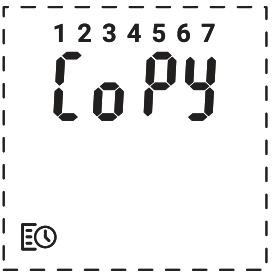

The four time periods that have been set for a particular day can be copied to other days.

1. When on the home screen, push 'Button 5 – Arrows' to navigate to the Timer icon at the bottom left of the screen (Fig A).
2. When the Timer icon is flashing, press 'Button 6 - Enter' to enter the timer menu.
3. Push 'Button 5 – Arrows' to navigate to the 'Edit' icon at the top of the screen (Fig B).
4. You will be presented with the numbers 1-7 at the top of the screen which represent the days of the week (1=Monday, 7=Sunday) (Fig C).
5. Using 'Button 5 – Arrows', navigate to the day you would like to copy.
6. When the correct day is flashing, push and hold 'Button 4 - Advance' for 3 seconds. 'Copy' will flash on the screen twice along with the day of that has been selected (Fig D).
7. Using 'Button 5 – Arrows', navigate to the day you would like to paste the four copied time periods.
8. When the correct day is flashing, press and hold 'Button 6 - Enter' to paste the four time periods to that day. 'Paste' will flash twice on the screen twice along with the day of that has been selected (Fig E).

			
<p align="center">Fig A</p>	<p align="center">Fig B</p>	<p align="center">Fig C</p>	<p align="center">Fig D</p>
			
<p align="center">Fig E</p>			

- Operating the Product in Timer Mode

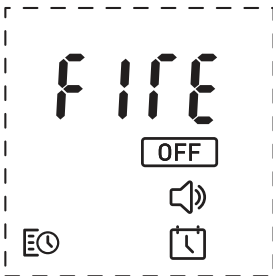
1. Once the time periods have been set up, the timer must be activated. This can be done by navigating to the Timer icon at the bottom left of the screen (Fig A) using 'Button 5 – Arrows' and selecting the flashing 'On' icon in the timer menu (Fig B) using 'Button 6 - Enter'.
2. If the current time corresponds to an active time period, the current flame setting (F1-F6) will be shown along with a flashing 'Off' symbol. Use 'Button 5 – Arrows' to change the flame setting. Select the flashing 'Off' symbol using 'Button 6 - Enter' to switch off the timer.
3. If the current time corresponds to an inactive time period, the current time will be shown along with a flashing 'Off' symbol (Fig D). The product will switch on at the next preset 'On' time period. Select the flashing 'Off' symbol using 'Button 6 - Enter' to switch off the timer.

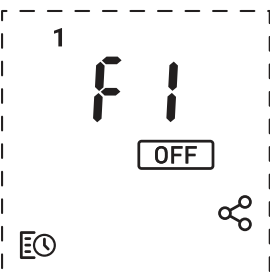
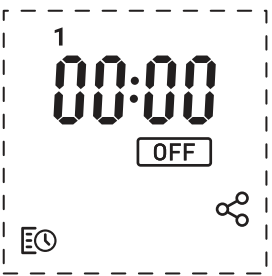
			
<p align="center">Fig A</p>	<p align="center">Fig B</p>	<p align="center">Fig C</p>	<p align="center">Fig D</p>

- Resetting Product Errors

The remote control can be used to reset some product errors. If the product is being supplied by a water tank via a pump, a low water error or fill time error will be seen when the water tank runs empty. The product will turn off and flash its lights. The error code (Cd51 for low water, Cd56 for fill time) will also be displayed on the remote control. These error codes can be reset by following the steps below.

1. Activate the remote and navigate to the error code at the top of the screen using 'Button 5 – Arrows' (Fig A).
2. When the error code is flashing, select the error by pressing 'Button 6 - Enter'.
3. The reset menu will then be displayed (Fig B). Press and hold 'Button 6 - Enter' for three seconds to reset the error (Fig C).
4. The error will be reset, the product will restart and the default home screen will be shown on the remote control display (Fig D).

Note, the water leak error (Cd57) and overflow error (Cd58) cannot be reset via the remote control. Please refer to the 'Troubleshooting' section below for more details on these errors.

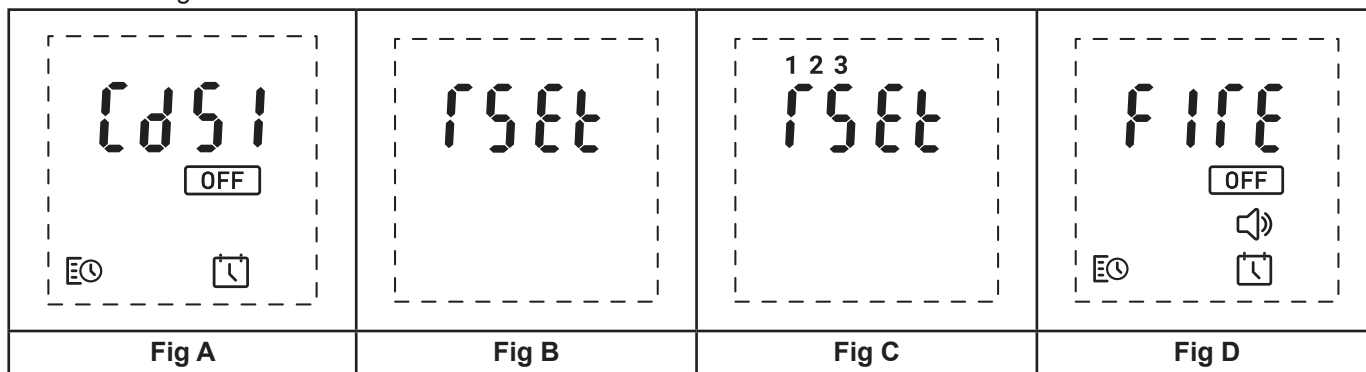

GETTING THE DESIRED FLAME EFFECT

1. Switch the appliance on by pressing the main switch to the on position and pressing the button. The flames will start after 45seconds.
2. Press the and buttons to adjust the flame to your desired level. Please give the product time to react to the changes you make.

Once you have made your adjustments to both the flame height and crackling sound, the appliance will keep these settings even if you power off the appliance by either the on/standby button or by the main switch. The next time you switch on the appliance, it will start up as normal, wait 45 seconds for the flames to start and then revert to the adjusted settings.

Nozzle Inserts

Nozzle inserts have been supplied and fitted to the nozzle opening. These inserts are used to alter the profile of the flame effect. These inserts can be removed if a different flame profile is preferred. In addition to these inserts, inserts for blocking the flame in certain areas have also been supplied. To fit these inserts, remove the existing inserts that have been supplied and fitted to the product. Break the blocking inserts into the required length. Snap the inserts into the nozzle opening in the desired location. See Fig 28 for further details.

Maintenance

GENERAL TIPS

Only use filtered/decalcified water in this appliance.

Always ensure that the appliance is sitting on a level surface.

If you intend not using the appliance for longer than 2 weeks, remove and empty the sump and water tank.

Once installed, never move this appliance or lay on its back, without draining the water from sump.

Moving the product without draining it, may result in the activation of the leak prevention valve. See "Changing the Leak Prevention Valve" paragraph below.

CLEANING

Warning – Always press Switch 'A' to the 'OFF' (0) position (Fig 27) and disconnect from the power supply before cleaning the fire.

We recommend cleaning the following components once every 2 weeks, particularly in hard water areas:

Sump, Nozzle, Tank cap and seal, Air filter

For general cleaning use a soft clean duster – never use abrasive cleaners.

To remove any accumulation of dust or fluff, the soft brush attachment of a vacuum cleaner should occasionally be used.

Sump

1. Press Switch 'A' to the 'OFF' (0) position (Fig 27)
2. Gently lift off the fuel bed and place it aside.
3. Disconnect the 'fill cap' by turning it clockwise until it clicks out of the locked position (Fig 29). Lift it out and rotate the pipe and connections so that the fill cap is placed out of the way of the sump.
4. Disconnect the electrical connectors to the transducers, located on the right side of the sump. (Fig 30).
5. There are two orange clips holding down the nozzle on the sump; one on the left and one on the right hand side of the nozzle. On the left side, press in the clip with one hand and with the other lift the nozzle out of the clip. Repeat this for the right side (Fig 31). The nozzle can now be lifted up and placed aside (Fig 32).
6. Gently lift up the sump (Fig 33), taking care to keep it level so as not to spill any water. Sit the sump in the sink.
7. Carefully empty the sump into the sink taking note that the transducer is held in place by a retaining clip.
8. Put a small amount of washing up liquid into the sump, and using a soft brush, gently clean all surfaces in the sump and gently clean the transducer including the cone and metal discs located in the top grooved surface.
9. When cleaned, thoroughly rinse the sump with clean water to remove all traces of washing up liquid.
10. Clean the nozzle with a soft brush and flush out thoroughly with water.
11. Reverse the above steps 1 – 6 to reassemble.

Transducer

The transducer is a consumable item and may need to be replaced through time, depending on its usage. Replacement transducers can be purchased from our your dealer. The transducer is fixed in the sump with a plastic clip. If you need to replace your transducer:

1. Follow the steps 1-5 in the CLEANING - Sump section under 'Maintenance' to gain access to the transducer.
2. Press the clip back and lift the transducer upwards out of its holder.
3. Place the new transducer into the sump, ensuring the its cable does not sit over the cone.
4. Reverse the above steps to reassemble the nozzle and sump.

Air Filter

1. Gently lift out the fuel bed and place it aside.
2. Gently slide the air filter upwards out of its plastic holder. (Fig 34)
3. Gently rinse with water in the sink and dry with fabric towel.
4. Replace the filter making sure that the coarse black filter is facing outwards.
5. Replace the fuel bed.

CHANGING THE LEAK PREVENTION VALVE PAD

A leak prevention valve has been fitted to the appliance as an additional safety measure (Fig 35). In the unlikely event that a leak occurs inside the product, the valve will prevent water from flowing to the product. When the valve has been activated, the pad within the valve absorbs water and expands, shutting off the valve. It can be verified that the valve has been activated if the pad has expanded and the arm of the valve is in its upper position (Fig 36). If the valve has been activated, the pad must be replaced. A spare pad has been supplied with the product, please follow the steps below to change the pad.

1. In order to gain access to the valve, the nozzle and the sump must be removed first. Follow steps 1-6 above under "Sump" to remove the sump and nozzle.
2. Verify that the valve has been activated by checking the orientation of the valve arm. If the pad has expanded and the valve arm is in the upper position (Fig 36), the valve has been activated.
3. Remove the old expanded pad and dry the area around the valve. Replace the pad with a new pad, while ensuring the new pad does not come into contact with water.
4. Close the arm of the valve on top of the newly fitted valve (Fig 37).
5. Replace the sump and nozzle and check that the product is operating by switching it on and ensuring water is flowing into the sump. The product should be carefully inspected for leaks after replacing the valve.

Please note the product is not to be operated without the pad being fitted to the leak prevention valve. If leaking persists after replacing the valve, contact your dealer or service agent.

Additional Information

AFTER SALES SERVICE

Your product is guaranteed for two years from the date of purchase. Within this period, we undertake to repair or exchange this product free of charge (excluding transducer discs & subject to availability) provided it has been installed and operated in accordance with these instructions. Your rights under this guarantee are additional to your statutory rights, which in turn are not affected by this guarantee.

RECYCLING



For electrical products sold within the European Community - At the end of the electrical products useful life it not be disposed of with household waste. Please recycle where facilities exist. Check with your Local Authority or retailer for recycling advice in your country.

PATENT / PATENT APPLICATION

Products within the Optimyst range are protected by one or more of the following patents and patent applications:

Great Britain GB2460259B, GB2475794B, GB2418014, EP2029941, GB2436212, GB2402206B

United States US8413358, US8136276, US7967690, US8574086

Russia RU2434181

European EP2029941, EP2315976, EP1787063 (A1), EP2388527, EP2029941,

China CN101883953A, CN102105746A, CN101057105 (A), CN101438104

Australia AU2009248743A1, AU2007224634

Canada CA2725214, CA2579444, CA2645939

South Africa ZA2008/08702

Mexico MX2008011712

South Korea KR101364191

Japan JP5281417, JP5496291

Brazil BRP10708894

India 4122/KOLNP/2008

New Zealand NZ571900

Troubleshooting

The product has been designed to highlight particular errors by flashing the on board LED lights. The lights will flash a number of times corresponding to the error that is occurring. The error code corresponding to the error will also be displayed on the screen of the remote control. Please see the table below for the explanation of the errors.

Symptom	Error Code	Cause	Corrective Action
Product will not operate. LEDs continuously blink twice on one side	Cd51	Low Water reading on side that is blinking	<p>If experienced during first fill of product, refer to 'Initial Product Start Up' section above</p> <p>If the product is being fed by a water tank via a pump, refill the water tank and reset the product by switching off 'Switch A' (Fig 27) for 20 seconds and switching it back on again. Or reset the error using the remote control by following the steps in 'Remote Control Operation'</p> <p>Check if the Leak Prevention Valve has been activated. Replace pad if necessary (Fig 35).</p>
Product will not operate. LEDs continuously blink four times	Cd56	Fill time from min to max level has been exceeded	<p>If experienced during first fill of product, refer to 'Initial Product Start Up' section above.</p> <p>If the product is being fed by a water tank via a pump, refill the water tank and reset the product by switching off 'Switch A' (Fig 27) for 20 seconds and switching it back on again. Or reset the error using the remote control by following the steps in 'Remote Control Operation'.</p> <p>If the product is being fed from a mains water supply, check that there is sufficient water pressure to supply the product.</p>
Product will not operate. LEDs continuously blink three times	Cd57	<p>Time from max level to min level is too short.</p> <p>Conflicting water level readings (min and max level being read at the same time.)</p>	<p>Ensure there are no leaks in the sump.</p> <p>Ensure that the floats are moving freely within the sump.</p> <p>Ensure the product is level.</p>
Product will not operate. LEDs continuously blink once every 8 seconds on one side	Cd58	Overflow Detection on side that is blinking	Switch off the product and the water supply. Contact your dealer for assistance.

Little or No Mist Generation	---	<p>Transducer not operating correctly</p> <p>Transducer is dirty</p> <p>Transducer is not sitting correctly in sump</p> <p>Fan is obstructed or blocked</p> <p>Nozzle is not on sump correctly</p> <p>Nozzle is blocked</p>	<p>Check operation of transducer</p> <p>Clean sump and transducer thoroughly</p> <p>Switch off product, take nozzle off sump and ensure transducer is fitted in sump correctly</p> <p>Remove air filter and clean. Ensure it is placed back in product correctly.</p> <p>Ensure Nozzle is sitting on sump correctly</p> <p>Clean sump, transducer and nozzle thoroughly</p>
The flame effect has too much smoke.	---	Flame effect setting is too high	Turn down the flame effect. Give the product time to adjust to the new setting
Bluetooth Receiver stops working	---	Loose connection	Check connection to jack (Fig 12)
Remote Control stops working	---	<p>Bluetooth range issue</p> <p>Bluetooth Receiver connection is loose</p> <p>Remote control batteries need replacing</p>	<p>Check positioning of Bluetooth Receiver. Ensure it is not encased in metal or concrete.</p> <p>Check connection to jack (Fig 12)</p> <p>Replace batteries with two new AAA batteries</p>

Einleitung

Lesen Sie diese Informationen bitte sorgfältig, um in der Lage zu sein, das Gerät sicher zu installieren und zu warten.

Wichtige Sicherheitshinweise

Wenn Sie elektronische Geräte verwenden, sollten grundlegende Sicherheitsvorkehrungen immer zur Anwendung kommen, um die Gefahr von Feuer, einem elektrischen Schlag und Verletzungen zu vermeiden, dazu zählen:

Wenn das Gerät defekt ist,

Nicht draußen verwenden.

Nicht in unmittelbarer Umgebung von Badewannen, Duschen oder Schwimmbecken verwenden.

Nicht unter einer fixen Steckdose oder einer Anschlussbox stellen.

Dieses Gerät darf von Kindern benutzt werden, die 8 Jahre oder älter sind und reduzierte körperliche, sensorische und geistige Fähigkeiten bzw. mangelnde Erfahrung aufweisen, wenn sie dies unter Aufsicht oder Anleitung tun und sie über die möglichen Gefahren bei der Benutzung dieses Geräts aufgeklärt wurden. Kinder dürfen mit diesem Gerät nicht spielen. Die Reinigung und Wartung dieses Geräts durch Kinder darf nicht ohne Aufsicht erfolgen.

Kinder unter 3 Jahren sollten sich ohne Beaufsichtigung nicht in der Nähe des Geräts aufhalten. Kinder von 3 bis 8 Jahren sollten das Gerät nur ein- oder ausschalten dürfen, wenn es in der dafür vorgesehenen Betriebsposition platziert oder montiert wurde. Dies gilt nur unter der Voraussetzung, dass sie beaufsichtigt werden oder dass sie eine Einweisung in die sichere Nutzung des Geräts und die damit verbundenen Gefahren erhalten haben. Kinder von 3 bis 8 Jahren dürfen das Gerät nicht an eine Steckdose anschließen, benutzen bzw. reinigen oder das Gerät warten.

WARNUNG: Einige Geräteteile können sehr heiß werden und Verbrennungen hervorrufen. Achten Sie besonders darauf, wenn Kinder oder schutzbedürftige Personen anwesend sind.

Das Gerät nicht zu einer Wärmeregulierung, einer Programmsteuerung, einer Zeitschaltuhr oder einem anderen Gerät in Reihe schalten, mit dem die Wärmequelle automatisch geschaltet wird. Bei versehentlicher Blockierung oder Verstellung des Heizgeräts besteht Brandgefahr. Stellen Sie sicher, dass sich Möbel, Vorhänge oder andere brennbare Materialien nicht näher als 1 Meter vom Gerät befinden.

Sollte ein Fehler auftreten, bitte das Gerät ausstecken.

Stecken Sie das Gerät aus, wenn es längere Zeit nicht benutzt wird.

Obwohl dieses Gerät die Sicherheitsnormen erfüllt, empfehlen wir den Gebrauch auf Langflorteppichböden oder Langflorläufern nicht. Das Gerät muss so aufgestellt werden, dass der Netzstecker zugänglich ist.

Wenn das Netzkabel beschädigt ist, muss es vom Hersteller, einer Kundendienstvertretung oder einer vergleichbar qualifizierten Person ausgetauscht werden, um Gefahren zu vermeiden. Halten Sie das Stromkabel vom vorderen Teil des Geräts fern.

WARNING: Um Überhitzung zu vermeiden das Gerät nicht abdecken. Keine Materialien oder Textilien auf das Gerät legen oder den Luftfluss um das Gerät herum beeinträchtigen.

Das Gerät trägt ein Warnetikett mit der Aufschrift: NICHT BEDECKEN. 

Dieses Gerät besitzt keine Raumtemperaturkontrolle. Verwenden Sie das Gerät nicht in kleinen Räumen, wenn die Personen im Raum nicht in der Lage sind, den Raum selbst zu verlassen, es sei denn, sie werden stets beaufsichtigt.

Allgemeine Informationen

Verwenden Sie in diesem Gerät nur gefiltertes Leitungswasser.

Packen Sie das Gerät sorgfältig aus und bewahren Sie die Verpackung für den Fall auf, dass Sie das Gerät zu Ihrem Lieferanten bringen oder zurückschicken.

Stellen Sie immer sicher, dass das Gerät auf einer ebenen Fläche steht.

Es handelt sich dabei lediglich um ein Gerät mit Flammeffekt.

Das Gerät ist darauf ausgelegt, in einen Rahmen oder in eine Wand eingebaut zu werden.

Hinweis: In leisen Umgebungen ist ein hörbares Geräusch des Geräts möglich, welches vom Betrieb des Flammeffekts herrührt. Dies ist normal und stellt kein Problem dar.

Einmal installiert, bewegen Sie dieses Gerät niemals und legen Sie es nicht auf den Rücken, ohne das Wasser aus der Wanne und dem Wassertank abzulassen. Wenn Sie das Gerät bewegen, ohne dass das Wasser auslaufen kann, führt dies zur Aktivierung des Auslaufstoppventils. Siehe untenstehenden Abschnitt „Austausch des Auslaufstoppventils“ unter Wartung für weitere Informationen.

Der Wassertank, der Sumpf, der Wannendeckel, der Tankdeckel und die Luftfilter müssen alle 2 Wochen gereinigt werden, insbesondere in Gebieten mit hartem Wasser.

Wenn Sie das Gerät länger als 2 Wochen nicht benutzen, lassen Sie das Wasser aus dem Sammelbehälter und dem Wassertank ab und trocknen Sie den Sumpf.

Der Sumpf und der Wassertank in diesem Produkt sind mit dem Biozidprodukt Silberbiozid behandelt, um schädliche oder unerwünschte Organismen zu bekämpfen. Dies entspricht dem neuesten einschlägigen ISO-Standard.

Dieses Produkt enthält und nutzt Wasser. Deshalb müssen die in der Gebrauchsanweisung angegebenen Reinigungshinweise eingehalten werden, um sicherzustellen, dass das Risiko einer Vermehrung von Bakterien minimiert wird.

Es wird außerdem empfohlen, dass dieses Gerät, sollte es an eine Wasserversorgung angeschlossen sein, in Legionellentests einbezogen wird. Weitere Informationen zu den Reinigungsanforderungen für Ihr Produkt finden Sie im Abschnitt „Wartung“ in der folgenden Bedienungsanleitung.

Trinken Sie nicht das Wasser aus dem Sumpf oder aus dem/den Wassertank (en).

Das Gerät sollte permanent an die Wasserversorgung angeschlossen sein und nicht durch ein Schlauchset verbunden werden.

Installationsanleitung

In diesem Abschnitt wird beschrieben, wie Sie Ihr Feuer einrichten und installieren.

Vor Beginn:

Stellen Sie bitte sicher, dass alle Verpackungsmaterialien entfernt wurden (Warnkennzeichnungen sorgfältig lesen) und bewahren Sie die Verpackung für mögliche Wiederverwendung auf.

Vor Anschluss des Geräts an das Stromnetz prüfen Sie bitte, dass die Voltzahl der Zahl entspricht, die auf dem Heizgerät angegeben ist.

NOTWENDIGE ANSCHLÜSSE VOR DER INSTALLATION

Elektrische Verbindung

Stellen Sie sicher, dass sich eine Steckdose mit 230V (16A) innerhalb von einem Meter im Umfeld des Geräts befindet.

Anschluss an die Wasserversorgung

Stellen Sie sicher, dass es innerhalb von einem Meter eine Wasserversorgung gibt. Die Wasserleitung sollte eine der folgenden Typen sein:

einen männlichen BSP-Anschluss (0,75 Zoll) (wie auch bei einer Waschmaschine)

einen männlichen BSP-Anschluss (0,5 Zoll) (Abb. 5.1)

Beide, sowohl der Wasseranschluss als auch der Stromanschluss, sollten während der Installation zugänglich sein, sodass der Anschluss leicht erfolgen kann.

BAU DES RAHMENS/DES GEHÄUSES

Dieses Produkt kann in eine Wand, einen Rahmen oder eine Struktur eingebaut werden. Bitte beachten Sie die Abmessungen des Produkts (Abb.1) und konstruieren Sie Ihre Wand oder Ihren Rahmen dementsprechend. Eine ansprechende Reinigung sorgt dafür, dass das Gerät einfach installiert werden kann.

Es ist notwendig, mindestens einen Abstand von 400 mm von der Basis des Brennstoffbetts zu einem Regal/Gehäuse überhalb des Geräts einzuhalten (Abb. 2). Das ermöglicht ausreichend Platz, sodass sich der Flammeffekt voll entfalten kann und er nicht gestört wird.

Wenn Sie einen Standort für das Gerät festlegen, stellen Sie sicher, dass das Gerät keinem Luftzug, keinen Ventilatoren oder anderen Luftströmungen ausgesetzt ist. Große Luftbewegungen beeinträchtigen die Fähigkeit des Geräts, den Flammeffekt zu erzeugen und zu erhalten (ähnlich wie bei einer Kerze). Wenn der gewünschte Standort großen Luftbewegungen ausgesetzt ist, können die abgeänderten Installationsanweisungen wie in Abb. 2 verwendet werden.

BELÜFTUNG

Dieses Gerät benötigt ausreichend Belüftung (von unten), um ordnungsgemäß zu arbeiten. Einlassschächte befinden sich an der Unterseite des Produkts, damit Luft durch das Gerät strömen kann. Dieser freie Luftzug hilft den

Komponenten dabei abzukühlen und sorgt dafür, dass der Nebel aus dem Gerät entweichen kann. Siehe Abb. 3 und 4 für die notwendige Belüftung. Beachten Sie, dass das Regal, auf dem das Produkt steht, eine Lüftungsöffnung erfordert, damit Luft problemlos zum Produkt gelangen kann. (Abb. 4)

CAS500 Freier Belüftungsbereich: Minimum 210 cm²

CAS1000 Freier Belüftungsbereich: Minimum 420 cm²

ANSCHLUSS AN DIE WASSERVERSORGUNG

Es wird die Beiziehung eines professionellen Installateurs angeraten, um eine sichere Installation zu gewährleisten. Mit dem Gerät wurden zwei Adapter mitgeliefert, um das PVC-Rohr (0,25 Zoll) mit dem Leitungswasser zu verbinden (Abb. 5.1). Entweder der weiße Adapter (0,5 Zoll) oder der graue Adapter (0,75 Zoll) können verwendet werden, um das Gerät anzuschließen. Beim grauen Adapter (0,745 Zoll) handelt es sich um denselben Anschluss wie bei den meisten Waschmaschinen. Sobald der richtige Anschluss gefunden wurde, folgen Sie den untenstehenden Schritten, um Ihr Produkt an die Wasserversorgung anzuschließen.

1. Wenn die Wasserversorgung unterbrochen wird, schließen Sie den Adapter an die Hauptwasserleitung an, (Abb. 5.1)
2. Positionieren Sie den Wasserfilter (Abb 5.5) an einer passenden Stelle. Sie müssen Zugriff darauf haben, um ihn in Zukunft austauschen zu können. Die zwei Fixierclips können verwendet werden, um den Filter an einer festen Unterlage zu befestigen (falls notwendig).
3. Schneiden Sie zwei Längen des blauen PVC-Rohrs mit einem scharfen Messer ab. Eine Länge (Abb. 5.2) sollte lang genug sein, um vom Adapter beim Wasseranschluss zum Kugelventil zu reichen (Abb 5.3). Die zweite Länge (Abb. 5.4) sollten lange genug sein, um vom Kugelventil zum Einlass des Filters zu reichen. Wenn Sie das Rohr schneiden, stellen Sie sicher, dass das Ende gerade abgeschnitten wird, damit es dicht ist.
4. Setzen Sie das Rohr in das Anschlussstück ein, vollständig hineindrücken. Rund 12 mm am Ende des Rohrs sollten in das Anschlussstück hineinragen. Wenn Sie das Rohr in den Filter einsetzen, beachten Sie die Flussrichtung des Filters und stellen Sie sicher, dass das Rohr von der Hauptleitung auf den Filteraufsatz aufgesetzt wird.
5. Beachten Sie die oben angeführten Schritte, schneiden Sie die Länge eines Rohrs (Abb. 5.6) vom Ausgang des Wasserfilters zum Kugelventil, das bereits mit dem Gerät verbunden wurde (Abb. 5.7).
6. Bevor Sie das Rohr mit dem Kugelventil verbinden, spülen Sie das neu verlegte Rohr mit Wasser, indem Sie das Ventil öffnen und Wasser durchrinnen lassen. Damit ist sichergestellt, dass kein Schmutz in das Gerät gelangt. Wenn das Rohr durchgespült wurde, verbinden Sie das Rohr mit dem Kugelventil auf dem Gerät
7. Bevor Sie das Gerät vollständig installieren, sehen Sie sich alle Verbindungen gut an und öffnen Sie jedes der Ventile um sicherzustellen, dass alle Anschlüsse dicht sind.

Wasseranschluss - zusätzliche Information

Wasserdruck: Der Wasserdruck am Gerät sollte zwischen 8 Bar und 0,5 Bar liegen. Falls notwendig, verwenden Sie ein Ventil zur Druckreduzierung.

Wenn das Gerät von einem Ausgleichsbehälter aus versorgt wird, muss oberhalb des Produkts mindestens ein Abstand von zwei Metern eingehalten werden.

ELEKTRISCHE VERBINDUNG

Stecken Sie das Feuer in eine 16Ampere / 230Volt Steckdose. Achten Sie darauf, dass Sie nach der Installation Zugang zum Stecker haben, damit Sie das Gerät ausstecken können. Das Netzkabel muss an der Rückseite des Kamins rechts oder links in der Ecke auf möglichst kurzem Wege zur Steckdose austreten und darf nicht unter dem Kamineinsatz eingeklemmt werden, da es hierdurch beschädigt werden kann.

Das Gerät kann an die feste Verkabelung der Räumlichkeiten mittels einer kleinen Anschlussdose angeschlossen werden, die sich neben dem Gerät befindet. Die elektrische Installation muss von einem professionellen Elektriker ausgeführt werden. Dabei müssen die aktuellen Bestimmungen zu elektrischen Geräten in Gebäuden befolgt werden.

Der Elektriker kann den mitgelieferten Stecker folgendermaßen entfernen:

1. Heben Sie das Treibstoffbett ab und setzen Sie den Schalter „A“ in die Position OFF (Abb. 27).
2. Stellen Sie sicher, dass das Gerät ausgesteckt ist.
3. Heben Sie den Zugangsdeckel ab, indem Sie die Fixierschraube lösen (Abb. 6).
4. Aufschrauben und Leiter, Nullleiter und Masse entfernen (Abb. 7A)
5. Schrauben Sie die Kabelklemme auf (Abb. 7B) und entfernen Sie das Stromkabel.
6. Der Elektriker kann anschließend das Kabel des Geräts mit der Anschlussdose verbinden (indem er oben genannte Schritte in umgekehrter Reihenfolge durchführt) und sicherstellen, dass ein doppelpoliger Isolierschalter vorhanden ist, der eine Kontakttrennung von mindestens 3 mm aufweist. Braun - Leiter, Blau (Nullleiter) und Grün/Gelb (Masse)

INSTALLATION DES PRODUKTS IM RAHMEN/GEHÄUSE

Wenn Ihr Gehäuse dann die richtigen Abmessungen aufweist und alle Elektro- und Installateursarbeiten abgeschlossen sind, befolgen Sie diese Schritte, um Ihr Gerät zu installieren.

1. Setzen Sie das Produkt auf die Basis auf, stellen Sie sicher, dass alle Kabel und Rohre zugänglich sind und sie sich nicht unter dem Gerät befinden.
2. Stellen Sie sicher, dass sich das Gerät auf der passenden Höhe befindet und achten Sie darauf, dass es gerade steht. Mit einem Schraubenzieher können Sie die verstellbaren Füße anpassen. (Abb. 8) Sie können überprüfen, ob das Gerät gerade steht, indem Sie auf die integrierte Wasserwaage blicken, die auf dem Metallsockel in hinteren Bereich des Feuers zu finden ist (Abb. 9).

3. Wenn sich das Gerät auf der korrekten Höhe befindet und gerade steht, zentrieren Sie das Gerät mit der Öffnung. Wenn Sie das LED-Scheitholzbett verwenden (es ist breiter als das Gerät), kann dies gemacht werden, indem Sie das Treibstoffbett an das Gerät anpassen. Das Treibstoffbett positioniert sich innerhalb der Öffnung und die Führung zentriert es unten von selbst (Abb. 10).
4. Wenn sich das Gerät in der finalen Position befindet, entfernen Sie das Treibstoffbett und schrauben Sie das Gerät an die Einrahmung, indem Sie die 4 Fixierlöcher, die in Abb. 11 gezeigt werden, verwenden.

KOMMISSIONIERUNG / ERSTE INBETRIEBNAHME DES GERÄTS

Verbindung des Empfänger/der Fernsteuerung

Stecken Sie nach Entfernung des Brennstoffbetts den 3,5-mm-Stecker des Bluetooth-Empfängers in den Anschluss auf der Rückseite des Geräts (Abb. 12). Es ist wichtig, dass der Stecker vollständig in die Steckdose gesteckt wird. Wenn der Stecker nicht vollständig eingesteckt wird, kann es sein, dass das Produkt nicht ordnungsgemäß funktioniert. Der Empfänger hat eine Kabellänge von etwa 1,4 Metern, wodurch er an beliebiger Stelle im Umfeld des Geräts positioniert werden kann. Wenn Sie ihn lieber verstecken möchten, kann der Empfänger auch in der Wand/Einfassung platziert werden. Stellen Sie bitte sicher, dass der Empfänger nicht von Metall, Beton oder anderen dichten Materialien umgeben ist. Das beeinträchtigt nämlich das Signal.

Erste Inbetriebnahme

In einigen Fällen, in denen ein niedriger Wasserdruck vorliegt oder das Produkt vom Pumpenzubehör gespeist wird, beginnt das Produkt möglicherweise, sich mit Wasser zu füllen, schließt jedoch die erste Befüllung nicht innerhalb der zulässigen Befüllungszeit ab. Es wird empfohlen, jeden Behälter vor dem ersten Einschalten mit 600-700 ml Wasser zu befüllen. Wenn ein Abmessen der Wassermenge nicht möglich ist, kann die Wasseranzeige im Behälter als Referenz verwendet werden. Füllen Sie den Behälter mit Wasser, bis der Wasserstand mit der Wasseranzeige übereinstimmt. Einzelheiten zur Position der Wasseranzeige finden Sie in Abb. 13.

Nach dem Vorbereiten des/der Behälter kann das Produkt eingeschaltet werden und es sollte beginnen, den/die Behälter mit Wasser zu füllen. Bitte beachten Sie: Wenn kein Wasser in den/die Behälter gelangt, liegt möglicherweise ein Problem mit der Wasserversorgung des Produkts vor. Dieser Fehler wird angezeigt, indem das Produkt 30 Sekunden nach der Inbetriebnahme zweimal blinkt. Überprüfen Sie alle Wasseranschlüsse und stellen Sie sicher, dass diese dicht sind. Stellen Sie außerdem sicher, dass das Auslaufschutzventil nicht aktiviert wurde. Siehe Abschnitt „Auswechseln des Auslaufschutzventilpads“ unter „Wartung“. Setzen Sie das Produkt zurück, indem Sie den Hauptschalter ausschalten und 20 Sekunden ruhen lassen. Schalten Sie den Hauptschalter wieder ein und das Produkt sollte den Betrieb wieder aufnehmen.

Installation des Log-Treibstoffbetts (falls vorhanden)

Das Produkt wird mit einem Treibstoffbett aus Metall geliefert. Wenn Sie sich entschlossen haben, das Gerät mit einem Scheitholzbett zu betreiben, entfernen Sie das Treibstoffbett aus Metall und heben Sie es für die Zukunft auf (Abb. 14). Folgen Sie den Anweisungen, um das Scheitholzbett zu installieren.

1. Heben Sie das LED-Scheitholzbett sorgfältig aus der Verpackung. **WARNUNG:** Das Treibstoffbett wiegt 5 Kilogramm. Heben Sie das Treibstoffbett nur an den zwei Mittelblöcken an (Abb. 15).
2. Setzen Sie das Treibstoffbett oben auf das Gerät auf, es gibt 4 Plastikführungen unter dem Treibstoffbett, die Ihnen dabei helfen, es richtig zu platzieren (Abb. 10). Bitte beachten Sie, dass das Treibstoffbett mit der vorderen oder hinteren Seite auf das Produkt aufgesetzt werden kann.
3. Wenn das Treibstoffbett korrekt sitzt, entfernen Sie den kleinen, losen Klotz (Abb. 16). Dieser kleine Klotz ist mit Magneten fixiert und sollte sich leicht aus dem Treibstoffbett entfernen lassen.
4. Positionieren Sie den DC-Buchse unter dem kleinen Klotz und verbinden Sie ihn mit dem DC-Anschluss auf dem Produkt durch das Loch im Treibstoffbett (Abb. 17).
5. Jedes Scheitholzbett ist mit einem losen LED-Protokoll ausgestattet. Für einfache CAS500-Installationen, kann dieses oben auf dem Treibstoffbett platziert werden oder gemeinsam mit der Verpackung weggeräumt werden. Für CAS1000 oder mehrfache Produktinstallationen kann dieses lose Protokoll auf der mittleren Verbindung zwischen den beiden Treibstoffbetten platziert werden (Abb. 18).

INSTALLATION MEHRERER PRODUKTE (DURSCHSCHLEIFEN)

Strom- und Wasseranschlüsse

Die Produkte CAS500 und CAS1000 können gemeinsam installiert werden, um den Flammeffekt zu vergrößern. Wenn Sie mehrere Produkte gemeinsam betreiben, stellen Sie sicher, dass die gemeinsame Wattzahl aller Geräte nicht die vorgesehene Kapazität des Miniaturtrennschalters im Stromkreis übersteigt. Die Wasserversorgung zu mehreren Geräten sollte auf vielfältige Weise erfolgen und angemessen für die Anzahl der Einheiten sein, die installiert werden. Damit ist sichergestellt, dass jedem Gerät gleichbleibendes Wasservolumen und gleichmäßiger Wasserdruck bereitsteht.

Installation mehrerer Produkte

Folgen Sie den Schritten 1-4 in „Installation des Produkts in der Einfassung/im Gehäuse“. Es ist wichtig, dass das erste Gerät derart aufgestellt wird, dass die Seite mit den Schächten frei bleibt und nicht an das erste Ende der Installation angeschlossen wird (Abb. 19)

1. Wenn das erste Gerät angeschlossen und ordnungsgemäß fixiert wurde, bereiten Sie das zweite Gerät vor, indem Sie die Verbindungsschrauben lockern (Abb. 20A) und sie in die gegenüberliegende Seite des Metallgehäuses schrauben (Abb. 20B). Bitte beachten, dass die Schrauben nicht vollständig angezogen werden sollten und 5-10

- mm des Gewindes aus dem Gehäuse des Geräts herausragen sollten.
2. Verbinden Sie nun das erste Gerät mit dem zweiten und stellen Sie sicher, dass die herausragenden Schrauben des zweiten Geräts in die Schächte des ersten Geräts greifen. (Abb. 21)
 3. Stellen Sie sicher, dass sich das zweite Gerät in der korrekten Höhe wie das erste Produkt befindet und stellen Sie sicher, dass es gerade steht. Mit einem Schraubenzieher können Sie die verstellbaren Füße anpassen. (Abb. 8) Die Ebenheit des Produkts kann mit der integrierten Wasserwaage überprüft werden (Abb. 9)
 4. Ziehen Sie die Schrauben des zweiten Produkts an, damit es fest mit dem ersten Gerät verbunden ist. Weitere Geräte können am zweiten Gerät montiert werden, indem Sie die Schritte 1-4 (oben) befolgen.

Steuerung mehrerer Produkte

Jedes Produkt wurde mit einem eigenen Verbindungskabel ausgestattet, um eine drahtgebundene Verbindung zwischen mehreren Produkten zu ermöglichen. Bitte befolgen Sie die nachstehenden Anweisungen, um mehrere Produkte miteinander zu verbinden.

1. Wählen Sie das Hauptprodukt. Dieses Produkt sollte sich auf der linken Seite des Aufbaus befinden.
2. Schließen Sie den Bluetooth-Empfänger an dieses Produkt an (CAS500 - Abb. 22A, CAS1000 - Abb. 23A). Dies ist der einzige Bluetooth-Empfänger des gesamten Aufbaus und steuert alle übrigen Produkte. Bei einer Kombination von CAS500- und CAS1000-Produkten muss ein CAS500-Empfänger (Abb. 12) an das Hauptprodukt angeschlossen werden.
3. Wenn ein CAS500 das Hauptprodukt ist, verbinden Sie das CAS500-Verbindungskabel mit dem Anschluss in der oberen Kunststoffabdeckung (Abb. 22B). Wenn ein CAS1000 das Hauptprodukt ist, schließen Sie das CAS1000-Verbindungskabel an die 3,5-mm-Buchse an, die sich in der Kunststoffabdeckung befindet (Abb. 23B).
4. Führen Sie den Draht durch das Loch in der Metallverkleidung und in das Gehäuse des nächsten Produkts des Aufbaus (Abb. 24).
5. Schließen Sie bei einem CAS500 das Verbindungskabel an die 3,5-mm-Buchse in der Kunststoffabdeckung an (Abb. 25). Verbinden Sie bei einem CAS1000 das Verbindungskabel mit der 3,5-mm-Buchse in der Kunststoffabdeckung am linken Modul (Abb. 26).
6. Wiederholen Sie die Schritte 3 bis 5, um dem Aufbau weitere Produkte hinzuzufügen.

Einmal eingerichtet, wird jeder Befehl, der an das erste Produkt gesendet wird, an alle nachfolgenden Produkte weitergeleitet. Die Einstellungen für Flammenhöhe und Lautstärke des Masterprodukts werden auf alle nachfolgenden Produkte übertragen. Wenn eine individuelle Regulierung der Flammenhöhe erforderlich ist, kann dies mithilfe der integrierten Flammenregulierung am Produkt erfolgen (Abb. 27).

Darüber hinaus wurde die Software des Produkts so konzipiert, dass beim Anschließen mehrerer Produkte an einen Hauptschalter die Produkte manuell ausgeschaltet werden können und beim erneuten Einschalten im gleichen Zustand wie vor dem Ausschalten operieren.

Das Produkt bedienen

Dieser Abschnitt beschreibt, wie Sie das Feuer entweder mit manueller Bedienung oder mit der Fernbedienung aktivieren.

MANUELLE BEDIENUNG







Die manuellen Kontrollelemente befinden sich neben der Brennstoffschicht. (Abb. 27)

CAS500

Hauptschalter - steuert die Stromversorgung des Geräts. (Abb. 27A)

Hinweis: Hinweis: Dieser Schalter muss sich auf der Position EIN (I) Position, damit das Gerät betrieben werden kann

Tasten-Panel - Steuert die Kontrolle des Geräts. (Abb. 27B)

-  Es handelt sich dabei um die Standby-Taste. Drücken Sie die Taste, um den Flammeffekt zu aktivieren und zu deaktivieren. Das Aufdrehen wird von einem einmaligen Piepton begleitet und die Haupt-LED-Lichter leuchten. Achten Sie drauf, nicht direkt in die LEDs zu schauen, da sie sehr hell leuchten können. Die LED-Lampen leuchten zwar sofort, allerdings sind weitere 45 Sekunden Aufwärmzeit notwendig, bevor der Flammeffekt startet.
-  Es handelt sich dabei um die Pairing-Taste. Dies stellt eine Verbindung zwischen Fernsteuerung und Empfänger her. Siehe „Benutzung der Fernbedienung“ für weitere Details
-  Dabei handelt es sich um die Taste für den Testmodus. Diese Funktion wird vom Hersteller und Servicetechniker verwendet.
-  Hierbei handelt es sich um die Taste zum Reduzieren des Flammeffekts. Drücken, um die Höhe/Intensität der Flamme zu reduzieren. Sie hören einen Piepton, wenn das niedrigste Level erreicht wurde.
-  Es handelt sich dabei um die Taste zum Vergrößern der Flamme. Drücken Sie diese Taste, um die Höhe/Intensität der Flamme zu erhöhen. Sie hören einen Piepton, wenn die höchste Stufe erreicht ist.
-  Es handelt sich hierbei um das Knistergeräusch des Feuers. Drücken Sie diese Taste, um die Lautstärke des Knistergeräusches zu reduzieren. Die Minimal-Lautstärke ist deaktiviert. Sie hören einen Piepton, wenn das niedrigste Level erreicht wurde.
-  dient zum Erhöhen der Knisterlautstärke. Drücken, um die Lautstärke des Knistergeräusches zu erhöhen. Sie







hören einen Piepton, wenn die höchste Stufe erreicht wurde.

CAS1000

Hauptschalter) steuert die Stromversorgung des Geräts. (Abb. 27A)

Hinweis: Der Schalter muss in der Position „ON“ sein, damit das Gerät funktioniert





Tasten-Panel „C“ steuert die linke Seite des Geräts, wohingegen Tasten-Panel „D“ die rechte Seite des Geräts steuert. Bitte beachten Sie, dass die Flammenhöhe und das Knistergeräusch unabhängig voneinander an jeder Seite des Produkts gesteuert werden können.

-  Es handelt sich dabei um die Standby-Taste. Drücken Sie die Taste, um den Flammeffekt zu aktivieren und zu deaktivieren. Das Aufdrehen wird von einem einmaligen Piepton begleitet und die Haupt-LED-Lichter leuchten. Achten Sie drauf, nicht direkt in die LEDs zu schauen, da sie sehr hell leuchten können. Die LED-Lampen leuchten zwar sofort, allerdings sind weitere 45 Sekunden Aufwärmzeit notwendig, bevor der Flammeffekt startet.
-  Es handelt sich dabei um die Pairing-Taste. Dies stellt eine Verbindung zwischen Fernsteuerung und Empfänger her. Siehe „Benutzung der Fernbedienung“ für weitere Details
-  Dabei handelt es sich um die Taste für den Testmodus. Diese Funktion wird vom Hersteller und Servicetechniker verwendet.
-  Hierbei handelt es sich um die Taste zum Reduzieren des Flammeffekts. Drücken, um die Höhe/Intensität der Flamme zu reduzieren. Sie hören ein akustisches Signal, wenn das niedrigste Niveau erreicht wurde.
-  Es handelt sich dabei um die Taste zum Vergrößern der Flamme. Drücken Sie diese Taste, um die Höhe/Intensität der Flamme zu erhöhen. Sie hören einen Piepton, wenn die höchste Stufe erreicht wurde.
-  Es handelt sich hierbei um das Knistergeräusch des Feuers. Drücken Sie diese Taste, um die Lautstärke des Knistergeräusches zu reduzieren. Die Minimal-Lautstärke ist deaktiviert. Sie hören einen Piepton, wenn das niedrigste Level erreicht wurde.
-  dient zum Erhöhen der Knisterlautstärke. Drücken, um die Lautstärke des Knistergeräusches zu erhöhen. Sie hören einen Piepton, wenn die höchste Stufe erreicht wurde.





EMPFÄNGER-STEUERUNG

Das Gerät kann auch durch den Empfänger gesteuert werden, der dem Produkt beiliegt. (Abb. 12)

CAS500

-  Es handelt sich dabei um die Standby-Taste. Drücken Sie die Taste, um den Flammeffekt zu aktivieren und zu deaktivieren.
-  Wird verwendet, um das Knistergeräusch stummzuschalten. Drücken Sie diese Taste, um das Knistergeräusch zu aktivieren und zu deaktivieren. Die Lautstärke kann händisch am Gerät angepasst werden. Bitte beachten Sie, dass die Stummschaltung nicht gespeichert wird, wenn Sie das Produkt neu starten. Das Knistergeräusch kann vollständig deaktiviert werden, indem Sie die Lautstärkesteuerungstasten verwenden und die niedrigste Stufe einstellen. Diese Einstellung wird auch nach dem Neustart des Produkts gespeichert.
-  Hierbei handelt es sich um die Taste zum Reduzieren des Flammeffekts. Drücken, um die Höhe/Intensität der Flamme zu reduzieren. Sie hören einen Piepton, wenn das niedrigste Level erreicht wurde.
-  Es handelt sich dabei um die Taste zum Vergrößern der Flamme. Drücken Sie diese Taste, um die Höhe/Intensität der Flamme zu erhöhen. Sie hören einen Piepton, wenn die höchste Stufe erreicht wurde.

CAS1000

-  Es handelt sich dabei um die Standby-Taste. Drücken Sie die Taste, um den Flammeffekt zu aktivieren und zu deaktivieren.
-  Wird verwendet, um das Knistergeräusch stummzuschalten. Drücken Sie diese Taste, um das Knistergeräusch zu aktivieren und zu deaktivieren. Die Lautstärke kann händisch am Gerät angepasst werden. Bitte beachten Sie, dass die Stummschaltung nicht gespeichert wird, wenn Sie das Produkt neu starten. Das Knistergeräusch kann vollständig deaktiviert werden, indem Sie die Lautstärkesteuerungstasten verwenden und die niedrigste Stufe einstellen. Diese Einstellung wird auch nach dem Neustart des Produkts gespeichert.
-  Hierbei handelt es sich um die Taste zum Reduzieren des Flammeffekts. Drücken Sie die Taste zum Reduzieren des Flammeffekts in der zweiten Tastenreihe, um die Höhe/Intensität der Flammen auf der linken Seite des Geräts zu verringern. Drücken Sie die Taste zum Reduzieren des Flammeffekts in der dritten Tastenreihe, um die Höhe/Intensität der Flammen auf der rechten Seite des Geräts zu verringern. Sie hören einen Piepton, wenn das niedrigste Level erreicht wurde.
-  Es handelt sich dabei um die Taste zum Vergrößern der Flamme. Drücken Sie die Taste zum Erhöhen des Flammeffekts in der zweiten Tastenreihe, um die Höhe/Intensität der Flammen auf der linken Seite des Geräts zu erhöhen. Drücken Sie die Taste zum Erhöhen des Flammeffekts in der dritten Tastenreihe, um die Höhe/Intensität der Flammen auf der rechten Seite des Geräts zu erhöhen. Sie hören einen Piepton, wenn die höchste Stufe erreicht wurde.

1. Bildschirm
2. 'Menü'-Taste
3. 'Zurück'-Taste
4. 'Weiter'-Taste
5. Pfeile für nach 'oben und unten'
6. 'Eingabe'-Taste

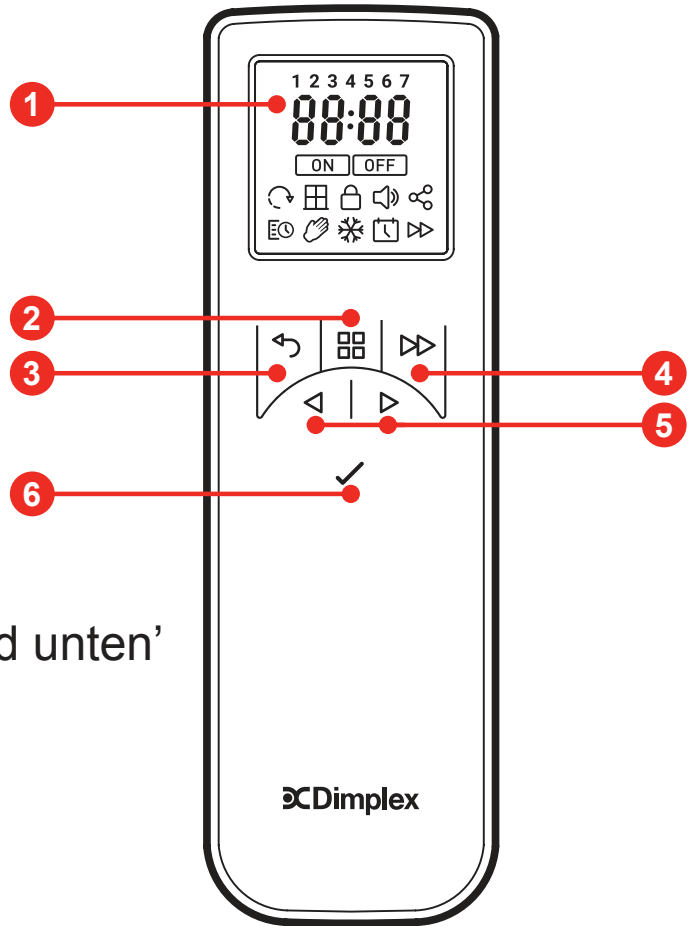

Die Fernbedienung wird mit 2xAA Batterien geliefert. Entfernen Sie die Abdeckung des Batteriefachs von der Unterseite der Fernbedienung und legen Sie die Batterien ein. Achten Sie dabei auf die richtige Ausrichtung der Batterien. Schließen Sie die Abdeckung des Batteriefachs wieder. Nach dem Einlegen der Batterien wird 30 Sekunden lang 'Pair' (Koppeln) auf dem Bildschirm der Fernbedienung angezeigt.

Koppeln der Fernbedienung

Bitte führen Sie die nachstehenden Schritte aus, um die Fernbedienung mit dem Produkt zu koppeln.

1. Stellen Sie sicher, dass der Receiver an das Produkt angeschlossen ist, indem Sie den 3,5-mm-Stecker vollständig in die Buchse stecken.
2. Schalten Sie den Hauptschalter des Produkts ein (Abb. 27A). Es ertönt ein akustisches Signal und das Produkt beginnt, 30 Sekunden lang ein Bluetooth-Signal zu senden.
3. Halten Sie innerhalb dieser 30 Sekunden die 'Taste 6 - Enter' auf der Fernbedienung gedrückt, bis im Display 'Pair' angezeigt wird (Abb. A).
4. Behalten Sie die Fernbedienung in der Nähe des Bluetooth-Empfängers und das Produkt beginnt zu blinken und zu piepen. Geschieht dies nicht, sind möglicherweise die 30 Sekunden abgelaufen. Drücken Sie die Bluetooth-Kopplungstaste am Steuerungselement erneut (Abb. 27) oder schalten Sie den Hauptschalter des Produkts (Abb. 27A) für 15 Sekunden ab, bevor Sie das Produkt durch erneutes Einschalten wieder starten.
5. Drücken Sie, während das Produkt blinkt und piept, die 'Taste 6 - Enter', um die Fernbedienung mit dem Produkt zu koppeln. Nach der Kopplung hört das Produkt auf zu blinken und piepen, und auf der Fernbedienung wird der Bildschirm zur Zeiteinstellung angezeigt (Abb. B). Bitte führen Sie die nachstehenden Schritte aus, um die Uhrzeit und das Datum für die Fernbedienung einzustellen. Dies ist wichtig für das ordnungsgemäße Funktionieren des 7-Tage-24-Stunden-Timers.

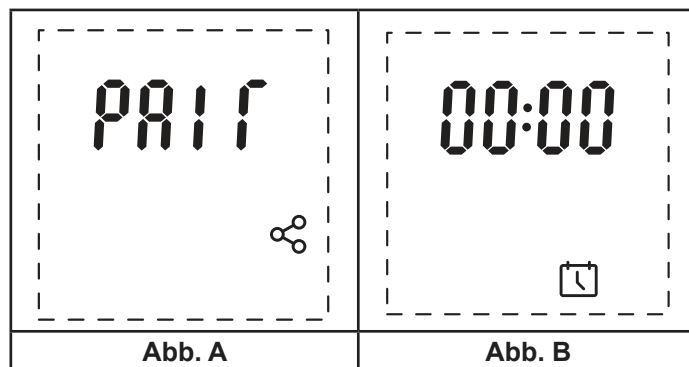



Erstmaliges Einstellen von Datum und Uhrzeit

Wenn Sie die Fernbedienung zum ersten Mal in Betrieb nehmen, wird der Bildschirm zur Einrichtung von Uhrzeit und Datum angezeigt, bevor Sie die Fernbedienung verwenden können. Bitte führen Sie die nachstehenden Schritte aus, um die Uhrzeit und das Datum für die Fernbedienung einzustellen. (Hinweis: Die Uhrzeit auf der Fernbedienung wird im 24-Stunden-Format angezeigt und kann nicht geändert werden.)

1. Halten Sie die 'Taste 6 - Enter' auf der Fernbedienung gedrückt, bis "00:00" im Display angezeigt wird (Abb. A).
2. Die erste '0' der Zeitanzeige blinkt. Navigieren Sie mit 'Taste 5 - Pfeile' zur richtigen Nummer für die erste Stelle der aktuellen Uhrzeit. Wenn die richtige Nummer auf dem Display blinkt, drücken Sie 'Taste 6 - Enter'.
3. Sobald die erste Stelle der Uhrzeit eingestellt wurde, beginnt die zweite '0' der Uhrzeit zu blinken. Navigieren Sie zur richtigen Zahl für die zweite Stelle der Zeitanzeige. Wenn die richtige Nummer auf dem Display blinkt, drücken Sie 'Taste 6 - Enter'. (Hinweis: Wenn für eine bestimmte Stelle eine falsche Nummer ausgewählt wurde, drücken Sie 'Taste 2 - Zurück', um zur vorherigen Ziffer zurückzukehren.)
4. Führen Sie die gleichen Schritte für die dritte und vierte Stelle der Zeitangabe aus.
5. Wenn die Uhrzeit eingestellt ist, wird das Menü zum Einstellen des richtigen Datums angezeigt (Abb. B).
6. Auf dem Bildschirm blinkt zwei Sekunden lang 'day', bevor die Standardzahl '01' angezeigt. Nutzen Sie das gleiche Verfahren wie oben, um zur richtigen Zahl zu navigieren und die Nummer zu wählen, die der ersten Ziffer des heutigen Datums entspricht (z. B. ,3' für den dreißigsten Tag des Monats).
7. Führen Sie die gleichen Schritte für die zweite Stelle des heutigen Tages im Kalendermonat aus (z. B. ,0' für den dreißigsten Tag des Monats).
8. Wenn der Tag eingestellt ist, wird das Menü zum Einstellen des richtigen Monats angezeigt (Abb. C).
9. Auf dem Bildschirm blinkt zwei Sekunden lang '1 - 12', bevor die Standardzahl '01' angezeigt. Navigieren Sie wie oben beschrieben und wählen Sie die richtige Zahl aus, die der ersten Ziffer der aktuellen Monatszahl entspricht (z. B. '0' für Januar bis September und '1' für Oktober bis Dezember).
10. Sobald der Tag und der Monat eingestellt sind, blinkt 'Year' zwei Sekunden lang und das Menü zum Einstellen des richtigen Jahres wird angezeigt (Abb. D).
11. Wählen Sie die richtigen vier Stellen des Jahres mit den gleichen Schritten wie oben.
12. Nach dem Einstellen des Jahres wird Ihnen das Menü angezeigt, in dem Sie auswählen können, ob in Ihrer Region die Sommerzeit gilt.
13. Auf dem Bildschirm wird 'DST' mit einem blinkenden 'No' angezeigt (Abb. E). Mit 'Taste 5 - Pfeile' wechseln Sie zwischen 'No' und 'Yes'. Drücken Sie die 'Taste 6 - Enter', um Ihre Auswahl zu bestätigen.
14. Nach dem Einstellen von Datum und Uhrzeit wird das Menü 'Fire' angezeigt, mit dem Sie das Produkt einschalten können (Abb. F). Drücken Sie die 'Taste 6 - Enter', um das Produkt einzuschalten.

Wenn Sie zu einem späteren Zeitpunkt auf das Menü zur Einrichtung von Datum und Uhrzeit zugreifen möchten:

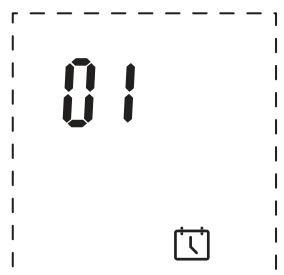
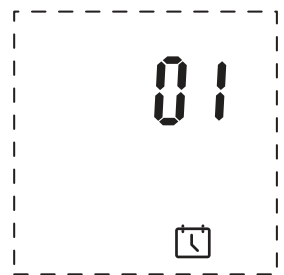
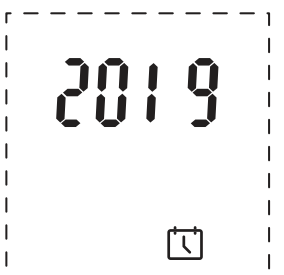
1. Stellen Sie sicher, dass das Produkt eingeschaltet und in Betrieb ist (d.h. nicht im Standby-Modus).
2. Halten Sie die 'Taste 6 - Enter' auf der Fernbedienung gedrückt, bis 'Fire' im Display angezeigt wird (Abb. G).
3. Die Option 'Off' blinkt im Display. Navigieren Sie mit der 'Taste 5 - Pfeile' zum Kalendersymbol.
4. Nach der Auswahl des Kalendersymbols, befolgen Sie die obigen Schritte 2 bis 14, um den Tag und die Uhrzeit einzustellen.

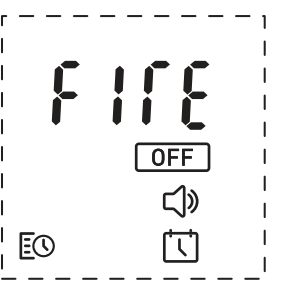
			
<p style="text-align: center;">Abb. A</p>	<p style="text-align: center;">Abb. B</p>	<p style="text-align: center;">Abb. C</p>	<p style="text-align: center;">Abb. D</p>
			
<p style="text-align: center;">Abb. E</p>	<p style="text-align: center;">Abb. F</p>	<p style="text-align: center;">Abb. G</p>	

Nutzung der Fernbedienung

Um die Nutzungsdauer der Batterien zu verlängern, wechselt die Fernbedienung in den Ruhemodus, wenn 15 Sekunden lang keine Taste gedrückt wird. Um die Fernbedienung zu aktivieren, halten Sie die 'Taste 6 - Enter' zwei Sekunden lang gedrückt.

- Ein-/Ausschalten des Produkts

1. Wenn der Hauptschalter des Produkts (Abb. 27A) eingeschaltet ist, befindet sich das Produkt im Standby-Modus.
2. Um das Produkt mit der Fernbedienung einzuschalten, aktivieren Sie die Fernbedienung und wählen Sie das blinkende 'On' Symbol aus dem Bildschirmmenü (Abb. A).
3. Wenn das Produkt in Betrieb ist, wird der Standard-Startbildschirm angezeigt (Abb. B).
4. Wählen Sie das blinkende Symbol 'Off' mit der 'Taste 6 - Enter' im Bildschirmmenü, um das Produkt auszuschalten.
- 5.

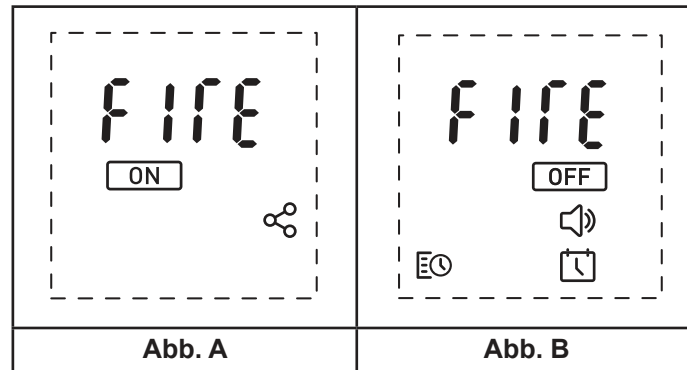

- Einstellen der Flammenhöhe

1. Drücken Sie auf dem Startbildschirm die 'Taste 5 - Aufwärtspfeil', um zum Feuersymbol oben auf dem Bildschirm zu navigieren (Abb. A).
2. Wenn das Feuersymbol blinkt, drücken Sie die 'Taste 6 - Enter', um das Menü zur Einstellung der Flammenhöhe aufzurufen (Abb. B).
3. Die Flammenhöhe kann von F1 bis F6 mit den Pfeiltasten 5 (Auf / Ab) eingestellt werden.

Hinweis: Sobald die Einstellung der Flammenhöhe geändert wurde, wird der Befehl automatisch an das Produkt gesendet und es ertönt ein Bestätigungston.

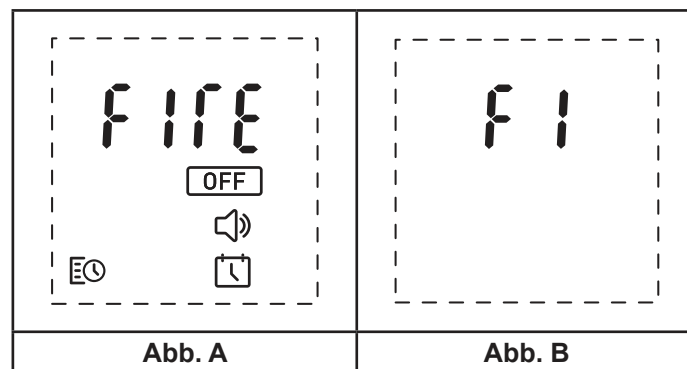

- Einstellen der Lautstärke

1. Drücken Sie auf dem Startbildschirm die 'Taste 5 - Abwärtspfeil', um zum Lautsprechersymbol unten am Bildschirm zu navigieren (Abb. A).
2. Wenn das Lautsprechersymbol blinkt, drücken Sie die 'Taste 6 - Enter', um das Menü zur Einstellung der Lautstärke aufzurufen (Abb. B).
3. Die Lautstärke kann von '01 - 06' mit den Pfeiltasten 5 (Auf / Ab) eingestellt werden.
4. Das Produkt kann durch Drücken der 'Taste 5 - Abwärtspfeil' stumm geschaltet werden, wenn die Lautstärke auf '01' eingestellt ist. Auf dem Bildschirm wird 'Off' angezeigt, um zu bestätigen, dass die Lautstärke stumm geschaltet wurde.

Hinweis: Sobald die Einstellung der Lautstärke geändert wurde, wird der Befehl automatisch an das Produkt gesendet und es ertönt ein Bestätigungston.

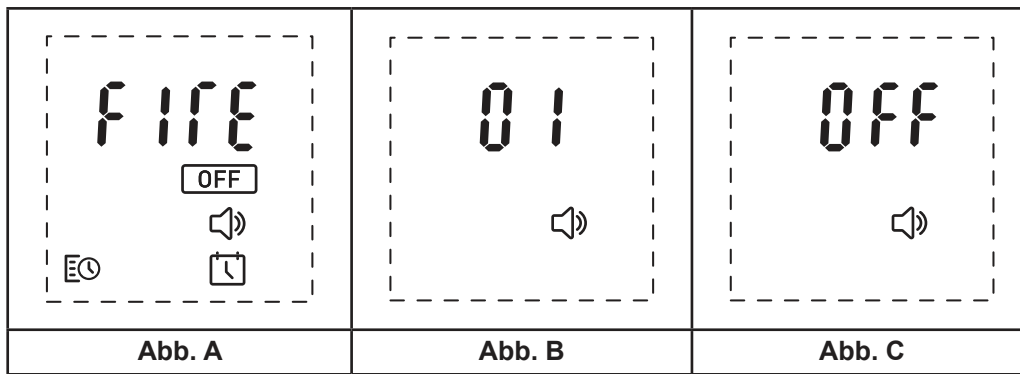



Einstellen des 7-Tage-Timers

Das Produkt kann so konfiguriert werden, dass es an sieben Wochentagen über vier verschiedene Zeiträume ein- und ausgeschaltet wird.

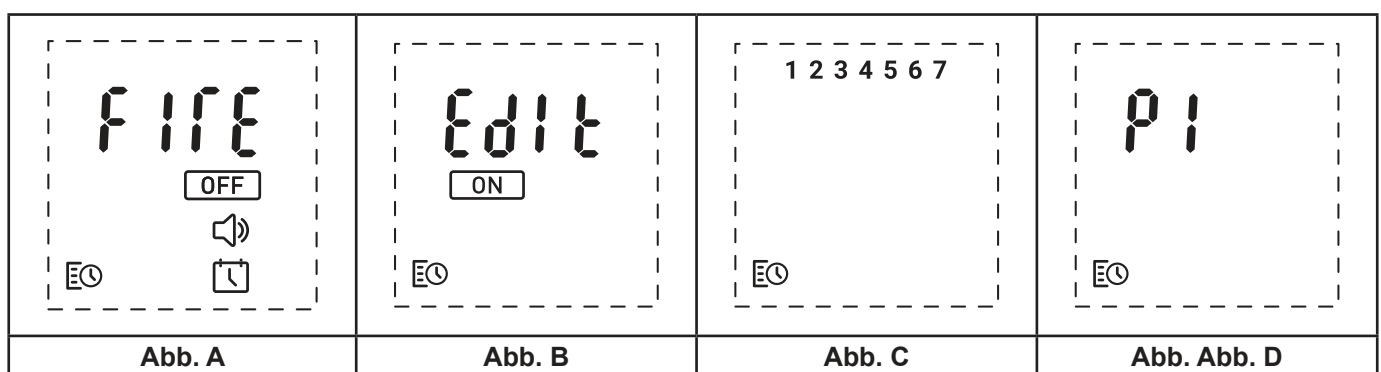
1. Drücken Sie auf dem Startbildschirm zweimal die 'Taste 5 - Aufwärtspfeil', um zum Timer-Symbol unten links am Bildschirm zu navigieren (Abb. A).
2. Wenn das Timer-Symbol blinkt, drücken Sie die 'Taste 6 - Enter', um das Timer-Menü aufzurufen.
3. Drücken Sie die 'Taste 5 - Aufwärtspfeil', um zum 'Bearbeiten'-Symbol am oberen Bildschirmrand zu navigieren (Abb. B).
4. Oben auf dem Bildschirm werden die Nummern 1-7 angezeigt, die die Wochentage darstellen (1 = Montag, 7 = Sonntag) (Abb. C).
5. Navigieren Sie mit den 'Taste 5 - Auf-/Abfeile' zum Wochentag, den Sie bearbeiten möchten.
6. Wenn die Nummer oben auf dem Bildschirm blinkt, drücken Sie 'Taste 6 - Enter', um diesen Tag zu bearbeiten.
7. Sie haben die Möglichkeit, vier Zeiträume innerhalb eines Tages P1-P4 zu bearbeiten (Abb. D).
8. Navigieren Sie mit den Pfeiltasten 5 (Auf / Ab) zu dem Zeitraum, den Sie bearbeiten möchten und drücken Sie die 'Taste 6 - Enter', um ihn auszuwählen.
9. Die erste '0' der Einschaltzeit für den gewünschten Zeitraum blinkt (Abb. E). Navigieren Sie mit den Pfeiltasten 5 (Auf / Ab) zur richtigen Nummer für die erste Stelle der Einschaltzeit für den Zeitraum. Wenn die richtige Nummer auf dem Display blinkt, drücken Sie die 'Taste 6 - Enter'.
10. Sobald die erste Stelle der Uhrzeit eingestellt wurde, beginnt die zweite '0' der Uhrzeit zu blinken. Navigieren Sie zur richtigen Zahl für die zweite Stelle der Einschaltzeit für den gewünschten Zeitraum. Wenn die richtige Nummer auf dem Display blinkt, drücken Sie die 'Taste 6 - Enter'. (Hinweis: Wenn für eine bestimmte Stelle eine falsche Nummer ausgewählt wurde, drücken Sie die 'Taste 2 - Zurück', um zur vorherigen Ziffer zurückzukehren.)
11. Führen Sie die gleichen Schritte für die dritte und vierte Stelle der Einschaltzeit des gewünschten Zeitraums aus.
12. Wenn die vier Stellen der Einschaltzeit für den gewünschten Zeitraum eingestellt wurden, können Sie die Ausschaltzeit für den Zeitraum auswählen (Abb. F).
13. Wiederholen Sie die Schritte 9, 10 und 11, um die Ausschaltzeit für den gewünschten Zeitraum einzustellen.
14. Ein akustisches Signal ertönt, wenn die Zeiten zum Ein- und Ausschalten vom Produkt gespeichert wurden.
15. Wiederholen Sie die Schritte 7 bis 13, um die Ein- und Ausschaltzeiten für die verbleibenden Zeiträume für diesen Tag festzulegen. Wenn für einen bestimmten Tag nur ein Ein-/Ausschaltzeitraum erforderlich ist, richten Sie den einzelnen Zeitraum mithilfe der obigen Schritte ein und belassen Sie die übrigen Zeiträume auf '00:00' als Einschalt- und Ausschaltzeit. Dadurch wird sichergestellt, dass das Produkt nur dem festgelegten Zeitraum folgt.
16. Die vier Zeiträume, die für einen bestimmten Tag eingestellt wurden, können auf andere Tage kopiert werden. Wenn die vier Ein-/Ausschaltzeiträume für einen bestimmten Tag eingestellt wurden, wird die Tagesnummer oben auf dem Fernbedienungsbildschirm angezeigt (Abb. G). Folgen Sie den unter 'Kopieren von Ein/Aus-Timern an verschiedenen Tagen' beschriebenen Schritten, um Timereinstellungen auf einen anderen Tag zu kopieren.





			
Abb. E	Abb. F		

- 'Kopieren von Ein/Aus-Timern an verschiedenen Tagen'

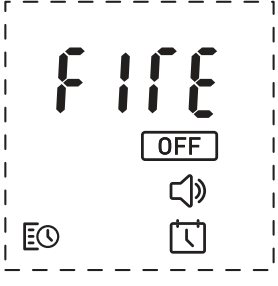
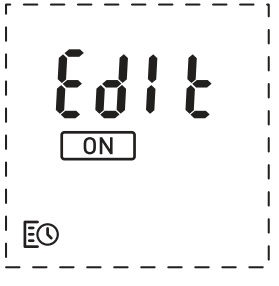
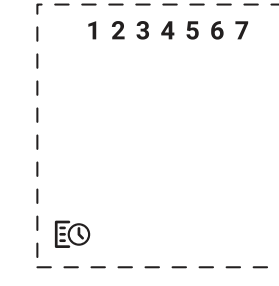
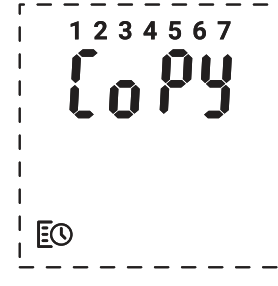

Die vier Zeiträume, die für einen bestimmten Tag eingestellt wurden, können auf andere Tage kopiert werden.

1. Drücken Sie auf dem Startbildschirm zweimal die 'Taste 5 - Aufwärtspfeil', um zum Timer-Symbol unten links am Bildschirm zu navigieren (Abb. A).
2. Wenn das Timer-Symbol blinkt, drücken Sie die 'Taste 6 - Enter', um das Timer-Menü aufzurufen.
3. Drücken Sie die 'Taste 5 - Aufwärtspfeil', um zum 'Bearbeiten'-Symbol am oberen Bildschirmrand zu navigieren (Abb. B).
4. Oben auf dem Bildschirm werden die Nummern 1-7 angezeigt, die die Wochentage darstellen (1 = Montag, 7 = Sonntag) (Abb. C).
5. Navigieren Sie mit der 'Taste 5 - Aufwärtspfeil' zu dem Tag, den Sie kopieren möchten.
6. Wenn der richtige Tag blinkt, halten Sie die 'Taste 4 - Vooruit' 3 Sekunden lang gedrückt. Auf dem Bildschirm blinkt zweimal 'Copy' zusammen mit dem ausgewählten Tag (Abb. D).
7. Navigieren Sie mit der 'Taste 5 - Aufwärtspfeil' zu dem Tag, an den Sie die vier Zeiträume kopieren möchten.
8. Wenn der richtige Tag blinkt, halten Sie die 'Taste 6 - Enter' gedrückt, um die vier Zeiträume an diesem Tag einzufügen. Auf dem Bildschirm blinkt zweimal 'Paste' zusammen mit dem ausgewählten Tag (Abb. E).

			
Abb. A	Abb. B	Abb. C	Abb. D
			
Abb. E			

- Betrieb des Produkts im Timer-Modus

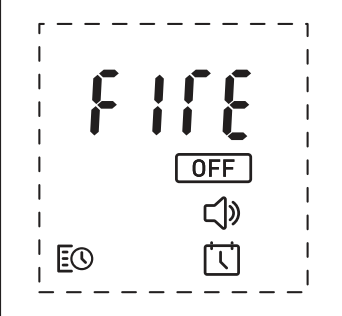

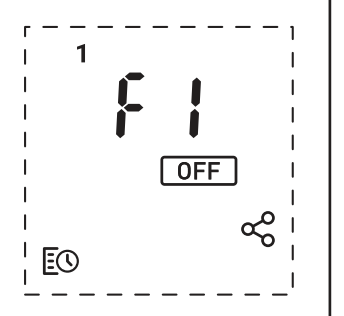
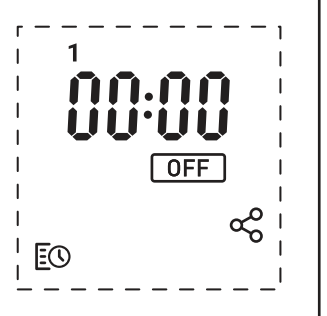
1. Nach dem Einrichten der Zeiträume muss der Timer aktiviert werden. Dies können Sie tun, indem Sie mit 'Taste 5 - Pfeile' zum Timer-Symbol unten links auf dem Bildschirm navigieren (Abb. A) und mit 'Taste 6 - Eingabe' das blinkende Symbol 'Ein' im Timer-Menü (Abb. B) auswählen.
2. Wenn die aktuelle Zeit einer aktiven Zeitspanne entspricht, wird die aktuelle Flammeneinstellung (F1-F6) zusammen mit einem blinkenden Symbol „Aus“ angezeigt. Verwenden Sie "Taste 5 - Pfeile", um die Flammeneinstellung zu ändern. Wählen Sie das blinkende Symbol "Aus" mit "Taste 6 - Eingabe", um den Timer auszuschalten.
3. Wenn die aktuelle Zeit einem inaktiven Zeitraum entspricht, wird die aktuelle Zeit zusammen mit einem blinkenden "Aus" -Symbol angezeigt (Abb. D). Das Produkt wird beim nächsten voreingestellten Ein-Zeitraum eingeschaltet. Wählen Sie das blinkende Symbol "Aus" mit "Taste 6 - Eingabe", um den Timer auszuschalten.

			
Abb. A	Abb. B	Abb. C	Abb. D

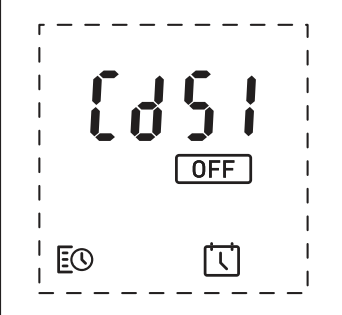

- Zurücksetzen von Fehlercodes

Mit der Fernbedienung können einige Produktfehlerhinweise zurückgesetzt werden. Wenn das Produkt von einem Wassertank über eine Pumpe versorgt wird, wird ein niedriger Wasserstand oder ein Fehler bei der Füllzeit festgestellt, wenn der Wassertank leerläuft. Das Produkt schaltet sich ab und blinkt. Der Fehlercode (Cd51 für niedriger Wasserstand, Cd56 für Füllzeit) wird ebenfalls auf der Fernbedienung angezeigt. Diese Fehlercodes können mit den folgenden Schritten zurückgesetzt werden.

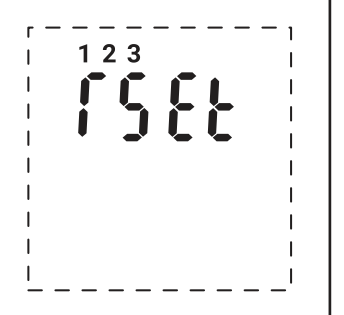
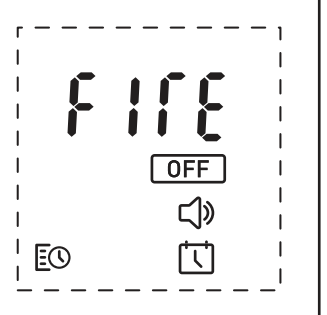
1. Aktivieren Sie die Fernbedienung und navigieren Sie mit der 'Taste 5 - Aufwärtspfeil' zum Fehlercode oben auf dem Bildschirm (Abb. A).
2. Wenn der Fehlercode blinkt, wählen Sie den Fehler durch Drücken der 'Taste 6 - Enter' aus.
3. Das Reset-Menü wird angezeigt (Abb. B). Halten Sie die 'Taste 6 - Enter' drei Sekunden lang gedrückt, um den Fehlercode zurückzusetzen (Abb. C).
4. Der Fehlercode wird zurückgesetzt, das Produkt wird neu gestartet und der Standard-Startbildschirm wird auf dem Display der Fernbedienung angezeigt (Abb. D).
5. Hinweis: Die Fehlercodes für Wasserleck (Cd57) und Überlauffehler (Cd58) können nicht über die Fernbedienung zurückgesetzt werden. Weitere Informationen zu diesen Fehlern finden Sie im Abschnitt 'Fehlerbehebung'.

			
Abb. A	Abb. B	Abb. C	Abb. D

SO ERHALTEN SIE DEN GEWÜNSCHTEN FLAMMEFFEKT

1. Aktivieren Sie das Gerät, indem Sie den Hauptschalter umlegen und durch das Drücken d  Taste. Der Flammeffekt beginnt nach 45 Sekunden.
2. Drücken Sie die Taste  und  Tasten, um die Intensität der Flammen je nach Wunsch zu steuern. Geben Sie dem Flammengenerator Zeit, um auf Änderungen zu reagieren, die Sie vornehmen.

Wenn Sie die Einstellungen für die Flammenhöhe und das Knistergeräusch getroffen haben, werden diese Einstellungen beibehalten, selbst wenn Sie das Gerät per An-/Standby-Taste oder per Hauptschalter abdrehen. Das nächste Mal, wenn Sie das Gerät aktivieren, erfolgt ein normaler Start. Warten Sie 45 Sekunden, bis die Flammen starten und kehren Sie dann zu den vorgenommenen Einstellungen zurück.

Düsenaufsätze

Düsenaufsätze wurden mit dem Gerät mitgeliefert und können auf die Öffnung gesteckt werden. Sie dienen dazu, den Flammeffekt zu verändern. Die Düsenaufsätze können entfernt werden, wenn ein anderer Effekt gewünscht wird. Zusätzlich zu diesen Düsenaufsätzen gibt es auch Aufsätze, die den Flammeffekt in einigen Bereichen blockiert. Auch diese liegen dem Gerät bei. Um diese Aufsätze aufzustecken, entfernen Sie die bestehenden Aufsätze, die dem Gerät beiliegen. Brechen Sie die Blockieraufsätze in die benötigte Länge. Schnappen Sie die Aufsätze auf die Düsenöffnung in die gewünschte Richtung. Weitere Details hierzu finden Sie in Abb. 28.

ALLGEMEINE HINWEISE

Verwenden Sie in diesem Gerät nur gefiltertes Leitungswasser.

Stellen Sie immer sicher, dass das Gerät auf einer ebenen Fläche steht.

Wenn Sie das Gerät länger als 2 Wochen nicht benutzen, entfernen und entleeren Sie den Sumpf und den Wassertank.

Einmal installiert, bewegen Sie dieses Gerät niemals und legen Sie es nicht auf den Rücken, ohne das Wasser ablaufen zu lassen.

Wenn Sie das Gerät bewegen, ohne dass das Wasser auslaufen kann, führt dies zur Aktivierung des

Auslaufstoppventils. Siehe „Austausch des Auslaufstoppventils“ im unteren Abschnitt.

REINIGUNG

Warnung - Bewegen Sie den Schalter immer in die OFF-Position (0) (Abb. 27) und trennen Sie das Gerät von der Stromversorgung, bevor Sie das Feuer reinigen.

Wir empfehlen, die folgenden Komponenten, insbesondere in Gebieten mit hartem Wasser, alle 2 Wochen zu reinigen: Wassertank, Sumpf, Düse, Tankdeckel und Dichtung, Luftfilter.

Zur allgemeinen Reinigung ein weiches, sauberes Staubtuch verwenden. Niemals mit aggressiven Reinigern behandeln. Um Staub- und Staubablagerungen zu entfernen, sollte gelegentlich der weiche Bürstenaufsatz eines Staubsaugers verwendet werden.

Sumpf

1. Drücken Sie den Schalter „A“ auf „OFF“ (0) Position (Abb. 27)
2. Heben Sie das Brennstoffbett vorsichtig ab und legen Sie es beiseite.
3. Nehmen Sie die „Füllkappe“ ab, indem Sie sie im Uhrzeigersinn drehen, bis sie aus der Verriegelung springt. Ziehen Sie sie heraus und drehen Sie das Rohr sowie die Anschlüsse, damit sich die Füllkappe nicht mehr im Bereich des Sumpfs befindet.
4. Trennen Sie die elektrische Verbindung auf der rechten Seite der Wanne. (Abb. 30)
5. Sie sehen zwei orange Klips, die die Düse auf dem Sumpf befestigen, ein Klip befindet sich auf der rechten und der andere auf der linken Seite der Düse. Auf der linken Seite drücken Sie den Klip mit einer Hand herunter und mit der anderen heben Sie die Düse heraus. Gehen Sie auf der anderen Seite genauso vor (Abb. 31). Die Düse kann nun abgenommen und auf die Seite gelegt werden (Abb. 32).
6. Heben Sie den Sumpf vorsichtig an und achten Sie darauf, dass sie waagrecht bleibt, damit kein Wasser verschüttet wird. Setzen Sie den Sumpf ein. (Abb. 33).
7. Leeren Sie den Sumpf sorgfältig in den Ausguss und beachten Sie dabei, dass der Vernebler von einem Klip gehalten wird.
8. Geben Sie ein wenig Spülmittel in den Sumpf und verwenden Sie eine weiche Bürste, reinigen Sie sorgfältig alle Oberflächen und reinigen Sie den Vernebler inkl. Zapfen und Metallscheiben in der gerillten Oberfläche ebenfalls gründlich.
9. Spülen Sie die Wanne bei der Reinigung gründlich mit klarem Wasser, um jegliche Spuren von Spülmittel zu entfernen.
10. Reinigen Sie die Düse mit der Bürste und spülen Sie diese gründlich mit Wasser aus.
11. Kehren Sie die obigen Schritte zum erneuten Zusammensetzen um.

Vernebler

Der Vernebler ist ein Verbrauchsartikel und muss möglicherweise je nach Verwendung im Laufe der Zeit ersetzt werden. Ersatzwandler können bei Ihrem Lieferanten erworben werden. Der Vernebler ist im Sumpf mit einem Plastikklip fixiert. Falls Sie Ihren Vernebler ersetzen müssen:

1. Befolgen Sie die Schritte 1-5 im Abschnitt REINIGUNG-Sumpf unter „Wartung“, um Zugang zum Vernebler zu erhalten.
2. Drücken Sie den Clip zurück und heben Sie den Vernebler aus seiner Halterung.
3. Platzieren Sie den neuen Wandler im Sumpf, stellen Sie sicher, dass sich das Kabel nicht oberhalb des Zapfens sitzt.
4. Kehren Sie die obigen Schritte zum erneuten Zusammensetzen um.

Luftfilter

1. Heben Sie das Brennstoffbett vorsichtig ab und legen Sie es beiseite.
2. Schieben Sie den Luftfilter vorsichtig nach oben aus dem Plastikhalter heraus. (Abb.34)
3. Spülen Sie sie vorsichtig mit Wasser in der Spüle ab und trocknen Sie sie mit einem Stoffhandtuch.
4. Tauschen Sie den Filter aus und vergewissern Sie sich, dass der grobe schwarze Filter nach außen zeigt.
5. Setzen Sie das Treibstoffbett wieder ein.

AUSTAUSCH DES PADS DES AUSFLUSSSTOPPVENTIL

Ein Ausflussstoppventil wurde als zusätzliche Sicherheitsmaßnahme im Gerät installiert (Abb. 35). Für den seltenen Fall, dass im Inneren des Geräts ein Leck entsteht, verhindert dieses Ventil, dass Wasser ins Gerät läuft. Wenn das Ventil aktiviert wurde, absorbiert das Pad innerhalb des Ventils Wasser und dehnt sich aus, dadurch wird das Ventil verschlossen. Es kann überprüft werden, ob das Ventil aktiviert wurde, indem man nachsieht, ob sich das Pad ausgedehnt hat bzw. der Arm des Ventils nach oben zeigt (Abb. 36). Wenn das Ventil aktiviert wurde, muss das Pad ersetzt werden. Ein Reservepad liegt dem Produkt bei, folgen Sie bitte diesen Schritten, um es auszutauschen

1. Um Zugang zum Ventil zu erhalten, müssen zuerst der Sumpf und die Düse entfernt werden. Befolgen Sie die

- Schritte 1-6 unter "Sumpf", um Sumpf und Düse zu entfernen.
2. Stellen Sie sicher, dass das Ventil auch aktiviert wurde, indem Sie die Position des Ventilarms überprüfen. Wenn sich das Pas ausgedehnt hat und sich der Arm oben befindet (Abb. 37), dann wurde das Ventil aktiviert.
 3. Entfernen Sie das alte Pad und trocknen Sie den Bereich rund um das Ventil. Ersetzen Sie das Pad durch ein neues, stellen Sie sicher, dass das Pad nicht mit Wasser in Kontakt kommt.
 4. Schließen Sie den Arm des Ventils oben auf dem Ventil.
 5. Setzen Sie den Sumpf und die Düse wieder ein und überprüfen Sie, ob Ihr Gerät funktioniert, indem Sie es aufdrehen und überprüfen, ob Wasser in den Sumpf läuft. Das Gerät sollte sorgfältig auf Lecks überprüft werden, nachdem das Ventil ersetzt wurde.

Bitte beachten Sie, dass das Gerät nicht betrieben werden darf, wenn das Pad im Ventil nicht eingesetzt ist. Wenn Gerät auch nach dem Ersetzen des Ventils undicht ist, kontaktieren Sie Ihren Händler oder Servicetechniker.

Zusätzliche Informationen

Service nach dem Verkauf

Die Produktgarantie besteht zwei Jahre lang nach Kaufdatum. Innerhalb dieser Frist verpflichten wir uns, dieses Produkt kostenlos zu reparieren oder auszutauschen (ausgenommen Schallkopfscheiben und vorbehaltlich der Verfügbarkeit), sofern es in Übereinstimmung mit diesen Anweisungen installiert und betrieben wurde. Die Rechte unter dieser Garantiegewährleistung verstehen sich zusätzliche zu den gesetzlichen Rechten, die wiederum nicht durch diese Garantie beeinflusst werden.

RECYCLING



Für elektrische Produkte, die innerhalb der Europäischen Gemeinschaft verkauft werden – Nach Ende der Lebensspanne des elektrischen Gerätes darf dies nicht im Haushaltsabfall entsorgt werden. Bitte bei den entsprechenden Einrichtungen recyceln. Check with your Local  bei Ihren örtlichen Behörden oder Ihrem Einzelhändler für Ihr Land ein.

PATENT / PATENTANMELDUNG

Produkte der Optimyst-Reihe sind durch eines oder mehrere der folgenden Patente und Patentanmeldungen geschützt:

Großbritannien GB2460259B, GB2475794B, GB2418014, EP2029941, GB2436212, GB2402206B

Vereinigte Staaten US8413358, US8136276, US7967690, US8574086

Russland RU2434181

Europäische EP2029941, EP2315976, EP1787063 (A1), EP2388527

China CN101883953A, CN102105746A, CN101057105 (A), CN101438104

Australien AU2009248743A1, AU2007224634

anada CA2725214, CA2579444, CA2645939

Südafrika ZA2008/08702

Mexiko MX2008011712

Südkorea KR101364191

Japan JP5281417, JP5496291

Brasilien BRP10708894

Indien 4122/KOLNP/2008

Neuseeland NZ571900

Fehlerbehebung

Das Produkt weist auf bestimmte Fehler durch Blinken der integrierten LED-Leuchten hin. Die Anzeigen blinken entsprechend dem aufgetretenen Fehler mehrmals. Der dem Fehler entsprechende Fehlercode wird auch auf dem Bildschirm der Fernbedienung angezeigt. Die Beschreibung der Fehler finden Sie in der folgenden Tabelle.

Erscheinung	Fehlercode	Ursache	Korrekturmaßnahme
Gerät funktioniert nicht. LEDs blinken kontinuierlich 2 Mal auf einer Seite.	Cd51	Niedriger Wasserstand auf der Seite.	<p>Wenn dies beim ersten Befüllen des Produkts auftritt, lesen Sie den obigen Abschnitt 'Erste Inbetriebnahme des Produkts'.</p> <p>Wenn das Produkt von einem Wassertank über eine Pumpe gespeist wird, füllen Sie den Wassertank wieder auf und setzen Sie das Produkt zurück, indem Sie den Schalter A (Abb. 27) für 20 Sekunden ausschalten und wieder einschalten. Oder setzen Sie den Fehler mit der Fernbedienung zurück, indem Sie die Schritte unter 'Zurücksetzen von Fehlercodes' ausführen.</p> <p>Überprüfen Sie, ob das Auslaufschutzventil aktiviert wurde. Ersetzen Sie wenn nötig die Pads (Abb. 37).</p>
Gerät funktioniert nicht. LEDs blinken kontinuierlich 4 Mal.	Cd56	Die Füllzeit von MIN auf MAX wurde überschritten.	<p>Wenn dies beim ersten Befüllen des Produkts auftritt, lesen Sie den obigen Abschnitt 'Erste Inbetriebnahme des Produkts'.</p> <p>Wenn das Produkt von einem Wassertank über eine Pumpe gespeist wird, füllen Sie den Wassertank wieder auf und setzen Sie das Produkt zurück, indem Sie den Schalter A (Abb. 27) für 20 Sekunden ausschalten und wieder einschalten. Oder setzen Sie den Fehler mit der Fernbedienung zurück, indem Sie die Schritte unter 'Zurücksetzen von Fehlercodes' ausführen.</p> <p>Wenn das Produkt von einer Hauptwasserversorgung gespeist wird, prüfen Sie, ob der Wasserdruck zur Versorgung des Produkts ausreicht.</p>
Produkt funktioniert nicht. LEDs blinken ständig dreimal	Cd57	<p>Die Zeit vom Max-Level bis zum Min-Level ist zu kurz.</p> <p>Widersprüchliche Wasserstandswerte (Min- und Maximalstand werden gleichzeitig abgelesen.)</p>	<p>Stellen Sie sicher, dass der Sumpf keine Undichtigkeiten aufweist.</p> <p>Stellen Sie sicher, dass sich die Schwimmer im Sumpf frei bewegen.</p> <p>Stellen Sie sicher, dass das Produkt eben ist.</p>
Gerät funktioniert nicht. LEDs blinken kontinuierlich alle 8 Sekunden auf einer Seite.	Cd58	Überlauferkennung auf der Seite, die blinkt.	Drehen Sie das Gerät und die Wasserversorgung ab. Kontaktieren Sie Ihren Händler für weitere Unterstützung.

Kein oder wenig Nebe	---	<p>Der Vernebler funktioniert nicht richtig.</p> <p>Der Vernebler ist verschmutzt.</p> <p>Die Wandlereinheit sitzt nicht richtig im Sumpf</p> <p>Das Gebläse ist verstopft oder blockiert.</p> <p>Die Düse sitzt nicht richtig am Sumpf.</p> <p>Die Düse ist blockiert.</p>	<p>Überprüfen Sie die Funktion des Verneblers.</p> <p>Reinigen Sie den Sumpf und den Vernebler gründlich.</p> <p>Drehen Sie das Gerät ab, nehmen Sie die Düse ab und stellen Sie sicher, dass der Vernebler richtig im Sumpf sitzt.</p> <p>Entfernen Sie den Luftfilter und reinigen Sie ihn. Stellen Sie sicher, dass er wieder richtig ins Gerät eingesetzt wird</p> <p>Stellen Sie sicher, dass die Düse richtig im Sumpf sitzt.</p> <p>Reinigen Sie den Sumpf, den Wanlder und die Düse gründlich.</p>
Der Flammeneffekt hat zu viel Rauch.	---	Die Flame-Effekt-Einstellung ist zu hoch.	Reduzieren Sie den Flammeneffekt. Geben Sie dem Gerät Zeit, um sich an die neue Einstellung anzupassen.
Bluetooth-Empfänger funktioniert nicht mehr	---	Kontakt verloren	Überprüfen Sie die Verbindung zum Stecker (Abb. 12)
Die Fernsteuerung funktioniert nicht me	---	<p>Probleme mit der Bluetooth-Reichweite</p> <p>Die Verbindung mit dem Bluetooth-Empfänger ist nicht stabil</p> <p>Die Batterien der Fernsteuerung müssen ersetzt werden.</p>	<p>Überprüfen Sie die Ausrichtung des Bluetooth-Empfängers. Stellen Sie sicher, dass er nicht von Metall oder Beton umgeben ist.</p> <p>Überprüfen Sie die Verbindung zum Stecker (Abb. 12)</p> <p>Ersetzen Sie die alten Batterien durch zwei neue des Typs AA</p>

Introductie

Lees deze informatiehandleiding zorgvuldig door voor het veilig installeren, gebruiken en onderhouden van uw product.

Belangrijk veiligheidsadvies

Bij het gebruik van elektrische apparaten moeten altijd voorzorgsmaatregelen worden genomen om het risico op brand, elektrische schokken en letsels aan personen te verminderen. Dit betekent het volgende:

Als het apparaat is beschadigd, neem dan onmiddellijk contact op met de leverancier, voordat u het apparaat installeert en in gebruik neemt.

Gebruik het apparaat niet buitenshuis.

Gebruik het apparaat niet in de onmiddellijke nabijheid van een bad, douche of zwembad.

Gebruik het apparaat niet op een plaats direct onder een vast stopcontact of een verdeeldoos.

Dit apparaat mag worden gebruikt door kinderen van 8 jaar en ouder en door personen met beperkte fysieke zintuiglijke of mentale capaciteiten of met een gebrek aan ervaring of kennis, mits zij onder toezicht staan of uitleg hebben ontvangen betreffende het veilige gebruik van het apparaat en mits zij de bijbehorende gevaren begrijpen. Kinderen mogen niet met het apparaat spelen. Reinigen en onderhoudswerkzaamheden mogen niet door kinderen zonder toezicht worden uitgevoerd.

Kinderen jonger dan 3 jaar mogen niet bij het apparaat in de buurt komen, tenzij zij voortdurend onder toezicht staan. Kinderen tussen de 3 en 8 jaar mogen het apparaat alleen aan/uit zetten op voorwaarde dat de haard in de normale functioneringspositie is geplaatst of geïnstalleerd en zij begeleiding of instructie hebben gekregen ten aanzien van het veilige gebruik van het apparaat en zij de desbetreffende gevaren begrijpen. Kinderen tussen de 3 en 8 jaar mogen de stekker niet in het stopcontact steken, mogen het apparaat niet bedienen en mogen ook geen onderhoud plegen.

OPGELET: Sommige onderdelen van dit product kunnen heel heet worden en brandwonden veroorzaken. Er moet extra worden opgelet wanneer er kinderen en kwetsbare personen aanwezig zijn.

Gebruik dit apparaat niet in serie geschakeld met een thermische bediening of een programmeerbare bediening, een timer of iets dergelijks, die de haard automatisch aanzet, aangezien er risico op brand bestaat als de verwarming per ongeluk wordt afgedekt of verplaatst. Zorg ervoor dat meubelen, gordijnen en ander brandbaar materiaal zich op minstens 1 meter van het apparaat bevinden.

Haal de stekker van het apparaat uit het stopcontact als er een storing is.

Haal de stekker uit het stopcontact wanneer het apparaat gedurende een lange tijd niet wordt gebruikt. Hoewel het apparaat aan de veiligheidsnormen voldoet, raden wij het gebruik op een hoogpolig tapijt of op langharige kleden af.

Het apparaat moet zodanig worden geplaatst, dat de netstekker bereikbaar is.

Als het netsnoer is beschadigd, moet het door de fabrikant worden vervangen, door een servicedienst of door een vergelijkbaar gekwalificeerd persoon om gevaar te voorkomen.

Houd het netsnoer uit de buurt van de voorkant van het apparaat.

WAARSCHUWING: Om oververhitting te voorkomen, mag u het apparaat nooit afdekken. Leg nooit materiaal of kleding op de haard en belemmer de luchtcirculatie rondom het apparaat niet.

Het apparaat heeft een NIET BEDEKKEN-waarschuwingssymbool. 

Dit apparaat is niet uitgerust met een inrichting om de kamertemperatuur te controleren. Gebruik dit apparaat niet in kleine ruimtes als ze worden gebruikt door mensen die niet zelfstandig de ruimte kunnen verlaten, behalve als er constante supervisie aanwezig is.

Algemene informatie

Gebruik in dit apparaat uitsluitend gefilterd/ontkalkt water.

Haal de haard voorzichtig uit de verpakking en bewaar de verpakking voor mogelijk toekomstig gebruik, zoals verhuizingen of het terugbrengen van de haard naar de leverancier.

Zorg er altijd voor dat het apparaat op een vlakke ondergrond staat.

Het apparaat geeft alleen een vlameffect.

Het apparaat is ontworpen om in een ombouw of in een wand te worden ingebouwd.

Let op: Gebruikt in een omgeving, waarin het achtergrondgeluid erg laag is, is het mogelijk dat u een geluid hoort dat is gerelateerd aan het functioneren van het vlameffect. Dit is normaal en is geen reden tot bezorgdheid.

Eenmaal geïnstalleerd, mag dit apparaat nooit worden verplaatst of op zijn rug worden gelegd, zonder dat het water uit de opvangbak en het waterreservoir zijn verwijderd. Als het product wordt verplaatst zonder het eerst te laten leeglopen, kan de lekpreventieklep worden geactiveerd. Raadpleeg voor meer informatie de paragraaf 'De lekpreventieklep vervangen', hieronder bij Onderhoud.

Het waterreservoir, de opvangbak, de deksel van de opvangbak, de tankdop en de luchtfilters moeten eens in de 2 weken worden gereinigd, vooral in gebieden met hard water.

Als u het apparaat langer dan 2 weken niet gebruikt, tap dan het water uit de opvangbak en uit het waterreservoir en maak de opvangbak droog.

De opvangbak en het waterreservoir in dit product worden behandeld met een biocide, zilverbiocide. Dit voldoet aan de laatste relevante ISO-norm.

Omdat dit product water bevat en het gebruikt tijdens zijn werking is het navolgen van de schoonmaakprocedure zoals beschreven in de instructies noodzakelijk om de risico's op verspreiding van bacteriën tot een minimum te beperken.

Het wordt bovendien aanbevolen dat als dit toestel op een watertoevoer wordt aangesloten, er een Legionellacontrole wordt uitgevoerd. Refereer naar de Onderhoudssectie in dit instructieboekje voor details betreffende de schoonmaakvereisten van uw product.

Drink nooit het water uit de opvangbak of uit het waterreservoir(s)

Dit apparaat is bedoeld om permanent op het waterleidingnet te worden aangesloten en niet op een slangenset.

Installatie-instructies

In dit gedeelte wordt beschreven hoe u uw haard installeert en instelt.

Voordat u begint:

Zorg ervoor dat alle verpakkingen zijn verwijderd (lees de waarschuwingslabels zorgvuldig) en bewaar al het verpakkingsmateriaal voor mogelijk toekomstig gebruik.

Controleer of de voedingsspanning van het stopcontact overeenkomt met die van het apparaat, voordat u het apparaat aansluit.

AANSLUITINGEN DIE NODIG ZIJN VOOR DE INSTALLATIE

Elektrische aansluiting

Zorg ervoor dat er een stopcontact van 230V/16A is op minder dan 1 m van het product.

Wateraansluiting

Zorg ervoor dat er een wateraansluiting is op minder dan 1 m van het product. De wateraansluiting moet een van de volgende zijn:

Een mannelijke ¾ inch BSP-aansluiting (dezelfde als een standaardlevering voor een wasmachine);

Een mannelijke ½ inch BSP-aansluiting (fig. 5.1).

De water- en de elektrische aansluiting moeten tijdens de installatie van het product bereikbaar zijn, zodat de verbindingen met het product gemakkelijk kunnen worden gemaakt.

DE OMBOUW/BEHUIZING VAN HET PRODUCT OPBOUWEN

Dit product kan in een wand, ombouw of constructie worden ingebouwd. Let op de afmetingen van het product (fig. 1) en bouw uw muur, ombouw of constructie overeenkomstig op. Er moet voldoende speling zijn om het product gemakkelijk te kunnen installeren.

U moet een minimum van 400 mm open laten, vanaf de onderkant van het brandstofbed tot een plank/afsluiting boven het product (fig. 2). Hierdoor is er voldoende ruimte boven het product om het vlameffect zich volledig te laten ontwikkelen, waarbij het niet wordt belemmerd. Zorg er bij het bepalen van een locatie voor het product voor, dat het apparaat niet op de tocht staat of bij ventilatieopeningen, plafondventilatoren of in andere luchtstromen staat. Net als bij een kaars, zullen grote luchtbewegingen invloed hebben op het vermogen van het toestel om het vlameffect te creëren en te behouden. Als op de gewenste locatie significante luchtbewegingen plaatsvinden, dat wil zeggen ventilatieopeningen, kunnen de verschillende installatie-opties, die in figuur 2 worden geïllustreerd, worden gebruikt.

VENTILATIE

Dit product heeft van onderaf een vrije ventilatie nodig om correct te kunnen functioneren. Er zijn gleuven aan de onderkant van het product om vrije lucht door het product heen te laten gaan. De vrije ventilatie helpt de elektronische

componenten koel te houden en laat de damp omhoog komen, zodat deze het product verlaat. Zie de figuren 3 en 4 voor voorbeelden van de vereiste ventilatie. Zorg ervoor dat u de vereiste van een ventilatieopening op de plank waarop het product staat in acht houdt. Zo blijft er genoeg ruimte over voor de luchtcirculatie rondom het apparaat.

CAS500 Vrij ventilatiegebied: Minimaal 210 cm²

CAS1000 Vrij ventilatiegebied: Minimaal 420 cm²

WATERAANSLUITING

Wij raden u aan dat u voor een veilige installatie een gekwalificeerde loodgieter raadpleegt.

Bij het product worden twee adapters meegeleverd om de ¼ inch blauwe PVC-buis van het product op de waterleiding aan te sluiten (fig. 5.1). De witte ½ inch of de grijze ¾ inch-adapter kan worden gebruikt om het product op de waterleiding aan te sluiten. Ter referentie: de ¾ inch-adapter is dezelfde aansluiting die op de meeste wasmachines wordt gebruikt. Nadat de juiste waterleidingaansluiting is geïnstalleerd, volgt u de onderstaande stappen om uw product op de watertoevoer aan te sluiten.

1. Met de uitgeschakelde watertoevoer, sluit u de juiste adapter op de watervoorziening aan (fig. 5.1).
2. Plaats het waterfilter (fig. 5.5) op een geschikte plaats. Het filter moet u goed kunnen bereiken voor toekomstige vervanging. De twee bevestigingsklemmen kunnen worden gebruikt om het filter, indien nodig, op een stevig oppervlak te bevestigen.
3. Snijd met behulp van een scherp mes twee lengten van de blauwe PVC-buis. Eén lengte (fig. 5.2) moet lang genoeg zijn voor de afstand van de adapter van de hoofdtoevoer naar de kogelklep (fig. 5.3). De tweede lengte (fig. 5.4) moet lang genoeg zijn om de afstand van de kogelklep naar de inlaat van het filter te overbruggen. Zorg er bij het snijden van de buis voor dat het uiteinde van de buis recht wordt afgesneden om lekken te voorkomen.
4. Steek de afgesneden buis in de fittingen en zorg ervoor dat zij er volledig worden ingedrukt. Ongeveer 12 mm van het uiteinde van de buis moet in elke fitting worden gestoken. Houd bij het plaatsen van de buis in het filter rekening met de stroomrichting door het filter en zorg ervoor, dat de buis van de hoofdtoevoer op de inlaat van het filter wordt gemonteerd.
5. Volg dezelfde stappen hierboven en snijd een stuk buis af (fig. 5.6) voor de afstand van de uitlaat van het waterfilter naar de kogelklep die is geleverd en die al op het product is aangesloten (fig. 5.7).
6. Voordat u de buis op de kogelklep van het product aansluit, moet u de nieuwe leiding doorspoelen door de klep te openen en water te laten stromen. Dit om te voorkomen dat vuil afkomstig van de installatie het product binnendringt. Zodra de leiding is doorgespoeld, sluit u de buis op de kogelklep op het product aan.
7. Controleer, voordat u het product volledig installeert, alle wateraansluitingen door de kleppen beurtelings te openen en ervoor te zorgen dat er geen lekken zijn.

Wateraansluiting - aanvullende informatie

Waterdruk: de waterdruk op het apparaat moet tussen 8 Bar (800 Kilopascal) en 0,5 Bar (50 Kilopascal) zijn. Gebruik indien nodig een drukreductieventiel.

Als de toevoer voor het product vanuit een expansievat komt, moet deze tank zich minimaal 2 meter boven het product bevinden.

ELEKTRISCHE AANSLUITING

Sluit het apparaat aan op een stopcontact van 16 Amp/230 Volt. Zorg ervoor dat u na de installatie de stekker kunt bereiken om deze uit het stopcontact te kunnen halen. Zorg ervoor dat de voedingskabel er in de linker- of rechterhoek aan de achterkant van de haard uitkomt, afhankelijk van de positie van het stopcontact. Zorg dat hij niet onder de haard vastzit om zo te voorkomen dat hij wordt beschadigd.

Het apparaat kan op de vaste bedrading van het pand worden aangesloten via een geschikte aansluitdoos naast het apparaat. Deze elektrische installatie moet worden uitgevoerd door een bekwame elektricien en in strikte overeenstemming met de huidige IEE-voorschriften voor elektrische apparatuur in gebouwen.

De elektricien kan de meegeleverde stekker als volgt verwijderen.

1. Til het brandstofbed op en zet schakelaar 'A' in de uit-stand (fig. 27).
2. Zorg ervoor dat de stekker van het apparaat niet op het stopcontact is aangesloten.
3. Til de toegangsklep op door de bevestigingsschroef (fig. 6) te verwijderen.
4. Schroef de spanningsdraad, de neutrale draad en de aarddraad los en verwijder deze (fig. 7A).
5. Schroef de kabelklem los (fig. 7B) en verwijder het netsnoer.
6. De elektricien kan vervolgens de draad van het apparaat met de aansluitdoos verbinden (door de bovenstaande stappen in omgekeerde volgorde uit te voeren) en ervoor zorgen dat deze een tweepolige isolatieschakelaar bevat met een contactscheiding van minstens 3 mm. Bruin = fase/spanning, Blauw = neutraal en Groen/geel = aarde.

HET PRODUCT IN DE OMBOUW/BEHUIZING INSTALLEREN

Nadat uw behuizing volgens de vereiste afmetingen is voltooid en er leidingen en elektrische aansluitingen zijn geïnstalleerd, volgt u de onderstaande stappen om uw product te installeren.

1. Plaats het product op de geconstrueerde basis en zorg ervoor dat de kabel en leidingen bereikbaar zijn en niet onder het product vastzitten.
2. Zorg ervoor dat het product voor de installatie op de juiste hoogte staat en zorg ervoor dat dit voldoende waterpas is. Dit bereikt u door de stelvoetjes met een platte schroevendraaier aan te passen. (Zie fig. 8.) Of het product

waterpas staat, kan worden gecontroleerd door het niveau van de ingebouwde waterpas te controleren dat zich op de metalen onderkant aan de achterkant van de haard bevindt (fig. 9).

3. Zodra het product op de juiste hoogte staat en waterpas staat, centreert u het product in de opening. Bij gebruik van het brandstofbed met blokken (dat breder is dan het product), kan het centreren worden gedaan door het brandstofbed op het product aan te brengen. Het brandstofbed centreert zichzelf in de opening en de geleiders centreren het onderliggende product (fig. 10).
4. Verwijder het brandstofbed als het product in zijn definitieve positie staat en schroef het product aan de ombouw vast met behulp van de vier bevestigingsgaten, zie fig. 11.

INBEDRIJFSTELLING - HET PRODUCT DE EERSTE KEER STARTEN

De ontvanger/bedraad op afstand

Verwijder het brandstofbed en steek de 3,5 mm-aansluiting van de Bluetooth-ontvanger in de aansluiting aan de achterkant van het apparaat (fig. 12). Het is belangrijk ervoor te zorgen dat de jack volledig in de aansluiting wordt gedrukt. Als de jack niet volledig juist wordt geplaatst, kan het product niet goed functioneren. De ontvanger heeft een kabellengte van 1,4 m, waardoor u hem overal in de buurt van het product kunt plaatsen. Als u de ontvanger liever verbergt, kan de ontvanger binnen de ombouw/achter de wand worden geplaatst. Zorg ervoor dat de ontvanger niet door metaal wordt omsloten, door beton of ander dicht materiaal, want dit heeft invloed op het signaal van de afstandsbediening.

Eerste opstart van het product

In bepaalde gevallen, bij lage waterdruk of als het product wordt gevoed door het pompaccessoire, is het mogelijk dat het product begint te vullen met water, maar dat de eerste vulling niet volledig is binnen de toegestane vulperiode. Wij raden aan dat elke opvangbak wordt voorgevuld met 600-700 ml water vóór het product voor de eerste keer wordt aangezet. Als het niet mogelijk is om deze hoeveelheid water te meten, kan de aanduiding van het waterniveau in het plastic van de opvangbak gebruikt worden als referentie. Vul de opvangbak met water tot de bovenkant van het water gelijk staat met de bovenkant van de wateraanduiding. Zie Fig. 13 voor details over de plaatsing van de wateraanduiding.

Na het voorvullen van de opvangbak(ken) kan het product worden aangezet en zou het moeten beginnen met bijvullen van de opvangbak(ken) met water. Gelieve te noteren dat als er geen water in de opvangbak stroomt, er een probleem kan zijn met de watertoevoer naar het product. Deze fout wordt door het product aangegeven door twee keer 30 seconden knipperen nadat het product voor het eerst werd aangezet. Controleer alle waterverbindingen en vergewis er u van dat er geen lekken zijn. Controleer ook of de klep voor het verhinderen van lekken niet is geactiveerd; zie de paragraaf 'Het Klepblok van de Lekpreventie Vervangen' verder onder 'Onderhoud'. Reset het product door de hoofdschakelaar uit te zetten en een rustperiode van 20 seconden in acht te nemen. Zet de hoofdschakelaar terug aan en het product zou opnieuw moeten werken.

Het brandstofbed met blokken installeren (indien meegeleverd)

Het product wordt geleverd met een 'metalen brandstofbed'. Als u ervoor hebt gekozen uw product met een brandstofbed met blokken te laten functioneren, verwijder dan het metalen brandstofbed en bewaar het voor toekomstig gebruik (fig. 14). Volg de onderstaande stappen om het brandstofbed met blokken te installeren.

1. Til het LED-brandstofbed met blokken voorzichtig uit de verpakking. OPGELET: Het brandstofbed weegt 5 kg. Zorg ervoor dat u alleen het brandstofbed optilt met de twee middelste blokken (fig. 15).
2. Plaats het brandstofbed bovenop het apparaat: er bevinden zich 4 plastic geleiders onder het brandstofbed om u te helpen met positioneren (fig. 10). Let op: het brandstofbed kan van voren naar achteren of van achter naar voren op het product worden geplaatst.
3. Zodra het brandstofbed op zijn plaats zit, verwijdert u het kleine losse blok (fig. 16). Dit kleine blok wordt met behulp van magneten vastgezet en kan gemakkelijk van het brandstofbed worden getild.
4. Zoek de DC-jack onder het kleine blok en verbind deze met de overeenkomstige DC-aansluiting op het product via het gat in het brandstofbed (fig. 17).
5. Elk brandstofbed met blokken wordt geleverd met een los blok zonder LED. Voor enkele CAS500-installaties kan deze bovenop het brandstofbed worden geplaatst of met de verpakking worden opgeslagen. Voor CAS1000 of installaties met meerdere producten kan het losse blok op de tussenverbinding van twee brandstofbedden worden geplaatst (fig. 18).

INSTALLATIE VAN MEERDERE PRODUCTEN (LINEAIRE OPBOUW)

Stroom- en wateraansluitingen

Zowel de CAS500- als de CAS1000-producten kunnen naast elkaar worden geïnstalleerd om het vlameffect te verlengen. Zorg er bij het leveren van stroom aan meerdere producten voor, dat het maximale vermogen van de gecombineerde producten de nominale capaciteit van de automatische zekering in het circuit niet overschrijdt. De watertoevoer naar meerdere producten moet worden gerealiseerd via een spruitstukconstructie en deze dient op de juiste wijze te worden afgestemd op het aantal producten dat wordt geïnstalleerd, zodat aan elke unit een consistent volume van water en druk wordt geleverd.

Installatie van meerdere producten

Volg de stappen 1-4 van 'Het product in de ombouw/behuizing installeren' om het eerste product te installeren. Het is belangrijk dat het eerste product zodanig wordt gericht dat de zijkant van het product met de sleuven vrij blijft en niet is aangesloten op het eerste uiteinde van de installatie (fig. 19).

1. Wanneer het eerste product is geïnstalleerd en stevig is bevestigd, bereidt u het tweede product voor door de verbindingsschroeven (fig. 20A) los te draaien en aan de andere kant van het metaal te schroeven (fig. 20B). Houd

er rekening mee dat deze schroeven niet volledig moeten worden vastgedraaid en dat er 5-10 mm schroefdraad uit de rand van het product moet komen.

2. Plaats het tweede product naast het eerste product en zorg ervoor dat de uitstekende schroeven van het tweede product in de gleuven van het eerste product passen. (Zie fig. 21.)
3. Zorg ervoor dat het tweede product op de juiste hoogte staat, gelijk aan het eerste product, en zorg ervoor dat dit voldoende waterpas is. Dit bereikt u door de stelvoetjes met een platte schroevendraaier aan te passen. (Zie fig. 8.) De waterpasniveaus van het product controleert u met behulp van de ingebouwde waterpas (fig. 9).
4. Draai de schroeven van het tweede product vast, zodat het stevig aansluit op het eerste product. Extra producten kunnen op het tweede product worden aangebracht door de stappen 1-4 hierboven te volgen.

Controle voor Meerdere Producten

Elk product wordt geleverd met zijn eigen verbindingkabel om een vaste verbinding te maken met meerdere producten. Volg de hiernavolgende instructies om verschillende producten met elkaar te verbinden.

1. Lokaliseer het 'master' product in de installatie. Dit zou het product links van de installatie moeten zijn.
2. Verbind de Bluetooth ontvanger met dit product (CAS500 - Fig. 22A, CAS1000 – Fig. 23A). Dit zal de enige Bluetooth ontvanger in de installatie zijn en zal de overige producten binnen de installatie controleren. In een installatie met zowel CAS500 als CAS1000 producten, moet een CAS500 ontvanger (Fig. 12) worden verbonden met het 'master' product.
3. In installaties waar een CAS500 het 'master' product is, verbind u de CAS500 verbindingkabel met de connector in het plastic bovendeksel (Fig. 22B). In installaties waar een CAS1000 het 'master' product is, verbindt u de CAS1000 verbindingkabel met de 3.5mm jack die u vindt in het plastic (Fig. 23B).
4. Haal de kabel door de opening in het metaal en in de behuizing van het volgende product in de installatie (Fig. 24).
5. Ingeval van een CAS500, verbindt u de kabel met de 3.5mm jack in het plastic (Fig. 25). Bij een CAS1000, plukt u de verbindingkabel in de 3.5mm jack die u vindt in het plastic aan de linkerkant van de module (Fig. 26).
6. Herhaal stappen 3-5 hierboven om de volgende producten van de installatie te verbinden.

Na het opzetten zal elk bevel dat wordt gezonden naar het eerste product automatisch worden doorgestuurd naar alle andere producten. De instelling van de vlamhoogte en van het geluidsniveau van het masterproduct is identiek voor alle volgende producten. Indien individuele vlamhoogte instelling is vereist, kan dit gebeuren met het controlepaneel voor vlamhoogte op het product zelf (Fig. 27).

De software van het product is bovendien zo ontworpen dat als verschillende producten worden verbonden met dezelfde hoofdschakelaar, deze producten manueel kunnen worden uitgezet en zo dat, als zij terug worden aangezet deze opnieuw zullen werken op dezelfde manier als vóór zij werden uitgezet.

Bediening van het product

Dit gedeelte omschrijft hoe u uw haard met de afstandsbediening of handmatig kunt bedienen.

HANDMATIGE BEDIENINGSELEMENTEN







De handbedieningselementen bevinden zich onder het brandstofbed. (Zie fig. 27).

CAS500

Hoofdschakelaar: regelt de stroomtoevoer naar het apparaat. (Fig. 27A.)

Opmerking: De schakelaar moet in de 'AAN' (I) positie staan, voordat de haard kan functioneren.

Knoppenpaneel: regelt de werking van het apparaat. (Fig. 27B.)







-  is de aan/stand-by-knop. Druk erop om het vlammeffect in of uit te schakelen. Het inschakelen wordt aangegeven met een enkele pieptoon en de LED-hoofdlichten worden geactiveerd. Zorg ervoor dat u niet rechtstreeks in de LED's kijkt, omdat deze zeer fel kunnen zijn. Hoewel de LED-hoofdlichten onmiddellijk werken, is nog een opwarmtijd van 45 seconden nodig, voordat het vlammeffect begint.
-  is de knop om te koppelen. Hiermee wordt uw afstandsbediening aan de ontvanger gekoppeld. Zie 'Bediening van de afstandsbediening' voor details.
-  is de testmodusknop. Deze wordt door de fabrikant en de servicemonteur gebruikt.
-  is de knop voor het verlagen van de vlam. Druk hierop om de hoogte/intensiteit van uw vlam te verminderen. U hoort een duidelijke pieptoon, wanneer u het minimumniveau bereikt.
-  is de knop voor het verhogen van de vlam. Druk hierop om de hoogte/intensiteit van uw vlam te verhogen. U hoort een geluidssignaal wanneer u het maximale niveau hebt bereikt.
-  is voor het verminderen van het knetterende geluid. Druk hierop om het volume van het knetterende geluid te verlagen. Het minimale volume hiervoor is uitgeschakeld. U hoort een duidelijke pieptoon, wanneer u het minimumniveau bereikt.
-  is voor het verhogen van het knetterende geluid. Druk hierop om het volume van het knetterende geluid te verhogen. U hoort een duidelijke pieptoon, wanneer u het maximumniveau bereikt.

CAS1000

Hoofdschakelaar: regelt de stroomtoevoer naar het apparaat. (Fig. 27A.)

Opmerking: Deze schakelaar moet in de "AAN" (I) positie staan om de haard te laten functioneren





Knoppenpaneel "C" regelt de werking van de linkerkant van het product, terwijl knoppenpaneel "D" de werking van de rechterkant van het product regelt. Let op: de vlamhoogte en het knetterende geluid kunnen onafhankelijk van elkaar, aan elke afzonderlijke kant van het product, worden geregeld.

-  is de aan/stand-by-knop. Druk erop om het vlameffect in of uit te schakelen. Het inschakelen wordt aangegeven met een enkele pieptoon en de LED-hoofdlichten worden geactiveerd. Zorg ervoor dat u niet rechtstreeks in de LED's kijkt, omdat deze zeer fel kunnen zijn. Hoewel de LED-hoofdlichten onmiddellijk werken, is nog een opwarmtijd van 45 seconden nodig, voordat het vlameffect begint.
-  is de knop om te koppelen. Hiermee wordt uw afstandsbediening aan de ontvanger gekoppeld. Zie 'Bediening van de afstandsbediening' voor details.
-  is de testmodusknop. Deze wordt door de fabrikant en de servicemonteur gebruikt.
-  is de knop voor het verlagen van de vlam. Druk hierop om de hoogte/intensiteit van uw vlam te verminderen. U hoort een duidelijke pieptoon, wanneer u het minimumniveau bereikt.
-  is de knop voor het verhogen van de vlam. Druk hierop om de hoogte/intensiteit van uw vlam te verhogen. U hoort een geluidssignaal wanneer u het maximale niveau bereikt.
-  is voor het verminderen van het knetterende geluid. Druk hierop om het volume van het knetterende geluid te verlagen. Het minimale volume hiervoor is uitgeschakeld. U hoort een duidelijke pieptoon, wanneer u het minimumniveau bereikt.
-  is voor het verhogen van het knetterende geluid. Druk hierop om het volume van het knetterende geluid te verhogen. U hoort een duidelijke pieptoon, wanneer u het maximumniveau bereikt.





BEDIENING ONTVANGER

Het product kan ook worden bediend met behulp van de ontvanger die bij het product wordt geleverd. (Zie fig. 12.)

CAS500

-  is de aan/stand-by-knop. Druk erop om het vlameffect in of uit te schakelen.
-  wordt gebruikt om het knetterende geluid te dempen. Druk erop om het knetterende geluid in of uit te schakelen. Het volume kan worden aangepast via de handmatige bediening van het apparaat. Houd er rekening mee dat de instelling voor het dempen niet wordt opgeslagen na het opnieuw opstarten van het product. Het knetterende geluid kan volledig worden uitgeschakeld door de volumeknoppen op het knoppenpaneel te gebruiken om het volume naar de minimumstand te verlagen. Deze minimuminstelling wordt onthouden na het opnieuw opstarten van het product.
-  is de knop voor het verlagen van de vlam. Druk hierop om de hoogte/intensiteit van uw vlam te verminderen. U hoort een duidelijke pieptoon, wanneer u het minimumniveau bereikt.
-  is de knop voor het verhogen van de vlam. Druk hierop om de hoogte/intensiteit van uw vlam te verhogen. U hoort een geluidssignaal wanneer u het maximale niveau bereikt.

CAS1000

-  is de aan/stand-by-knop. Druk erop om het vlameffect in of uit te schakelen.
-  wordt gebruikt om het knetterende geluid te dempen. Druk erop om het knetterende geluid in of uit te schakelen. Het volume kan worden aangepast via de handmatige bediening van het apparaat. Houd er rekening mee dat de instelling voor het dempen niet wordt opgeslagen na het opnieuw opstarten van het product. Het knetterende geluid kan volledig worden uitgeschakeld door de volumeknoppen op het knoppenpaneel te gebruiken om het volume naar de minimumstand te verlagen. Deze minimuminstelling wordt onthouden na het opnieuw opstarten van het product.
-  is de knop voor het verlagen van de vlam. Druk op de knop Vlamvermindering op de tweede knoppenrij om de hoogte / intensiteit van de vlam aan de linkerkant van het product te verminderen. Druk op de knop Vlamvermindering om de hoogte/intensiteit van de vlam aan de rechterkant van het product te verminderen. U hoort een duidelijke pieptoon, wanneer u het minimumniveau bereikt.
-  is de knop voor het verhogen van de vlam. Druk op de knop Vlamverhoging op de tweede knoppenrij om de hoogte/intensiteit van de vlam aan de linkerkant van het product te verhogen. Druk op de knop Vlamverhoging om de hoogte/intensiteit van de vlam aan de rechterkant van het product te verhogen. U hoort een duidelijke pieptoon, wanneer u het maximumniveau bereikt.

AFSTANDSBEDIENING

1. Scherm
2. 'Menu' Toets
3. 'Terug' Toets
4. 'Vooruit' Toets
5. 'Pijlen' Toets
6. 'Enter' Toets

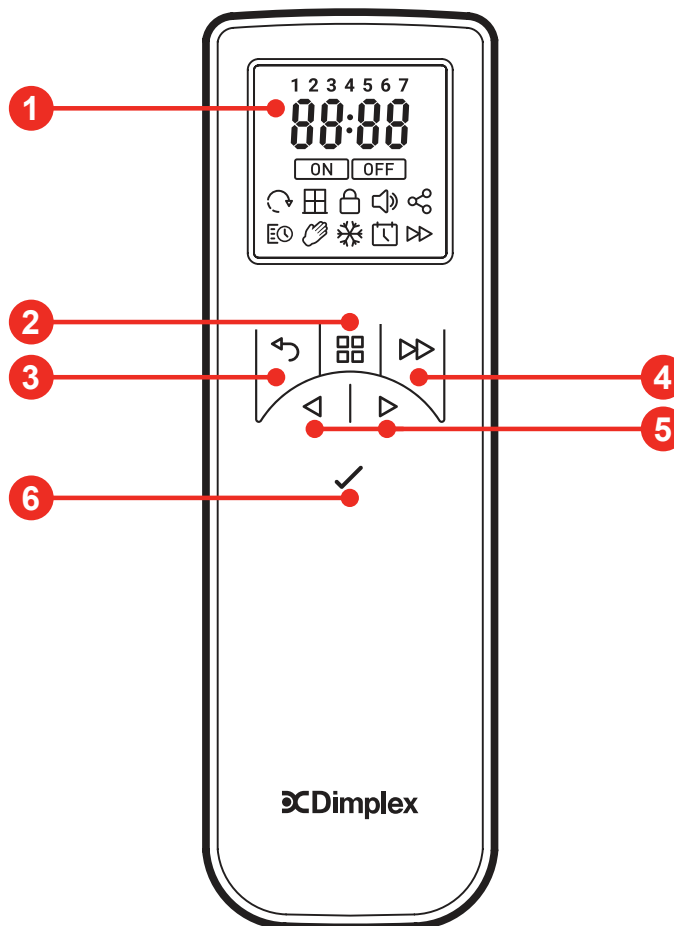

De afstandsbediening wordt geleverd met 2xAA batterijen. Verwijder het batterijdeksel aan de onderzijde van de afstandsbediening en plaats de batterijen erin, waarbij u rekening houdt met de juiste richting ervan. Plaats het batterijdeksel terug. Zodra de batterijen geplaatst zijn, verschijnt 'Pair' gedurende 30 seconden op het scherm van de afstandsbediening.

De afstandsbediening koppelen (Pairing)

Volg de volgende stappen om de afstandsbediening te koppelen met het product.

1. Verzekert u van dat de ontvanger is verbonden met het product door de 3.5mm plug volledig in de jack te duwen.
2. Zet de hoofdschakelaar van het product aan (Fig. 27A). Een geluidssignaal weerklinkt en het product zal zijn Bluetooth-signaal gedurende 30 seconden tonen.
3. Druk binnen deze 30 seconden 'Toets 6' – Enter op de afstandsbediening in en houd deze ingedrukt tot 'Pair' verschijnt op het scherm (Fig. A).
4. Houd de afstandsbediening dichtbij de Bluetooth ontvanger en de lichtjes van het product zullen beginnen knipperen en u hoort een geluidssignaal. Als dit niet gebeurt kan het zijn dat de periode van 30 seconden verlopen is. U kunt opnieuw beginnen door de Bluetooth pairing-toets op het controlebord in te drukken (Fig. 27) of door de hoofdschakelaar van het product uit te zetten (Fig. 27A), 15 seconden te wachten en dan terug aan te zetten.
5. Tijdens het knipperen en het geven van een geluidssignaal, drukt u 'Toets 6 - Enter' in om de afstandsbediening aan het product te koppelen. Eens gekoppeld, stopt het product met knipperen en biepen en verschijnt het instelscherm voor de tijd op de afstandsbediening (Fig. B). Volg de onderstaande stappen om de tijd en datum voor de afstandsbediening in te stellen. Dit is belangrijk voor het correct functioneren van de 7-dagen/24-uur timer.

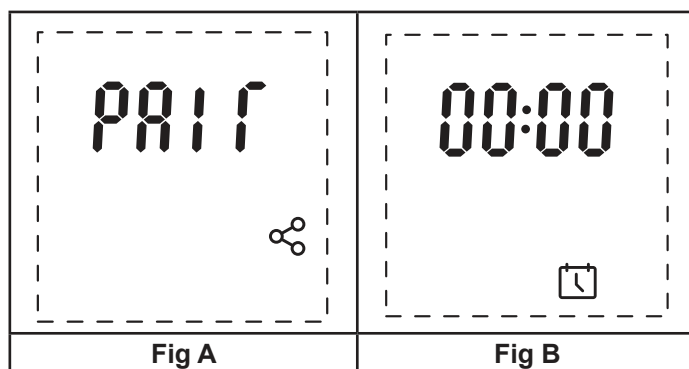

6. Datum en Tijd voor het eerste instellen

Bij het eerste instellen van de afstandsbediening verschijnt het instelscherm voor tijd en datum vóór u de afstandsbediening kunt beginnen gebruiken. Volg de stappen hierna om de tijd en de datum voor de afstandsbediening in te stellen. (Noteer dat de tijd op de afstandsbediening zal worden weergegeven in de 24-uur-instellingen en dat dit niet kan worden veranderd).

1. Druk 'Toets 6 - Enter' op de afstandsbediening en houd ingedrukt tot '00:00' verschijnt op het scherm (Fig. A).
2. De eerste '0' van de tijdsaanduiding knippert. Gebruik 'Toets 5 - Pijlen' en navigeer tot het correcte cijfer voor het eerste getal van de huidige tijd verschijnt. Als het correcte cijfer knippert op het scherm drukt u op 'Toets 6 - Enter'.
3. Zodra het eerste cijfer van de tijd is ingesteld, zal de tweede '0' van de tijd beginnen knipperen. Navigeer naar het correcte cijfer voor het tweede getal van de tijd. Als het correcte cijfer knippert op het scherm, drukt u op 'Toets 6 - Enter'.
4. (Noteer dat als u een fout cijfer selecteert voor een bepaald getal, u 'Toets 2 - Back = terug' kunt indrukken om terug te keren naar het vorige cijfer).
5. Herhaal dezelfde stappen voor het derde en vierde cijfer van de tijdsaanduiding.
6. Nadat de tijd is ingesteld, verschijnt het menu om de correcte datum in te stellen (Fig. B).
7. 'Day = dag' knippert op het scherm gedurende 2 seconden en dan verschijnt het standaard dagcijfer '01'. Volg dezelfde procedure als hiervoor beschreven, navigeer en selecteer het correcte cijfer voor het eerste getal van de dag in de kalendermaand (vb. '3' voor de 30e dag van de maand).
8. Herhaal dezelfde stappen voor het tweede dagcijfer (bv. '0' voor de 30e dag van de maand).
9. Zodra de dag is ingesteld, verschijnt het menu om de juiste maand in te stellen (Fig. C). '1 - 12' knippert op het scherm gedurende 2 seconden en dan verschijnt de standaard maandinstelling '01'. Gebruik hetzelfde proces als hierboven, navigeer en selecteer het eerste maandcijfer (vb. '0' voor januari tot september en '1' voor oktober tot december).
10. Zodra dag en maand zijn ingesteld, knippert 'Year = jaar' gedurende twee seconden en verschijnt het menu om het correcte jaar in te stellen (Fig. D).
11. Selecteer de juiste 4 cijfers van het jaar door gebruik te maken van de hierboven beschreven stappen.
12. Zodra het jaar is ingesteld, verschijnt het menu om te selecteren of uw regio al dan niet de Zomertijd hanteert.
13. 'DST = Daylight Saving Time = Zomertijd' verschijnt op het scherm met daaronder een knipperende 'No = Nee' (Fig. E). Gebruik 'Toets 5 - Pijlen' om te veranderen tussen 'No=Nee' en 'Yes = ja' en druk dan 'Toets 6 - Enter' om uw selectie te bevestigen.
14. Zodra datum en tijd zijn ingesteld, verschijnt het 'Fire' menu dat kan worden gebruikt om het product aan te zetten (Fig. F). Druk op 'Toets 6 - Enter' om het product aan te zetten.

Mocht u later toegang wensen tot het menu om datum en tijd in te stellen:

1. Verzekert u van dat het product is aangezet en werkt (dus niet in stand-by modus staat).
2. Druk op 'Toets 6 - Enter' van de afstandsbediening en houd ingedrukt tot het hoofdmenu 'Fire' verschijnt op het scherm (Fig. G).
3. De 'Off = uit' optie zal knipperen op het scherm. Gebruik 'Toets 5 - Up/Down (= op/nee) Pijlen' om te navigeren naar het Kalender-icoon.
4. Selecteer dit en volg stappen 2-14 hierboven om dag en tijd in te stellen.

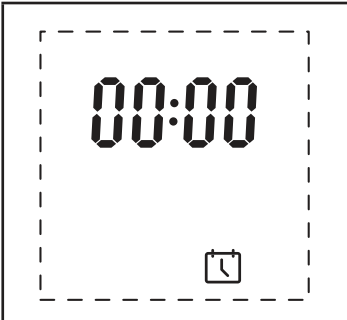
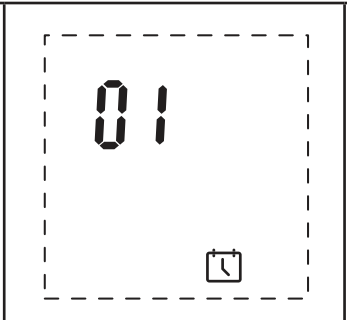
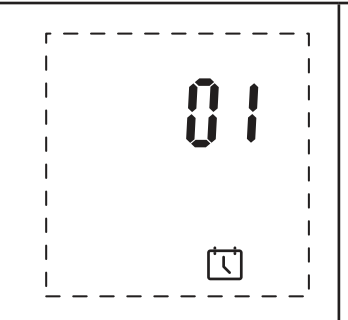
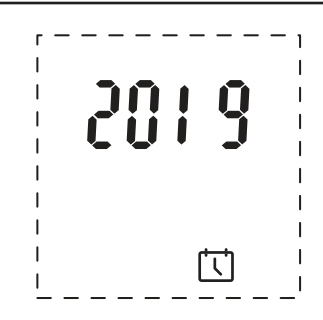
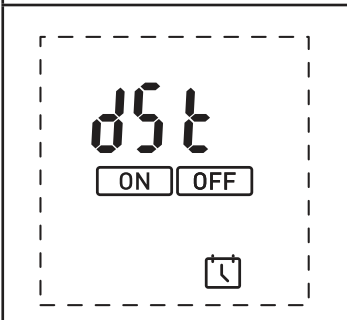
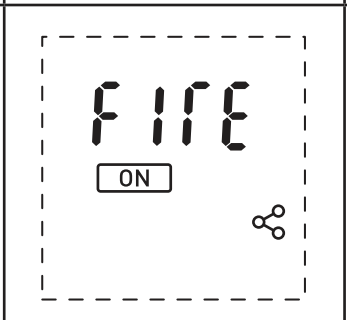
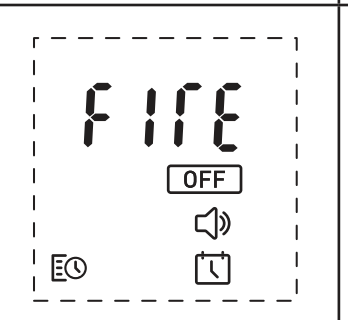
			
Fig A	Fig B	Fig C	Fig D
			
Fig E	Fig F	Fig G	

De Afstandsbediening gebruiken

Noteer dat om de levensduur van de batterijen te verlengen de afstandsbediening in slaapmodus gaat als er gedurende 15 seconden geen toets wordt ingedrukt. Om de afstandsbediening te 'wekken', drukt u 'Toets 6 - Enter' in en houdt u deze gedurende twee seconden ingedrukt.

- Het Product aan - en uitzetten (On/Off)

1. Als de hoofdschakelaar van het product is aangezet (Fig. 27A), gaat het product in stand-by modus.
2. Om het product aan te zetten met de afstandsbediening, wekt u de afstandsbediening en selecteert u het knipperende 'On = aan' icoon uit het schermmenu (Fig. A).
3. Als het product werkt, verschijnt de standaard instelling van het hoofdscherm (Fig. B).
4. Selecteer het knipperende Off = uit' icoon met 'Toets 6 - Enter' in het schermmenu om het product uit te zetten.

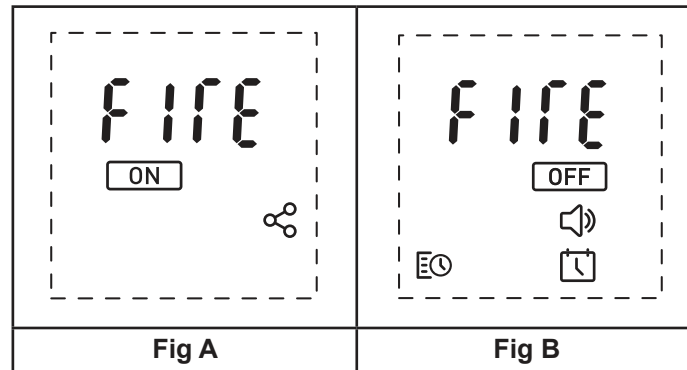

- De Vlamhoogte instellen

1. Druk op 'Toets 5 – Pijl Omhoog' op het hoofdscherm om te navigeren naar het 'Vlam' icoon bovenaan het scherm (Fig. A).
2. Als het 'Fire' icoon knippert, drukt u op 'Toets 6 - Enter' om het menu voor de vlamhoogte te zien (Fig. B).
3. De vlamhoogte kan worden ingesteld tussen F1-F6 door gebruik te maken van 'Toets 5 – Op/Neer Pijlen'.

Noteer dat eens de vlamhoogte is veranderd, dit commando automatisch naar het product zal worden gestuurd en u als bevestiging een geluidssignaal zult horen.

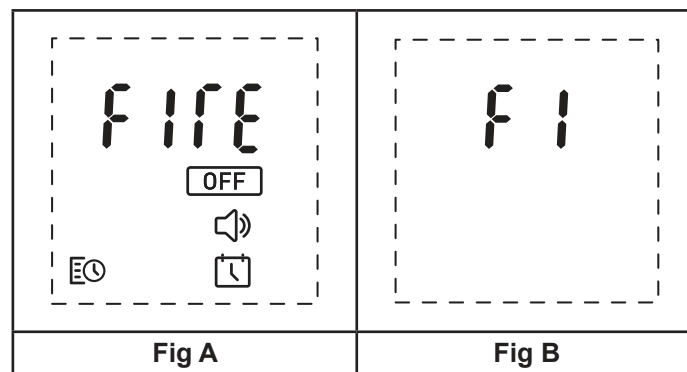

- Het Volumeniveau instellen

1. Druk op het hoofdscherm op 'Toets 5 – Pijl Omlaag' om naar beneden te navigeren, naar het Luidspreker icoon onderaan het scherm (Fig. A).
2. Als het Luidspreker icoon knippert, drukt u op 'Toets 6 - Enter' om het volume-menu te kunnen gebruiken (Fig. B).
3. Het volumeniveau kan worden aangepast van '01 - 06' met 'Toets 5 – Op/Neer Pijlen'.
4. Het geluid kan volledig worden afgezet door 'Toets 5 –Pijl Omlaag' in te drukken als het niveau op de '01 stand staat'. 'Off = uit' zal verschijnen op het scherm om te bevestigen dat het geluid is afgezet.

Noteer dat eens de volume-instelling is veranderd, dit commando automatisch naar het product zal worden gestuurd en u als bevestiging een geluidssignaal zult horen.

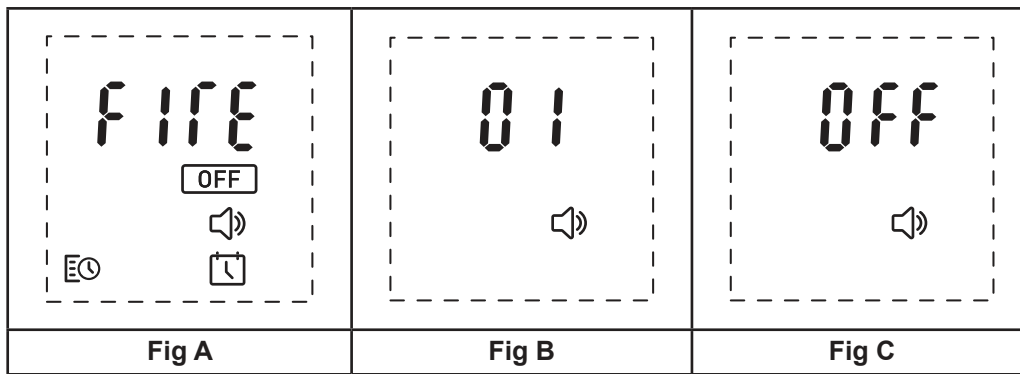



- De 7-dagen timer instellen

Dit product kan worden ingesteld om te worden aan/uitgezet voor vier verschillende tijdsperiodes tijdens de zeven dagen van de week.

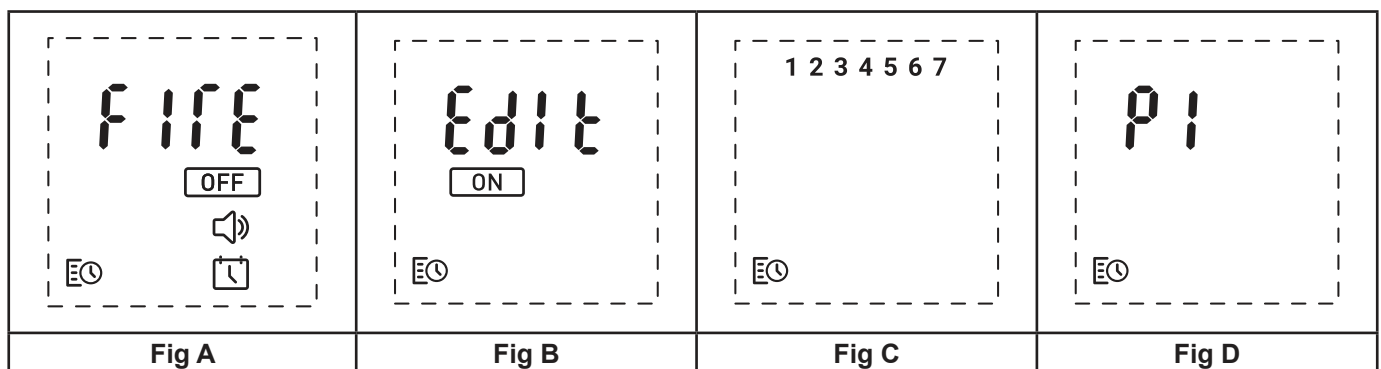
1. Op het hoofdscherm drukt u 'Toets 5 – Pijl Omhoog' twee keer in om te navigeren naar het Timer icoon links onderaan het scherm (Fig. A).
2. Als het Timer icoon knippert, drukt op 'Toets 6 - Enter' om het timer-menu te kunnen gebruiken.
3. Druk op 'Toets 5 – Pijl Omhoog' om naar het 'Edit' icoon te navigeren bovenaan het scherm (Fig. B).
4. De cijfers 1-7 verschijnen bovenaan het scherm die de dagen van de week voorstellen (1=maandag, 7=zondag) (Fig. C).
5. Gebruik 'Toets 5 – Op/Neer Pijlen' om naar de dag van de week te navigeren die u wilt instellen.
6. Als het cijfer bovenaan het scherm knippert, drukt u op 'Toets 6 - Enter' om deze dag in te stellen.
7. U krijgt nu de optie aangeboden om vier tijdsperiodes in te stellen binnen deze zelfde dag P1-P4, (Fig. D).
8. Gebruik 'Toets 5 – Op/Neer Pijlen' om naar de periode te navigeren die u wilt instellen en druk op 'Toets 6 - Enter' om deze periode te kiezen.
9. De eerste '0' van de 'On = aan' tijd voor de gekozen periode zal knipperen (Fig. E). Gebruik 'Toets 5 – Op/Neer Pijlen' om naar het juiste cijfer van het eerste getal van de 'On' tijd van de geselecteerde periode te navigeren. Als het correcte cijfer knippert op het scherm, drukt u op 'Toets 6 - Enter'.
10. Zodra het eerste cijfer van de tijd is ingesteld, zal de tweede '0' van de tijd beginnen knipperen. Navigeer naar het juiste cijfer voor het tweede getal van de 'On' tijd voor de geselecteerde tijdsperiode. Als het correcte cijfer knippert op het scherm, drukt u op 'Toets 6 - Enter'.
11. (Noteer dat als een fout cijfer is geselecteerd voor een bepaalde tijdsaanduiding, u op 'Toets 2 - Back' kunt drukken om terug te keren naar het vorige cijfer).
12. Volg dezelfde stappen voor het derde en vierde cijfer van de 'On' tijd voor de geselecteerde tijdsperiode.
13. Als de vier cijfers van de 'On' tijd voor de geselecteerde periode zijn ingesteld, krijgt u de optie aangeboden om de 'Off = uit' tijd te selecteren voor de geselecteerde tijdsperiode (Fig. F).
14. Herhaal stappen 9, 10 & 11 om de 'Off' tijd in te stellen voor de geselecteerde tijdsperiode.
15. Een geluidssignaal klinkt als de 'On' en 'Off' tijden in het geheugen van het product werden opgeslagen.
16. Herhaal stappen 7-13 om de 'On' en 'Off' tijden voor de overige periodes van die dag in te stellen. Als slechts één 'On/Off' tijdsperiode is vereist voor een bepaalde dag, stelt u deze enkele tijdsperiode in met de hiervoor beschreven stappen en laat u de andere tijden op '00:00' ingesteld staan voor zowel hun 'On' en hun 'Off' tijden. Dit zorgt ervoor dat het product enkel de enige tijdsperiode gebruikt die werd ingesteld.
17. De vier periodes die werden ingesteld voor een bepaalde dag kunnen worden gekopieerd naar andere dagen. Als de vier 'On/Off' tijdsperiodes werden ingesteld voor een bepaalde dag, wordt het dag-nummer getoond bovenaan het scherm van de afstandsbediening (Fig. G). Volg de stappen onder 'Copying On/Off Timers to Different Days' om de timers naar een andere dag te kopiëren.

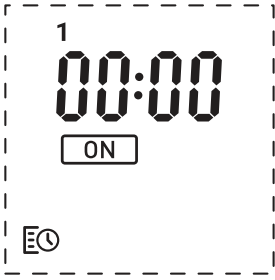
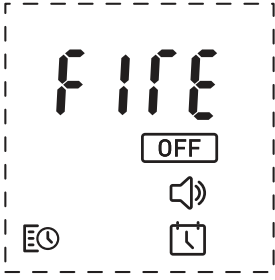

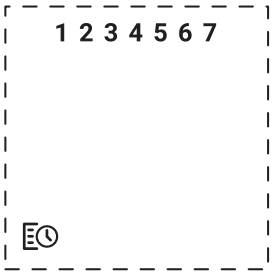
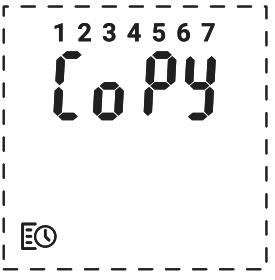
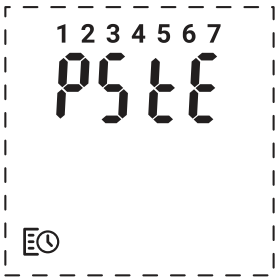

			
Fig E	Fig F		

- Kopiëren van Aan/Uit Timers naar Andere Dagen

De vier tijdsperiode die werden ingesteld voor een bepaalde dag kunnen worden gekopieerd naar de andere dagen.

1. Druk op het hoofdscherm 'Toets 5 – Pijl Omhoog' twee keer in om naar het Timer icoon te navigeren links onderaan het scherm (Fig. A).
2. Als het Timer icoon knippert, drukt u op 'Toets 6 - Enter' om het timer menu te kunnen gebruiken.
3. Druk op 'Toets 5 – Pijl Omhoog' om naar het 'Edit' icoon bovenop het scherm te navigeren (Fig. B).
4. U krijgt de cijfers 1-7 te zien bovenaan het scherm, deze stellen de dagen van de week voor (1=maandag, 7=zondag) (Fig. C).
5. Gebruik 'Toets 5 –Op/Neer Pijlen' om te navigeren naar de dag die u wilt kopiëren.
6. Als de juiste dag knippert, drukt u 'Toets 4 - Advance' in en houdt u deze gedurende 3 seconden ingedrukt. 'Copy' zal twee keer knipperen op het scherm, samen met de dag die werd geselecteerd (Fig. D).
7. Gebruik 'Toets 5 –Op/Neer Pijlen' om te navigeren naar de dag waarnaar u de vier tijdsperiodes wilt kopiëren.
8. Als de juiste dag knippert, drukt u op 'Toets 6 - Enter' en houdt u deze ingedrukt om de vier periodes naar die dag te kopiëren. 'Paste' zal twee keer knipperen op het scherm samen met de dag die werd geselecteerd (Fig. E).

			
Fig A	Fig B	Fig C	Fig D
			
Fig E			

- Het product gebruiken in Timer Mode

1. Zodra de tijdsperiodes zijn ingesteld, moet de timer worden geactiveerd. Dit kan gebeuren door te navigeren naar het Timer icoon beneden links op het scherm (Fig. A) door gebruik te maken van 'Toets 5 – Pijlen' en het knipperende 'Aan = On'-icoon in het timer-menu te selecteren (Fig. B) met 'Toets 6 - Enter'.
2. Als de huidige tijd correspondeert met een actieve tijdsperiode, wordt de huidige vlaminstelling (F1-F6) getoond, samen met een knipperend Uit = Off'-symbool. Gebruik 'Toets 5 – Pijlen' om de vlaminstelling te veranderen. Selecteer het knipperende 'Uit = Off' symbool met 'Toets 6 - Enter' om de timer uit te schakelen.
3. Als de huidige tijd correspondeert met een niet-actieve periode, wordt de huidige tijd getoond samen met een knipperend 'Uit =Off'-symbool (Fig. D). Het product zal inschakelen op de volgende vooraf geprogrammeerde 'Aan = On' tijdsperiode. Selecteer het knipperende 'Uit = Off'-symbool met 'Toets 6 - Enter' om de timer uit te schakelen.

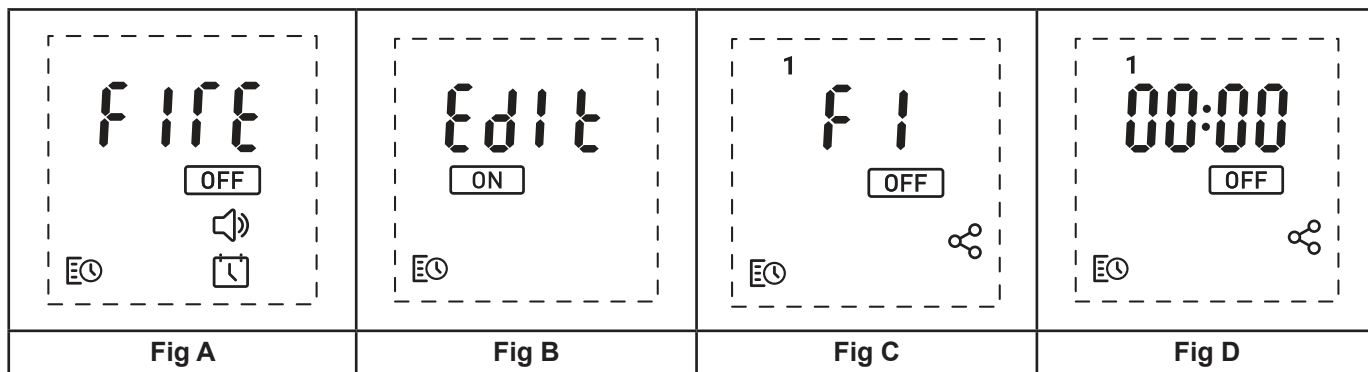



- Resetten Productfouten

De afstandsbediening kan worden gebruikt om bepaalde productfouten te resetten. Als het product werd gevoed door een watertank via een pomp, zal een laagwater fout of vul-tijd fout verschijnen als de tank droog raakt. Het product zal afslaan en lampjes zullen knipperen. De foutcode (Cd51 voor laag water, Cd56 voor vul-tijd) zal ook verschijnen op de afstandsbediening. Deze foutcodes kunnen worden gereset met de volgende stappen:

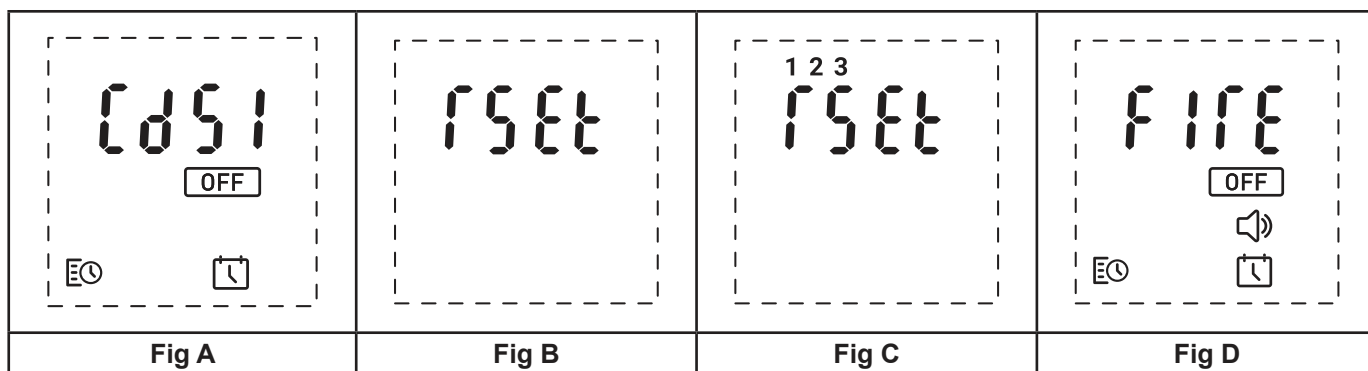
1. Activeer de afstandsbediening en navigeer naar de foutcode bovenaan het scherm met 'Toets 5 –Pijl Omhoog' (Fig. A).
2. Als de foutcode knippert, selecteert u de fout door 'Toets 6 - Enter' in te drukken.
3. Het reset-menu verschijnt (Fig. B). Druk 'Toets 6 - Enter' in gedurende drie seconden om de fout te resetten (Fig. C).
4. De fout zal worden gereset, het product zal opnieuw opstarten en de standaardinstelling verschijnt op het scherm van de afstandsbediening (Fig. D). Noteer dat de waterlek-fout (Cd57) en de overloop-fout (Cd58) niet kunnen worden gereset met de afstandsbediening. Gebruik de sectie 'Probleemoplossing' hierna voor meer details over deze fouten.



HET GEWENSTE VLAMEFFECT INSTELLEN

1. Schakel het apparaat in door de hoofdschakelaar in de aan-stand te zetten en op de  knop te drukken. Het vlameffect start na 45 seconden.
2. Druk op de  en  knoppen om de vlam op uw gewenste niveau in te stellen. Geef de vlamgenerator de tijd om te reageren op de wijzigingen die u aanbrengt.

Nadat u uw aanpassingen heeft gemaakt aan de vlamhoogte en het knetterende geluid, zal het apparaat deze instellingen onthouden, ook als u het apparaat met de aan/stand-by-knop of met de hoofdschakelaar uitschakelt. De volgende keer dat u het apparaat inschakelt, zal het normaal opstarten. Wacht 45 seconden, voordat het vlameffect begint en het apparaat keert vervolgens terug naar de aangepaste instellingen.

Mondstuk inzetstukken

Mondstuk inzetstukken zijn meegeleverd en op de mondstukopening gemonteerd. Deze inzetstukken worden gebruikt om het profiel van het vlameffect te wijzigen. Deze inzetstukken kunnen worden verwijderd als een ander vlamprofiel de voorkeur heeft. Naast deze inzetstukken, zijn er ook inzetstukken geleverd voor het blokkeren van de vlam in bepaalde gebieden. Om deze inzetstukken te plaatsen, verwijdert u de bestaande inzetstukken die zijn meegeleverd en op het product zijn aangebracht. Breek de inzetstukken voor het blokkeren op de gewenste lengte af. Klik de inzetstukken op de gewenste locatie in de mondstukopening. Zie fig. 28 voor meer informatie.

ALGEMENE TIPS

Gebruik in dit apparaat uitsluitend gefilterd/ontkalkt water.

Zorg er altijd voor dat het apparaat op een vlakke ondergrond staat.

Als u het apparaat langer dan 2 weken niet gebruikt, verwijder het water dan uit de opvangbak en uit het waterreservoir en maak de opvangbak droog.

Eenmaal geïnstalleerd, mag dit apparaat nooit worden verplaatst of op zijn rug worden gelegd, zonder het water uit de opvangbak te verwijderen.

Als het product wordt verplaatst zonder het eerst te laten leeglopen, kan de lekpreventieklep worden geactiveerd. Zie hieronder de paragraaf "De lekpreventieklep vervangen".

REINIGING

Waarschuwing - Zet altijd schakelaar "A" in de stand "UIT" (0) (fig. 27) en haal de stekker uit het stopcontact, voordat u het apparaat gaat schoonmaken.

We raden u aan om de volgende componenten eenmaal per 2 weken te reinigen, vooral in gebieden met hard water: opvangbak, mondstuk, tankdop en afdichting, luchtfilter.

Gebruik voor algemene reiniging een zachte, schone doek - gebruik nooit schurende schoonmaakmiddelen.

Voor het verwijderen van de opeenhoping van stof of pluis, kan af en toe de zachte opzetborstel van een stofzuiger worden gebruikt.

De opvangbak

1. Zet schakelaar "A" in de "UIT"- (0) stand (zie fig. 27).
2. Til het brandstofbed voorzichtig op en plaats het voorzichtig aan de kant.
3. Maak de "vuldop" los door hem met de klok mee te draaien, totdat hij uit de vergrendelde positie klikt (fig. 29). Til het op en draai de buis en aansluitingen, zodat de vuldop weg van de opvangbak wordt geplaatst.
4. Ontkoppel de elektrische verbindingen naar de omzetters, aan de rechterkant van de opvangbak. (Zie fig. 30.)
5. Er zijn twee oranje clips die het mondstuk op de opvangbak naar beneden houden; één aan de linkerkant en één aan de rechterkant van het mondstuk. Druk aan de linkerkant de clip met één hand in en til met de andere het mondstuk uit de clip. Herhaal dit voor de rechterkant (fig. 31). Het mondstuk kan nu worden opgetild en opzij worden geplaatst (fig. 32).
6. Til de opvangbak voorzichtig op (fig. 33) en zorg ervoor dat hij waterpas blijft, zodat u geen water morst. Plaats hem in de gootsteen.
7. Leeg de opvangbak voorzichtig in de gootsteen en let erop dat de omzetter door een borgclip op zijn plaats wordt gehouden.
8. Doe een kleine hoeveelheid afwasmiddel in de opvangbak en gebruik een zachte borstel om alle oppervlakken in de opvangbak en de omzetter voorzichtig schoon te maken, inclusief de kegel en de metalen schijven in het bovenste gegroefde oppervlak.
9. Reinig na het afwassen de opvangbak grondig met schoon water en zorg dat er geen afwasmiddelresten achter blijven.
10. Reinig het mondstuk met een zachte borstel en spoel het grondig met water uit.
11. Voer de hierboven beschreven stappen 1-6 in omgekeerde volgorde uit om het geheel weer in elkaar te zetten.

De omzetter

De omzetter is een verbruiksartikel en moet mogelijk in de loop van de tijd worden vervangen, afhankelijk van het gebruik. Vervangende omzetters kunt u bij uw leverancier kopen. De omzetter wordt met een plastic clip in de opvangbak gefixeerd. Als u uw omzetter moet vervangen:

1. Volg de stappen 1-5 in het gedeelte REINIGING - Opvangbak onder "Onderhoud" om toegang tot de omzetter te krijgen.
2. Druk de clip naar achteren en til de omzetter uit de houder omhoog.
3. Plaats de nieuwe omzetter in de opvangbak en zorg ervoor dat de kabel niet over de kegel gaat zitten.
4. Voer de bovenstaande stappen in omgekeerde volgorde uit om het mondstuk en de opvangbak weer in elkaar te zetten.

Het luchtfilter

1. Til het brandstofbed voorzichtig op en plaats het aan de kant.
2. Schuif het luchtfilter voorzichtig omhoog uit de plastic houder. (Fig. 34)
3. Spoel zachtjes met water in de gootsteen af en droog af met een handdoek.
4. Vervang het filter en zorg ervoor dat het grove zwarte filter naar buiten wijst.
5. Plaats het brandstofbed terug.

MATJE VAN DE LEKPREVENTIEKLEP VERVANGEN

Op het apparaat is als extra veiligheidsmaatregel een lekpreventieklep gemonteerd (fig. 35). In het onwaarschijnlijke geval dat er lekkage in het product optreedt, zal de klep voorkomen dat water het product instroomt. Wanneer de klep is geactiveerd, absorbeert het matje in de klep het water en zet uit, waardoor de klep wordt afgesloten. U kunt controleren of de klep is geactiveerd. Dan is het matje uitgezet en de arm van de klep bevindt zich in de bovenste positie (fig. 36a). Als de klep eenmaal is geactiveerd, moet het matje worden vervangen. We hebben een reservematje bij het product geleverd. Volg de onderstaande stappen om het matje te vervangen.

1. Om toegang te krijgen tot de klep, moeten eerst het mondstuk en de opvangbak worden verwijderd. Volg stappen 1-6 hierboven, onder 'De opvangbak', om de opvangbak en het mondstuk te verwijderen.
2. Controleer of de klep is geactiveerd door de positie van de klep-arm te controleren. Als het matje is uitgezet en de klep-arm zich in de bovenste positie bevindt (fig. 36a), is de klep geactiveerd.
3. Verwijder het oude geëxpandeerde matje en droog het gebied rond de klep. Vervang het matje door een nieuw matje, terwijl u ervoor zorgt dat dit nieuwe matje niet met water in contact komt.
4. Sluit de arm van de klep bovenop de nieuw gemonteerde klep. (Fig 37)
5. Zet de opvangbak en het mondstuk terug en controleer of het product werkt door het in te schakelen en door ervoor te zorgen dat er water in de opvangbak stroomt. Het product moet na het vervangen van de klep zorgvuldig op lekken worden geïnspecteerd.

Let op: het product mag niet worden gebruikt zonder dat de pad op de lekpreventieklep is gemonteerd. Als de lekkage er nog steeds is, nadat u de klep hebt vervangen, neemt u contact met uw dealer op of met een onderhoudstechnicus.

Aanvullende informatie

KLANTENSERVICE

Uw product heeft vanaf de datum van aankoop twee jaar garantie. Binnen deze periode hebben we de verplichting dit product gratis te repareren of om te wisselen (met uitzondering van lampen en afhankelijk van beschikbaarheid), op voorwaarde dat het product in overeenstemming met deze instructies is geïnstalleerd en wordt gebruikt. Uw rechten van deze garantie zijn een aanvulling op uw wettelijke rechten, die op hun beurt niet worden beïnvloed door deze garantie.

RECYCLEN



Voor elektrische producten verkocht binnen de Europese Gemeenschap - Aan het einde van de levensduur van elektrische producten mogen ze niet met het huishoudafval worden weggegooid. Recycle alstublieft als daar faciliteiten voor zijn. Raadpleeg uw plaatselijke autoriteit of winkelier voor de recyclerichtlijnen in uw land.

PATENT/PATENTAANVRAAG

Producten van het Optimyst-assortiment worden beschermd door een of meer van de volgende patenten en octrooiaanvragen:

Groot-Brittannië GB2460259B, GB2475794B, GB2418014, EP2029941, GB2436212, GB2402206B
Verenigde Staten US8413358, US8136276, US7967690, US8574086
Rusland RU2434181
Europa EP2029941, EP2315976, EP1787063 (A1), EP2388527, EP2029941,
China CN101883953A, CN102105746A, CN101057105 (A), CN101438104
Australië AU2009248743A1, AU2007224634
Canada CA2725214, CA2579444, CA2645939
Zuid-Afrika ZA2008/08702
Mexico MX2008011712
Zuid-Korea KR101364191
Japan JP5281417, JP5496291
Brazilië BRP10708894
India 4122/KOLNP/2008
Nieuw-Zeeland NZ571900

Probleemoplossing

Het product werd ontworpen om bepaalde fouten aan te duiden door het knipperen van de LED-lampjes op het controlebord. De lampjes zullen een aantal keer knipperen overeenkomstig de fout die zich voordoet. De foutcode die verwijst naar de fout zal ook verschijnen op het scherm van de afstandsbediening. Onderstaande tabel geeft de verklaring voor de fouten.

Symptoom	Foutcode	Oorzaak	Corrigerende actie
Product werkt niet. LED's knipperen continu tweemaal aan één zijde	Cd51	Lage waterstand aan de kant die knippert	<p>Als dit gebeurt tijdens het eerste vullen van het product, ga dan naar de 'Eerste Product Start Up' sectie hierboven.</p> <p>Als het product wordt gevoed door een watertank via een pomp, vult u de watertank bij en reset u het product door het uit te zetten 'Schakelaar A' (Fig. 27) gedurende 20 seconden en het dan terug aan te zetten. U kunt ook resetten met de afstandsbediening door de stappen te gebruiken die u vindt in 'De Afstandsbediening gebruiken'.</p> <p>Controleer of de Klep van de Lekpreventie is geactiveerd. Vervang het klepblok indien nodig (Fig. 37).</p>
Product werkt niet. LED's knipperen continu vier keer	Cd56	De vultijd van minimum naar maximum niveau is overschreden	<p>Als dit gebeurt tijdens het eerste vullen van het product, ga dan naar de 'Eerste Product Start Up' sectie hierboven.</p> <p>Als het product wordt gevoed door een watertank via een pomp, vult u de watertank bij en reset u het product door het uit te zetten 'Schakelaar A' (Fig. 27) gedurende 20 seconden en het dan terug aan te zetten. U kunt ook resetten met de afstandsbediening door de stappen te gebruiken die u vindt in 'De Afstandsbediening gebruiken'.</p> <p>Als het product wordt gevoed vanaf de waterleiding, controleert u of er voldoende druk is om het product te voeden.</p>
Product wil niet werken. LEDs knipperen voortdurend drie keer	Cd57	<p>Tijd van max tot min niveaus is te kort.</p> <p>Tegenstrijdige waterniveau-lezingen (min en max niveaus worden terzelfdertijd gelezen).</p>	<p>Verzekert u er van dat er geen lekken zijn in de vergaarbak.</p> <p>Verzekert u er van dat de vlotters binnen in de vergaarbak vrij bewegen.</p> <p>Verzekert u er van dat het product waterpas staat.</p>
Product werkt niet. LED's knipperen continu aan één zijde een keer per 8 seconde	Cd58	Overloop gedetecteerd aan de zijde die knippert	Schakel het product uit en draai de watertoevoer dicht. Neem voor assistentie contact op met uw dealer.

Weinig of geen dampvorming	---	<p>Omzetter werkt niet correct</p> <p>Omzetter is vuil</p> <p>De omzetter is niet juist in de opvangbak geplaatst</p> <p>Ventilator zit vast of is geblokkeerd</p> <p>Mondstuk zit niet goed op de opvangbak</p> <p>Mondstuk wordt geblokkeerd</p>	<p>Controleer de werking van de omzetter</p> <p>Maak de opvangbak en de omzetter grondig schoon</p> <p>Schakel het product uit, neem het mondstuk uit de opvangbak en zorg ervoor dat de omzetter correct in de opvangbak is geplaatst</p> <p>Luchtfilter verwijderen en reinigen. Zorg ervoor dat het weer correct in het product wordt teruggeplaatst.</p> <p>Zorg ervoor dat het mondstuk juist op de opvangbak is gezet.</p> <p>Maak de opvangbak, de omzetter en het mondstuk grondig schoon.</p>
Het vlameffect geeft te veel rook.	---	Instelling vlameffect is te hoog	Verlaag het vlameffect. Geef het product de tijd om zich aan te passen aan de nieuwe instelling
Bluetooth-ontvanger werkt niet meer	---	Losse verbinding	Controleer de aansluiting van de jackplug (fig. 12)
Afstandsbediening werkt niet meer	---	<p>Probleem met het Bluetooth-bereik</p> <p>Aansluiting Bluetooth-ontvanger is los</p> <p>Batterijen van de afstandsbediening moeten worden vervangen</p>	<p>Controleer de positie van de Bluetooth-ontvanger. Zorg ervoor dat deze niet is omgeven door metaal of beton.</p> <p>Controleer de aansluiting van de jackplug (fig. 12)</p> <p>Vervang de batterijen door twee nieuwe AA-batterijen</p>

Introduction

Prière de lire attentivement ce mode d'emploi afin d'installer, d'utiliser et d'entretenir votre produit en toute sécurité.

Conseils de sécurité importants

Toujours observer les précautions de base lors de l'utilisation d'appareils électriques, afin de réduire le risque d'incendie, de chocs électriques et de blessures personnelles, notamment :
Si l'appareil est endommagé, contacter le fournisseur avant de l'installer et de le mettre en marche.

Ne pas utiliser l'appareil à l'extérieur.

Ne pas utiliser l'appareil à proximité immédiate d'une baignoire, douche ou piscine.

Ne pas placer l'appareil immédiatement en dessous d'une prise fixe ou d'un boîtier de raccordement.

Cet appareil peut être utilisé par des enfants âgés d'au moins 8 ans et des personnes ayant des incapacités physiques, sensorielles ou mentales ou manquant d'expérience et de connaissances, pourvu qu'ils bénéficient d'une surveillance ou d'instructions sur l'utilisation de l'appareil en toute sécurité et qu'ils comprennent les risques encourus. Les enfants ne doivent pas jouer avec l'appareil. Le nettoyage et l'entretien ne doivent pas être effectués par des enfants sans surveillance.

Les enfants âgés de moins de 3 ans doivent être tenus à distance de l'appareil, à moins qu'ils ne soient surveillés en permanence.

Les enfants âgés d'entre 3 ans et 8 ans peuvent uniquement allumer/éteindre l'appareil à condition qu'il ait été placé ou installé dans sa position d'utilisation normale prévue et qu'ils soient surveillés ou aient reçu des consignes sur la façon d'utiliser l'appareil en toute sécurité, et qu'ils comprennent les risques encourus. Les enfants âgés d'entre 3 et 8 ans ne doivent pas brancher, régler et nettoyer l'appareil ou effectuer son entretien.

ATTENTION :

Certaines pièces de cet appareil peuvent devenir très chaudes et causer des brûlures. Il convient d'être particulièrement vigilant lorsque des enfants et personnes vulnérables sont présentes.

Ne pas utiliser cet appareil en série avec une commande thermique, un contrôleur de programme, un minuteur ou tout autre dispositif qui allume le chauffage automatiquement, puisqu'il existe un risque d'incendie lorsque le radiateur est couvert ou déplacé accidentellement.

Veiller à ce que les meubles, rideaux ou autres matériaux combustibles soient placés à plus de 1 mètre de l'appareil.

En cas de panne, débrancher l'appareil.

Débrancher l'appareil lorsque celui-ci n'est pas utilisé pendant une période prolongée.

Bien que cet appareil respecte les normes de sécurité, nous ne recommandons pas son utilisation sur de la moquette très épaisse ou sur des tapis à poils longs.

L'appareil doit être placé de manière à ce que la prise soit accessible.

Si le cordon d'alimentation est endommagé, il doit être remplacé par le fabricant ou l'agent de service, ou par une personne pareillement qualifiée afin d'éviter tout danger.

Tenir le cordon d'alimentation éloigné de la façade de l'appareil.

AVERTISSEMENT : Afin d'éviter toute surchauffe, ne pas couvrir l'appareil. Ne pas placer d'équipement ou de vêtements sur l'appareil ni obstruer la circulation d'air autour de celui-ci.



L'appareil porte un symbole d'avertissement NE PAS COUVRIR.

Cet appareil n'est pas équipé d'un dispositif pour contrôler la température ambiante. Ne pas utiliser cet appareil dans des pièces exigües lorsque des personnes s'y trouvant ne sont pas en mesure de quitter la pièce sans aide, à moins qu'une supervision constante soit assurée.

Informations générales

Utiliser uniquement de l'eau filtrée/décalcifiée dans cet appareil.

Déballer l'appareil avec précaution et conserver l'emballage pour une utilisation ultérieure éventuelle, que ce soit pour un déménagement ou un retour du produit au fournisseur.

Toujours veiller à ce que l'appareil repose sur un sol plat, de niveau.

L'appareil est à effet de flamme uniquement.

L'appareil est conçu pour être intégré à un cadre ou encastré dans un mur.

Remarque : Dans un environnement où le bruit de fond est très faible, il est possible d'entendre un son lié au fonctionnement de l'effet de flamme. Ce son est normal et ne doit pas être une source d'inquiétude.

Une fois installé, l'appareil ne doit ni être déplacé ni posé sur le dos sans avoir préalablement vidé l'eau du bac et du réservoir. Déplacer le produit sans le vider peut déclencher la valve anti-fuites. Voir le paragraphe « Changer la valve anti-fuites » ci-dessous dans la section Entretien pour plus d'informations.

Le réservoir d'eau, le bac, le couvercle du bac, le bouchon du réservoir et les filtres à air doivent être nettoyés toutes les deux semaines, en particulier dans les zones où l'eau est dure.

Si l'appareil ne sera pas utilisé pendant plus de 2 semaines, vider l'eau du bac et du réservoir d'eau puis sécher le bac.

Le bac et le réservoir d'eau de ce produit sont traités avec un produit biocide : l'argent biocide. Ce produit est conforme à la toute dernière norme ISO pertinente.

Étant donné que ce produit contient et utilise de l'eau, il est nécessaire de respecter les conditions de nettoyage comme l'indiquent les instructions, et cela afin de minimiser les risques liés à la prolifération bactérienne. Si cet appareil est raccordé à une source d'eau, il est en outre recommandé de l'inclure dans toute évaluation de Legionella. Veuillez vous reporter à la section Maintenance du manuel d'instructions suivant pour de plus amples informations sur les conditions de nettoyage de votre produit.

Ne pas boire l'eau du bac ou du réservoir.

Cet appareil est destiné à être raccordé en permanence au réseau d'eau courante, et non raccordé par un jeu de tuyaux.

Instructions d'installation

Cette section décrit comment installer et configurer votre foyer.

Avant de commencer :

S'assurer que tous les éléments d'emballage sont retirés (lire toute étiquette d'avertissement avec soin) et conserver tout l'emballage pour une éventuelle utilisation future.

Avant de brancher l'appareil, vérifier que la tension d'alimentation est la même que celle indiquée sur celui-ci.

BRANCHEMENTS REQUIS AVANT L'INSTALLATION

Branchement électrique

Veiller à ce qu'une prise 230V / 16A se trouve à moins de 1m du produit.

Raccordement au réseau d'eau

Veiller à ce qu'un raccordement au réseau d'eau se trouve à moins de 1m du produit. Le raccord au réseau doit être l'un des modèles suivants :

Un raccord BSP mâle ¾ pouce (identique à l'arrivée d'eau standard d'un lave-linge)

Un raccord BSP ½ pouce mâle (Fig 5.1)

Les raccords au réseau d'eau et au réseau électrique doivent tous deux être accessibles pendant l'installation du produit pour faciliter le raccordement.

ASSEMBLAGE DU CADRE/DE L'ENCEINTE

Ce produit peut être encastré dans un mur, un cadre ou une structure. Noter les dimensions du produit (Fig.1) et préparer le mur, le cadre ou la structure en conséquence. Un espace suffisant doit être ménagé pour installer facilement le produit.

Vous devez laisser un minimum de 400 mm entre la base du réservoir de carburant et toute étagère/enceinte se trouvant au-dessus du produit (Fig. 2). Cela laissera suffisamment d'espace au-dessus du produit pour permettre à l'effet de flamme de se former pleinement et de ne pas être obstrué.

Lors du choix d'un emplacement pour le produit, veiller à ce que l'unité ne soit pas exposée aux courants d'air, conduits d'aération, ventilateurs de plafond, etc. Comme pour une bougie, les grands mouvements d'air affecteront la capacité de l'unité à créer et maintenir l'effet de flamme. Si le lieu d'installation souhaité est exposé à un mouvement d'air significatif, par ex. des conduits d'aération, les différentes options d'installation illustrées sur la Fig 2 peuvent être utilisées.

AÉRATION

Ce produit nécessite une aération libre du dessous pour fonctionner correctement. Il y a des fentes sous le produit pour permettre à cet air de passer à travers le produit. La libre aération refroidit les composants électroniques et permet aux gouttelettes de se lever et de quitter le produit. Voir les Fig 3 & 4 pour des exemples de l'aération requise. Prière de noter la nécessité d'avoir une ouverture d'aération sur l'étagère où est posé le produit, pour que l'air puisse accéder au produit sans encombre (Fig 4).

CAS500 Zone d'aération libre : Minimum 210 cm²

CAS1000 Zone d'aération libre : Minimum 420 cm²

RACCORDEMENT AU RÉSEAU D'EAU

Il est recommandé de consulter un plombier qualifié pour garantir une installation sûre et sans risque.

Deux adaptateurs ont été fournis avec le produit pour raccorder le tuyau en PVC bleu ¼" du produit au réseau d'eau (Fig 5.1). L'adaptateur ½ pouce blanc ou l'adaptateur ¾ pouce gris peut être utilisé pour raccorder le produit au réseau. Pour référence, l'adaptateur ¾ pouce est le même raccord utilisé sur la plupart des lave-linge. Une fois le bon raccord au réseau d'eau installé, suivre les étapes ci-après pour raccorder votre produit au réseau.

1. Après avoir coupé l'arrivée d'eau, raccorder l'adaptateur correct à la conduite d'eau principale. (Fig 5.1)
2. Positionner le filtre à eau (Fig 5.5) dans un endroit adapté. Il devra être accessible pour les remplacements futurs. Les deux clips de fixation peuvent être utilisés pour fixer le filtre sur une surface solide, le cas échéant.
3. À l'aide d'un couteau affûté ou d'une lame, couper deux longueurs du tuyau en PVC bleu. Une longueur (Fig 5.2) doit être suffisamment longue pour aller de l'adaptateur de l'alimentation principale jusqu'au clapet à bille (Fig 5.3). La seconde longueur (Fig 5.4) doit être suffisamment longue pour aller du clapet à bille jusqu'à l'entrée du filtre. Lors de la découpe du tuyau, veiller à ce que l'extrémité soit coupée d'équerre pour éviter toute fuite.
4. Introduire le tuyau coupé dans les raccords, en veillant à ce que chacun soit enfoncé à fond. Environ 12 mm de l'extrémité du tuyau doivent être introduits dans chaque raccord. Lors de l'insertion du tuyau dans le filtre, prendre note du sens du débit sur le filtre et veiller à ce que le tuyau du réseau s'emboîte sur l'entrée du filtre.
5. En suivant les mêmes étapes que précédemment, couper une longueur de tuyau (Fig 5.6) de la sortie du filtre à eau jusqu'au clapet à bille qui a été fourni déjà raccordé au produit (Fig 5.7).
6. Avant de raccorder le tuyau au clapet à bille sur le produit, purger le tuyau nouvellement équipé en ouvrant le clapet et en laissant s'écouler l'eau. Ceci vise à empêcher des débris de l'installation de pénétrer dans le produit. Une fois la tuyauterie purgée, raccorder le tuyau au clapet à bille sur le produit.
7. Avant d'achever l'installation du produit, inspecter tous les raccords d'eau en ouvrant chaque clapet à tour de rôle et en veillant à ce qu'aucune fuite ne soit présente.

Raccordement au réseau d'eau – Informations supplémentaires

Pression de l'eau : la pression de l'eau sur l'appareil doit être entre 8 Bar (800 Kilopascals) et 0,5 Bar (50 Kilopascals). Si nécessaire, utiliser un régulateur de pression.

Si le produit est alimenté par un collecteur, une tête d'au moins 2 mètres doit être maintenue au-dessus du produit.

BRANCHEMENT ÉLECTRIQUE

Brancher le foyer sur une prise de 16 ampères / 230 volts. Veiller à avoir accès à la prise après installation pour permettre une déconnexion. Veiller à ce que le câble d'alimentation sorte derrière le foyer, à droite ou à gauche en fonction de l'emplacement de la prise électrique, et qu'il ne soit pas coincé sous le foyer, ce qui pourrait l'endommager. L'appareil peut être raccordé au câblage fixe du lieu via un boîtier de raccordement adapté placé près de l'appareil. Cette installation électrique doit être réalisée par un électricien compétent et doit être strictement conforme au règlement en vigueur de l'I.E.E (institution britannique des ingénieurs électriciens) sur l'installation électrique des bâtiments.

L'électricien peut retirer la prise fournie comme suit :

1. Ôter la couche de combustible et mettre l'interrupteur « A » sur la position arrêt (Fig 27).
2. S'assurer que l'appareil est débranché.
3. Enlever la trappe de visite en ôtant la vis de retenue (Fig 6).
4. Dévisser et retirer les fils de phase, neutre et terre (Fig 7A)
5. Dévisser le serre-câble (Fig 7B) et retirer le câble d'alimentation.
6. L'électricien peut ensuite connecter le fil de l'appareil au boîtier de raccordement (en suivant les étapes qui précèdent en sens inverse) en veillant à ce qu'il intègre un interrupteur bipolaire d'isolation doté d'une séparation de contact d'au moins 3 mm. Marron - Phase (L), Bleu - Neutre (N) et Vert/Jaune - Terre (E)

INSTALLATION DU PRODUIT DANS LE CADRE/L'ENCEINTE

Une fois votre enceinte assemblée selon les dimensions requises et la plomberie et les branchements électriques effectués, suivez les étapes ci-dessous pour installer votre produit.

1. Poser le produit sur la base construite, en veillant à ce que le câble et les tuyaux soient accessibles et ne soient pas coincés sous le produit.
2. Veiller à ce que le produit soit à la bonne hauteur pour l'installation, et soit bien droit. On peut s'en assurer en ajustant les pieds réglables à l'aide d'un tournevis à tête plate. (Fig 8) On peut s'assurer de la planéité du produit en consultant le niveau à bulle intégré situé sur la base métallique vers l'arrière du foyer (Fig 9).
3. Une fois le produit droit et à la bonne hauteur, centrer celui-ci dans l'ouverture. Si vous utilisez la couche de combustible à bûches à LED (qui est plus large que le produit), cela peut être fait en fixant la couche de combustible au produit. La couche de combustible se centrera dans l'ouverture, et ses guides centreront le produit dessous (Fig 10).
4. Une fois le produit dans sa position définitive, retirer la couche de combustible et visser le produit à l'enceinte à l'aide des quatre trous de fixation illustrés sur la Fig 11.

MISE EN SERVICE/PREMIÈRE MISE EN MARCHÉ DU PRODUIT

Connexion du récepteur/de la télécommande reliée

Insérer le connecteur 3,5 mm du récepteur Bluetooth dans la prise au dos de l'appareil (Fig. 12). Il est important que le connecteur soit enfoncé complètement dans la prise. Le produit ne fonctionnera pas correctement si la fiche n'est pas bien enfoncée. Le récepteur possède un câble de 1,4 m qui vous permet de le positionner n'importe où autour du produit. Si vous préférez le cacher, il peut être placé à l'intérieur de l'enceinte/du mur. Veiller à ne pas enfermer le récepteur dans du métal, du béton ou tout autre matériau dense, car cela affectera le signal de la télécommande.

Mise en service initiale du produit

Dans certains cas, lorsque la pression de l'eau est faible ou lorsque le produit est alimenté par la pompe, le produit peut commencer à se remplir d'eau mais ne peut pas terminer son premier remplissage dans les délais impartis. Il est recommandé d'amorcer chaque réceptacle à eau en le remplissant de 600-700 ml d'eau, avant de mettre le produit en marche pour la première fois. S'il est impossible de mesurer cette quantité d'eau, vous pouvez utiliser le guide se trouvant sur la coque du réceptacle à titre de référence. Remplissez le réceptacle d'eau jusqu'à ce que le niveau d'eau soit au même niveau que la partie supérieure du guide. Voir Fig. 13 pour de plus amples informations sur l'emplacement du guide pour l'eau.

Après avoir amorcé le / les réceptacle (s) d'eau, le produit peut être mis en marche et il devrait commencer à remplir le (s) réceptacle (s) d'eau. Veuillez noter que si l'eau ne pénètre pas dans le réceptacle, il peut y avoir un problème au niveau de l'arrivée d'eau du produit. Ce problème sera représenté par un clignotement de deux fois 30 secondes sur le produit, après avoir allumé pour la première fois le produit. Vérifiez tous les raccordements d'eau et assurez-vous qu'il n'y ait pas de fuite. Vérifiez également que le robinet anti-fuite n'ait pas été ouvert ; voir le paragraphe « Remplacement du coussinet du robinet de prévention des fuites » ci-dessous, à la rubrique « Maintenance » Réarmez le produit en éteignant l'interrupteur et en le laissant reposer pendant 20 secondes. Rallumez l'interrupteur et le produit devrait se remettre à fonctionner.

Installation de la couche de combustible à bûches (si fournie)

Les produits sont fournis avec une « couche métallique de combustible » installée. Si vous avez choisi d'utiliser votre produit avec une couche de combustible à bûches, retirer cette couche de combustible et la conserver pour un usage ultérieur (Fig. 14). Suivre les étapes ci-dessous pour installer la couche de combustible à bûches.

1. Sortir délicatement la couche de combustible à bûches à LED de son emballage. ATTENTION : La couche de combustible pèse 5 kg. Veiller à ne saisir la couche de combustible que par les deux bûches centrales (Fig. 15).
2. Placer la couche de combustible sur le dessus de l'appareil. Il y a 4 guides en plastique sous la couche de combustible pour aider à la placer (Fig.10). Noter que la couche de combustible peut être placée dans les deux sens.
3. Une fois la couche de combustible en place, retirer la petite bûche détachable (Fig 16). Cette petite bûche est aimantée et devrait se détacher facilement.
4. Repérer la prise CC sous la petite bûche et la brancher sur la prise CC correspondante sur le produit à travers l'orifice dans la couche de combustible (Fig.17).
5. Chaque couche de combustible à bûches est dotée d'une bûche sans LED détachable. Pour les installations CAS500 simples, elle peut être placée sur le dessus de la couche de combustible ou rangée dans l'emballage. Pour les installations CAS1000 ou à produit multiple, la bûche détachable peut être placée sur le joint central entre les deux couches de combustible (Fig 18).

INSTALLATION MULTIPLE (EN CHAÎNE)

Raccordements aux réseaux d'eau et d'électricité

Les produits CAS500 et CAS1000 peuvent être installés côte à côte pour allonger l'effet de flamme. Lors du raccordement électrique de multiples produits, veiller à ce que la puissance maximum des produits combinés n'excède pas la puissance nominale du disjoncteur du circuit. L'approvisionnement en eau de multiples produits doit être organisé dans une configuration de type collecteur et être proportionnel au nombre d'unités installées, pour que chaque unité reçoive

un volume et une pression d'eau uniformes.

Installation de multiples produits

Suivre les étapes 1-4 de la section « Installation du produit dans le cadre/l'enceinte » pour l'installation du premier produit. Il est important que le premier produit soit orienté de façon à ce que le côté avec les fentes soit laissé libre et ne soit pas connecté à la première extrémité de l'installation (Fig 19).

1. Une fois le premier produit installé et solidement fixé, préparer le second produit en dévissant les vis de liaison (Fig 20A) et en les vissant dans le côté opposé du métal (Fig 20B). Noter que ces vis ne doivent pas être serrées à fond, et que 5-10 mm de filetage doivent dépasser du bord du produit.
2. Installer le second produit à côté du premier produit, en veillant à ce que les vis saillantes du second produit s'emboîtent dans les fentes du premier produit. (Fig 21)
3. Veiller à ce que le second produit soit à la même hauteur que le premier, et soit bien droit. On peut s'en assurer en ajustant les pieds réglables à l'aide d'un tournevis à tête plate. (Fig 8) On peut vérifier la planéité du produit en consultant le niveau intégré (Fig 9)
4. Serrer les vis du second produit de façon à ce qu'il soit fermement collé au premier.

Des produits supplémentaires peuvent être installés dans le second produit en suivant les étapes 1-4 ci-avant.

Contrôle de plusieurs produits

Chaque produit a été livré accompagné de son propre fil de jonction, afin que plusieurs produits puissent être raccordés. Veuillez suivre les instructions ci-dessous pour relier plusieurs produits.

1. Déterminez le produit « principal » de l'installation. Ce produit doit se trouver du côté gauche de l'installation.
2. Branchez le récepteur Bluetooth à ce produit (CAS500 - Fig 22A, CAS1000 - Fig 23A). Ce sera le seul récepteur Bluetooth de l'installation, et il contrôlera le reste des produits faisant partie de toute l'installation. Dans le cas d'une installation de produits CAS500 et CAS1000, un récepteur CAS500 (Fig 12) doit être raccordé au produit « principal ».
3. Dans le cas d'installations où un CAS500 est le produit « principal », branchez le fil de jonction du CAS500 à la prise située sur le capot supérieur en plastique (Fig 22B). Dans le cas d'installations où un CAS1000 est le produit « principal », branchez le fil de jonction du CAS1000 à la prise jack de 3,5 mm logée dans le plastique (Fig. 23B).
4. Faites passer le fil dans le trou, via la pièce métallique et dans le logement du produit suivant, de l'installation générale (Fig 24).
5. Dans le cas d'un CAS500, branchez le fil de jonction dans la prise jack de 3,5 mm logée dans le plastique (Fig. 25). Dans le cas d'un CAS1000, branchez le fil de jonction dans la prise jack de 3,5 mm logée dans le plastique du module de gauche (Fig. 26).
6. Refaites les étapes 3 à 5 ci-dessus pour brancher les produits suivants de l'installation générale.

Une fois le tout établi, toute instruction envoyée au premier produit, sera envoyée à tous les produits lui faisant suite. Le contrôle de la hauteur de la flamme et le contrôle du niveau sonore du produit principal, agissent sur tous les produits suivants. Si vous devez contrôler individuellement la hauteur de la flamme, vous pouvez le faire en utilisant les boutons de réglage de la hauteur de la flamme se trouvant sur le produit (Fig 27).

De plus, le logiciel du produit a été conçu pour que lorsque plusieurs produits sont connectés à un interrupteur, ils peuvent être éteints manuellement, et lorsqu'ils sont rallumés, ils se remettent dans la même situation de service qu'avant leur extinction.

Fonctionnement du produit

Cette section décrit comment activer votre foyer en utilisant soit la télécommande, soit les commandes manuelles.

COMMANDES MANUELLES





Les commandes manuelles sont situées en dessous de la couche de combustible. (Fig 27)



CAS500

Interrupteur secteur - Commande l'alimentation électrique de l'appareil. (Fig 27A)

Remarque : Cet interrupteur doit être sur la position « MARCHE » (I) pour que l'appareil fonctionne

Panneau de boutons - Contrôle le fonctionnement de l'appareil. (Fig. 27B)

-  est le bouton de marche/veille. Appuyer dessus pour activer et désactiver l'effet de flamme. L'activation est signalée par un unique bip et l'allumage des LED principales. Veiller à ne pas regarder directement dans les LED en raison de leur forte brillance. Bien que les LED principales s'allument immédiatement, 45 secondes de montée en température sont requises avant que l'effet de flamme commence.
-  est le bouton d'appairement. Il appairera votre télécommande au récepteur. Voir « Fonctionnement de la télécommande » pour plus de détails.
-  est le bouton de mode test. Il est utilisé par le fabricant et le technicien de maintenance.
-  est le bouton de réduction de flamme. Appuyer dessus pour réduire la hauteur/l'intensité de votre flamme. Un bip retentira quand le niveau minimum est atteint.







-  est le bouton d'augmentation de la flamme. Appuyer dessus pour accroître la hauteur/l'intensité de votre flamme. Un bip retentit quand le niveau maximum est atteint.
-  est le bouton de réduction du son de crépitement. Appuyer dessus pour réduire le volume du crépitement. Le volume minimum est la coupure du son.
-  est le bouton d'augmentation du son de crépitement. Appuyer dessus pour augmenter le volume du crépitement.

CAS1000

Interrupteur secteur - Commande l'alimentation électrique de l'appareil. (Fig 27A)

Remarque : Cet interrupteur doit être en position de marche (I) pour que l'appareil fonctionne.





Le panneau de boutons « C » contrôle le fonctionnement du côté gauche du produit, tandis que le panneau de boutons « D » contrôle le fonctionnement du côté droit du produit. Noter que la hauteur de flamme et le bruit de crépitement peuvent être contrôlés indépendamment sur chaque côté du produit.

-  est le bouton de marche/veille. Appuyer dessus pour activer et désactiver l'effet de flamme. L'activation est signalée par un unique bip et l'allumage des LED principales. Veiller à ne pas regarder directement dans les LED en raison de leur forte brillance. Bien que les LED principales s'allument immédiatement, 45 secondes de montée en température sont requises avant que l'effet de flamme commence.
-  est le bouton d'appairement. Il appairera votre télécommande au récepteur. Voir « Fonctionnement de la télécommande » pour plus de détails.
-  est le bouton de mode test. Il est utilisé par le fabricant et le technicien de maintenance.
-  est le bouton de réduction de flamme. Appuyer dessus pour réduire la hauteur/l'intensité de votre flamme. Un bip retentira quand le niveau minimum est atteint.
-  est le bouton d'augmentation de la flamme. Appuyer dessus pour accroître la hauteur/l'intensité de votre flamme. Un bip retentit quand le niveau maximum est atteint.
-  est le bouton de réduction du son de crépitement. Appuyer dessus pour réduire le volume du crépitement. Le volume minimum est la coupure du son.
-  est le bouton d'augmentation du son de crépitement. Appuyer dessus pour augmenter le volume du crépitement.





COMMANDES DU RÉCEPTEUR

Le produit peut aussi être contrôlé à l'aide du récepteur fourni. (Fig 12)

CAS500

-  est le bouton de marche/veille. Appuyer dessus pour activer et désactiver l'effet de flamme.
-  sert à couper le son de crépitement. Appuyer dessus pour activer et désactiver le son de crépitement. Le volume peut être réglé sur les commandes manuelles de l'appareil. Noter que la coupure du son ne sera pas sauvegardée après un redémarrage du produit. Le bruit de crépitement peut être éteint complètement à l'aide des boutons de contrôle du volume du panneau de boutons en réduisant le volume au minimum. Ce réglage minimum sera mémorisé après un redémarrage du produit.
-  est le bouton de réduction de flamme. Appuyer dessus pour réduire la hauteur/l'intensité de votre flamme. Un bip retentira quand le niveau minimum est atteint.
-  est le bouton d'augmentation de la flamme. Appuyer dessus pour accroître la hauteur/l'intensité de votre flamme. Un bip retentit quand le niveau maximum est atteint.

CAS1000

-  est le bouton de marche/veille. Appuyer dessus pour activer et désactiver l'effet de flamme.
-  sert à couper le son de crépitement. Appuyer dessus pour activer et désactiver le son de crépitement. Le volume peut être réglé sur les commandes manuelles de l'appareil. Noter que la coupure du son ne sera pas sauvegardée après un redémarrage du produit. Le bruit de crépitement peut être éteint complètement à l'aide des boutons de contrôle du volume du panneau de boutons en réduisant le volume au minimum. Ce réglage minimum sera mémorisé après un redémarrage du produit.
-  est le bouton de réduction de flamme. Appuyer sur le bouton supérieur de réduction de la flamme pour réduire la hauteur/l'intensité de la flamme sur le côté gauche du produit. Appuyer sur le bouton inférieur de réduction de la flamme pour réduire la hauteur/l'intensité de la flamme sur le côté droit du produit. Un bip retentira quand le niveau minimum est atteint.
-  est le bouton d'augmentation de la flamme. Appuyer sur le bouton supérieur d'augmentation de la flamme pour augmenter la hauteur/l'intensité de la flamme sur le côté gauche du produit. Appuyer sur le bouton inférieur d'augmentation de la flamme pour augmenter la hauteur/l'intensité de la flamme sur le côté droit du produit. Un bip retentira quand le niveau maximum est atteint.

TÉLÉCOMMANDE

1. Écran d'affichage
2. Touche Menu
3. Touche Retour
4. Touche Avance
5. Touches de Flèches
6. Touche Validation

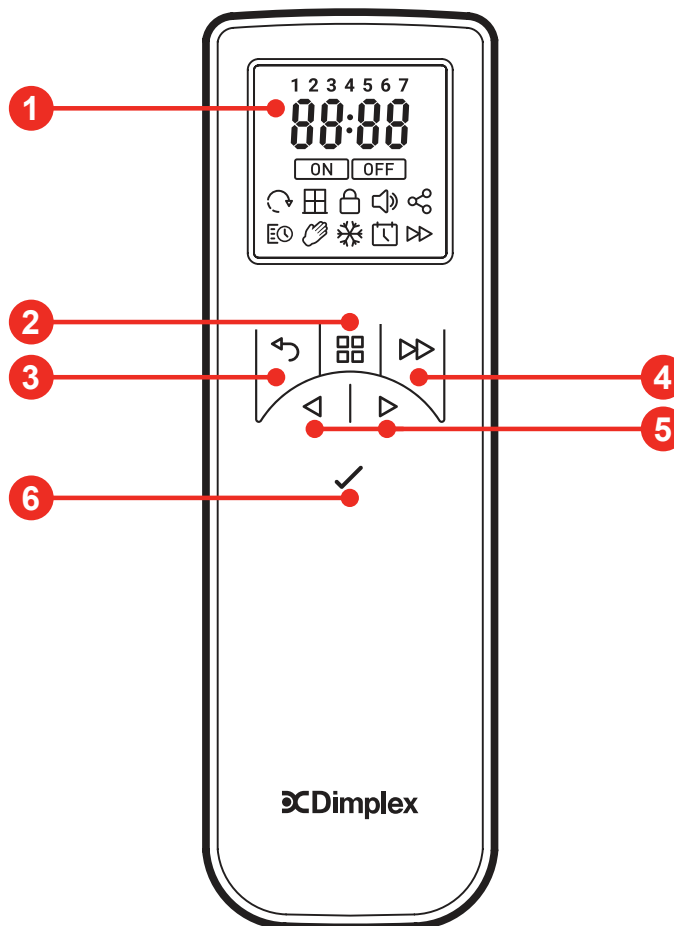

La télécommande est livrée accompagnée de 2 piles AA. Retirez le couvercle du compartiment des piles situé sous la télécommande, et mettez-le en place en installant les piles du bon côté (polarité à respecter). Remettez le couvercle du compartiment des piles. Une fois les piles installées, « Pair » apparaît sur l'écran de la télécommande pendant 30 secondes.

Appariement de la télécommande

Veillez suivre les étapes ci-dessous pour appairer la télécommande au produit.

1. Assurez-vous que le récepteur ait été branché au produit, en enfonçant complètement la fiche de 3,5 mm dans la prise.
2. Allumez l'interrupteur du produit (Fig 27A). Un bip sonore retentira et le produit avertira de son signal Bluetooth pendant 30 secondes.
3. Au cours de cette durée de 30 secondes, maintenez le bouton « Bouton 6 - Entrée » de la télécommande enfoncé, jusqu'à ce que « Pair » apparaisse sur l'écran (Fig A).
4. Amenez la télécommande près du récepteur Bluetooth, et le produit commencera à faire clignoter ses témoins et à émettre un bip sonore. Dans le cas contraire, il se peut que la période d'avertissement de 30 secondes se soit écoulée. Elle peut être reprise en appuyant sur le bouton d'appariement Bluetooth des boutons (Fig. 27) ou en éteignant l'interrupteur du produit (Fig 27A) pendant 15 secondes, puis en le rallumant.
5. Pendant que le produit clignote et émet un bip, appuyez sur le « Bouton 6 - Entrée » pour appairer la télécommande au produit. Une fois apparié, le produit cesse de clignoter et d'émettre un bip sonore, et l'écran de réglage de l'heure de la télécommande s'affichera (Fig. B). Veuillez suivre les étapes ci-dessous pour régler l'heure et la date de la télécommande. Ceci est important si la minuterie fonctionnant 24 heures 24 et 7 jours sur 7 doit fonctionner correctement.

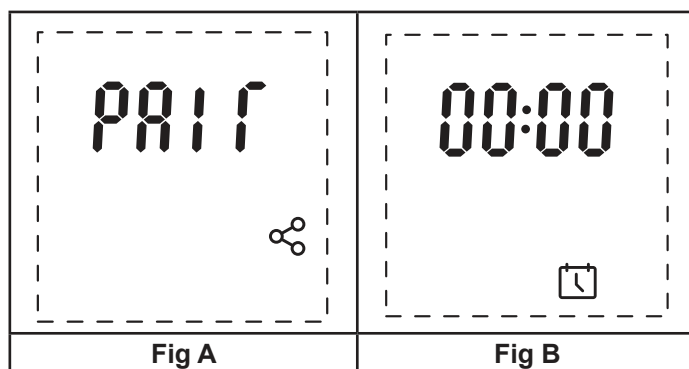





Réglage de la date et de l'heure pour la première fois

Lorsque vous réglez pour la première fois la télécommande, l'écran de réglage de l'heure et de la date s'affiche avant que vous puissiez commencer à utiliser la télécommande. Veuillez suivre les étapes ci-dessous pour régler l'heure et la date de la télécommande. (Remarque, l'heure de la télécommande sera représentée au format en 24 heures et ne peut pas être modifiée.)

1. Appuyez sur le bouton « Bouton 6 - Entrée » de la télécommande, jusqu'à ce que « 00:00 » apparaisse sur l'écran (Fig A).
2. Le premier « 0 » de l'heure clignotera. En utilisant le « Bouton 5 - Flèches », allez jusqu'au chiffre correspondant au premier chiffre de l'heure actuelle. Lorsque le chiffre correct clignote à l'écran, appuyez sur le « Bouton 6 - Entrée ».
3. Une fois que le premier chiffre de l'heure a été saisi, le deuxième « 0 » de l'heure commencera à clignoter. Allez jusqu'au second chiffre de l'heure actuelle. Lorsque le chiffre correct clignote à l'écran, appuyez sur le « Bouton 6 - Entrée ». (Remarque : si un chiffre incorrect est sélectionné, appuyez sur le bouton 2 - Back pour revenir au chiffre précédent).
4. Suivez les mêmes étapes pour les troisième et quatrième chiffres de l'heure.
5. Une fois l'heure réglée, le menu vous sera présenté pour régler la date (Fig. B).
6. « Day » clignotera à l'écran pendant deux secondes, puis le chiffre du jour par défaut, « 01 », vous sera présenté. Grâce à la même procédure que celle ci-dessus, sélectionnez le chiffre correspondant au premier chiffre du jour du mois (par exemple, 3 pour le 30e jour du mois).
7. Suivez les mêmes étapes pour le deuxième chiffre du numéro du jour du mois (par exemple, 0 pour le 30e jour du mois).
8. Une fois le jour réglé, le menu vous sera présenté pour régler le mois (Fig. B).
9. « 1-12 » clignotera à l'écran pendant deux secondes, puis le chiffre du mois par défaut, « 01 », vous sera présenté. En suivant la même procédure que ci-dessus, sélectionnez le chiffre correspondant au premier chiffre du numéro du mois en cours (par exemple, « 0 » pour les mois de janvier à septembre et « 1 » pour les mois d'octobre à décembre).
10. Une fois le jour et le mois réglés, « Year » clignote pendant deux secondes et le menu vous permet de régler l'année (Fig. D).
11. Sélectionnez les quatre chiffres de l'année en suivant les mêmes étapes que celles décrites ci-dessus.
12. Une fois l'année réglée, le menu vous permettra de choisir si votre région respecte l'heure d'hiver et d'été.
13. « DST » apparaît à l'écran accompagné du symbole « No » clignotant en dessous (Fig. E). En utilisant le « Bouton 5 - Flèches », passez de « Non » à « Oui » et appuyez sur le « Bouton 6 - Entrée » pour confirmer votre sélection.
14. Une fois la date et l'heure réglées, le menu « Fire » (Incendie) vous permettra d'allumer le produit (Fig F). Appuyez sur le bouton 6 - Entrée pour allumer le produit.

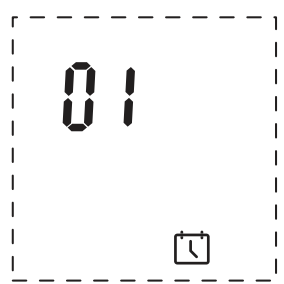
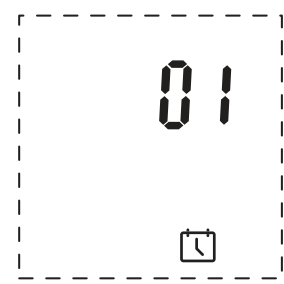
Si vous souhaitez accéder au menu de réglage de la date et de l'heure ultérieurement.

1. Assurez-vous que le produit soit allumé et fonctionne (c.-à-d. pas en mode veille).
2. Appuyez sur le bouton « Bouton 6 - Entrée » de la télécommande, jusqu'à ce que le menu « Fire » apparaisse sur l'écran (Fig A).
3. L'option « Off » clignotera à l'écran. À l'aide du « bouton 5 - Flèches vers le haut / bas », accédez à l'icône du calendrier.
4. Une fois sélectionné, suivez les étapes 2 à 14 ci-dessus pour régler le jour et l'heure.

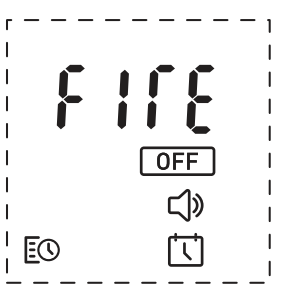
			
Fig A	Fig B	Fig C	Fig D
			
Fig E	Fig F	Fig G	

Utilisation de la télécommande

Veillez noter que pour prolonger la durée de la batterie, la télécommande passera en mode veille si aucune touche n'est enfoncée pendant 15 secondes. Pour « réveiller » la télécommande, maintenez enfoncé le bouton « Bouton 6 - Entrée » pendant deux secondes.

- Mise en marche / arrêt du produit

1. Lorsque l'interrupteur du produit (Fig 27A) est enfoncé, le produit est en mode veille.
2. Pour allumer le produit à l'aide de la télécommande, réveillez la télécommande et sélectionnez l'icône « On » clignotante sur le menu à l'écran (Fig A).
3. Lorsque le produit est en marche, l'écran d'accueil par défaut (Fig. B) s'affiche.
4. Sélectionnez l'icône « Off » clignotante à l'aide du « Bouton 6 - Entrée » sur le menu à l'écran pour éteindre le produit.

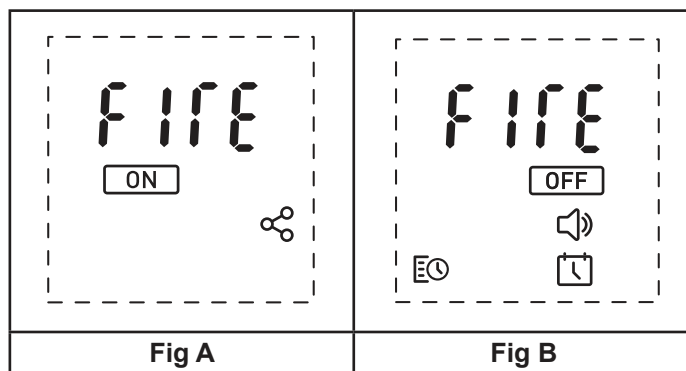

- Réglage de la hauteur de la flamme

1. Lorsque l'écran d'accueil est affiché, appuyez sur le « bouton 5 - Flèche vers le haut » pour accéder à l'icône « Fire » en haut de l'écran (Fig. C).
2. Lorsque l'icône « Fire » clignote, appuyez sur le « bouton 6 - Entrée » pour accéder au menu de réglage de la hauteur de la flamme (Fig. D).
3. La hauteur de la flamme peut être réglée de F1 à F6 à l'aide du « bouton 5 - Flèches vers le haut / bas ».

Remarque : une fois que le réglage de la hauteur de la flamme a été modifié, l'instruction est automatiquement envoyée au produit et un bip de confirmation est émis.

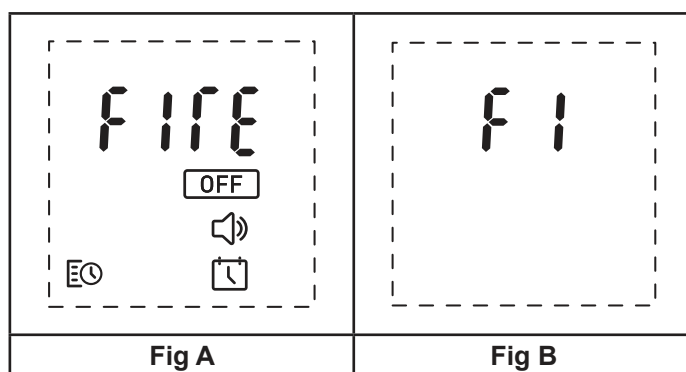

- Réglage du volume sonore

1. Lorsque l'écran d'accueil est affiché, appuyez sur le « bouton 5 - Flèche vers le bas » pour accéder à l'icône « Speaker » (haut-parleur) en bas de l'écran (Fig. A).
2. Lorsque l'icône « Speaker » clignote, appuyez sur le « bouton 6 - Entrée » pour accéder au menu de réglage du volume sonore (Fig. B).
3. Le volume sonore peut être réglé de 01 à 06 à l'aide du « bouton 5 - Flèches vers le haut / bas ».
4. Vous pouvez mettre le produit en sourdine en appuyant sur « Bouton 5 - Flèche vers le bas » lorsque le volume est réglé sur « 01 ». « Off » s'affiche à l'écran pour confirmer que le volume a été mis en sourdine.

Remarque : une fois que le volume a été modifié, l'instruction est automatiquement envoyée au produit et un bip de confirmation est émis.

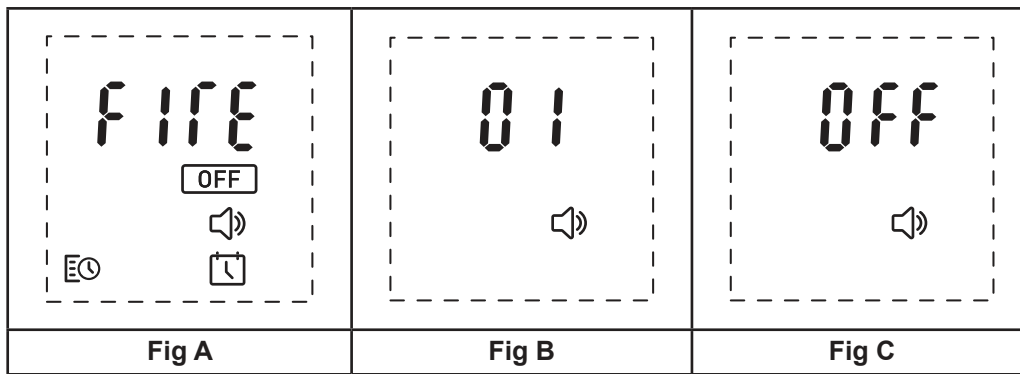



- Réglage de la minuterie sur 7 jours

Le produit peut être réglé pour être activé / désactivé en quatre plages horaires différentes, sept jours par semaine.

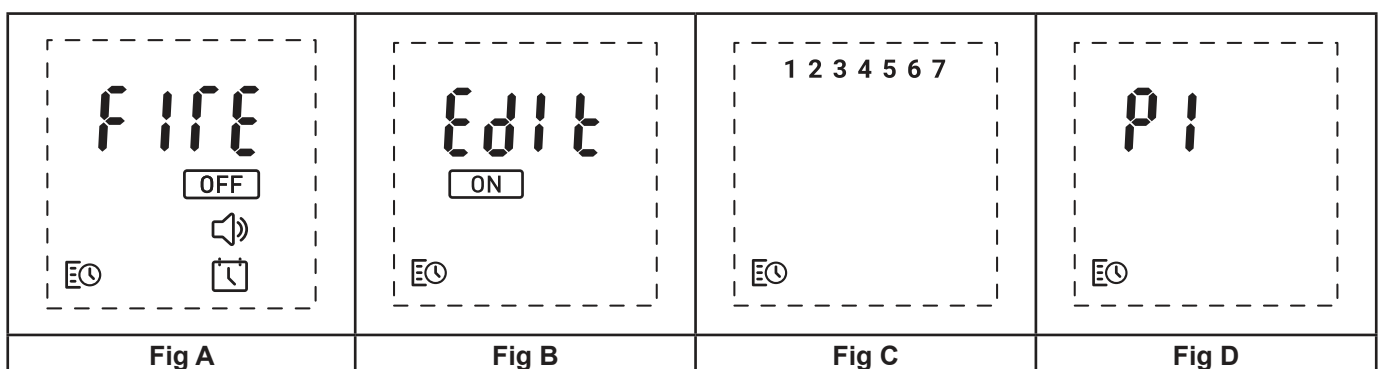
1. Lorsque l'écran d'accueil est affiché, appuyez sur le « bouton 5 - Flèche vers le haut » pour accéder à l'icône « Timer » (minuterie) en bas à gauche de l'écran (Fig. A).
2. Lorsque l'icône « Timer » clignote, appuyez sur le « bouton 6 - Entrée » pour accéder au menu de la minuterie.
3. Appuyez sur le « bouton 5 - Flèche vers le bas » pour accéder à l'icône « Edit » (modification) en haut de l'écran (Fig. B).
4. En haut de l'écran, les chiffres 1 à 7 vous seront présentés. Ils représentent les jours de la semaine (1 = lundi, 7 = dimanche) (figure C).
5. À l'aide du « bouton 5 - Flèches vers le haut / bas », allez jusqu'au jour de la semaine que vous souhaitez modifier.
6. Lorsque le numéro en haut de l'écran clignote, appuyez sur le « Bouton 6 - Entrée » pour modifier cette journée.
7. Vous aurez la possibilité de modifier quatre plages horaires au cours de cette journée P1-P4 (Fig. D).
8. À l'aide du « bouton 5 - Flèches vers le haut / bas », allez jusqu'à la plage à modifier et appuyez sur le « bouton 6 - Entrée » pour la sélectionner.
9. Le premier « 0 » de l'heure « On » (d'allumage) correspondant à la plage sélectionnée clignotera (Fig E). En utilisant le «Bouton 5 - Flèches vers le haut / bas », allez jusqu'au chiffre correspondant au premier chiffre de l'heure « On » correspondant à la plage horaire choisie. Lorsque le chiffre correct clignote à l'écran, appuyez sur le « Bouton 6 - Entrée ».
10. Une fois que le premier chiffre de l'heure a été saisi, le deuxième « 0 » de l'heure commencera à clignoter. Allez jusqu'au second chiffre de l'heure « On » correspondant à la plage horaire choisie. Lorsque le chiffre correct clignote à l'écran, appuyez sur le « Bouton 6 - Entrée ». (Remarque : si un chiffre incorrect est sélectionné, appuyez sur le bouton 2 - Back pour revenir au chiffre précédent).
11. Suivez les mêmes étapes pour les troisième et quatrième chiffres de l'heure « On » correspondant à la plage horaire choisie.
12. Lorsque les quatre chiffres de l'heure « On » de la période sélectionnée ont été réglés, vous aurez alors la possibilité de sélectionner l'heure « Off » (d'extinction) correspondant à la plage sélectionnée (Fig F).
13. Reprenez les étapes 9, 10 et 11 pour régler l'heure d'extinction (Off) correspondant à la plage horaire sélectionnée.
14. Un bip sonore retentit lorsque les heures de déclenchement et de coupure ont été saisies dans la mémoire du produit.
15. Reprenez les étapes 7 à 13 pour saisir les heures de déclenchement et de coupure correspondant aux plages horaires restantes de la journée. Si une seule période de déclenchement et de coupure est requise un jour donné, réglez la plage unique en suivant les étapes ci-dessus, et laissez les plages restantes sur « 00:00 » correspondant aux heures d'allumage et de coupure. . Cela garantira que le produit ne suive que la seule plage qui a été réglée.
16. Les quatre plages horaires réglées pour un jour particulier peuvent être copiées sur d'autres jours. Lorsque les quatre plages horaires de déclenchement et de coupure pour un jour particulier ont été réglées, le chiffre correspondant au jour vous est présenté en haut de l'écran distant (Fig G). Suivez les étapes ci-dessous dans « Copying On/Off Timers to Different Days » pour copier des horaires de minuterie sur un autre jour.

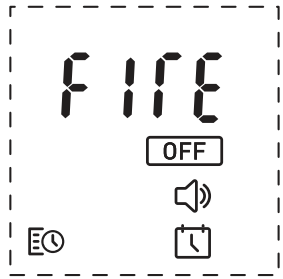

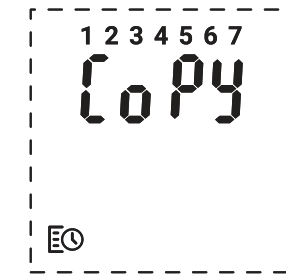
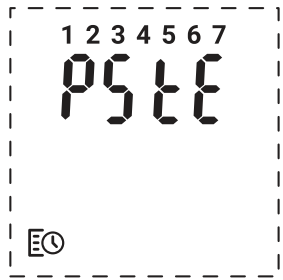

			
Fig E	Fig F		

- Copier des horaires de minuterie de déclenchement et de coupure sur différents jours

Les quatre plages horaires réglées pour un jour particulier peuvent être copiées sur d'autres jours.

1. Lorsque l'écran d'accueil est affiché, appuyez sur le « bouton 5 - Flèche vers le haut » pour accéder à l'icône « Timer » (minuterie) en bas à gauche de l'écran (Fig. A).
2. Lorsque l'icône « Timer » clignote, appuyez sur le « bouton 6 - Entrée » pour accéder au menu de la minuterie.
3. Appuyez sur le « bouton 5 - Flèche vers le bas » pour accéder à l'icône « Edit » (modification) en haut de l'écran (Fig. B).
4. En haut de l'écran, les chiffres 1 à 7 vous seront présentés. Ils représentent les jours de la semaine (1 = lundi, 7 = dimanche) (figure C).
5. À l'aide du « bouton 5 - Flèches vers le haut / bas », allez jusqu'au jour que vous souhaitez copier.
6. Lorsque le jour correct clignote, maintenez le bouton « Bouton 4 - Advance / avancé » enfoncé pendant 3 secondes. « Copy » clignotera deux fois sur l'écran et le jour sera sélectionné (Fig. D).
7. À l'aide du « bouton 5 - Flèches vers le haut / bas », allez jusqu'au jour sur lequel vous souhaitez copier les quatre plages horaires.
8. Lorsque le jour correct clignote, maintenez le bouton « Bouton 6 - Entrée » enfoncé pour coller les quatre plages de ce jour. « Paste » clignotera deux fois sur l'écran et le jour sélectionné (Fig. D).

			
Fig A	Fig B	Fig C	Fig D
			
Fig E			

- Utilisation du produit en mode Minuterie

1. Une fois les plages horaires définies, la minuterie doit être allumée. Vous pouvez vous en acquitter en accédant à l'icône Minuterie se trouvant en bas à gauche de l'écran (Fig A), en utilisant la « Touche 5 - Flèches » et en sélectionnant l'icône clignotant « On » sur le menu de la minuterie (Fig B) en utilisant la « Touche 6 - Validation ».
2. Si l'heure actuelle correspond à une période active, le réglage actuel de la flamme (F1-F6) sera affiché accompagné d'un symbole « Off » clignotant. Utilisez la « Touche 5 – Flèches » pour modifier le réglage de la flamme. Sélectionnez le symbole clignotant « Off » à l'aide de la « touche 6 - Validation » pour couper la minuterie.
3. Si l'heure actuelle correspond à une période inactive, l'heure actuelle s'affichera accompagné d'un symbole « Off »

clignotant (Figure D). Le foyer se mettra en marche à la prochaine période prédéfinie d'allumage. Sélectionnez le symbole clignotant « Off » à l'aide de la « touche 6 - Validation » pour couper la minuterie.

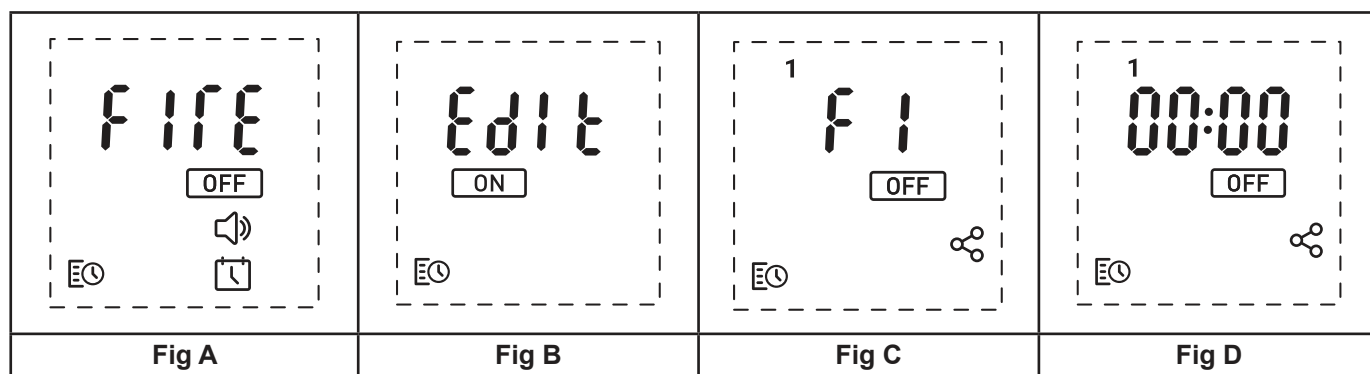

- Reprise après problème au niveau du produit



La télécommande peut être utilisée pour rallumer le produit après certains problèmes. Si le produit est alimenté par un réservoir d'eau via une pompe, un problème de manque d'eau ou de temps de remplissage sera visible lorsque le réservoir d'eau sera vide. Le produit s'éteindra et clignotera. Le code Cd51 pour trop peu d'eau, Cd56 pour le temps de remplissage, sera également affiché sur la télécommande. Ces codes peuvent être remis à zéro en suivant les étapes ci-dessous.

1. Allumez la télécommande et allez jusqu'au code de problème en haut de l'écran à l'aide du bouton « Bouton 5 - Flèche vers le haut » (Fig A).
2. Lorsque le code clignote, sélectionnez le problème en appuyant sur « Bouton 6 - Entrée ».
3. Le menu de reprise s'affichera ensuite (Fig. B). Appuyez et maintenez enfoncé le bouton 6 - Entrée pendant trois secondes pour rallumer le système après problème (Fig C).
4. Le problème sera mis à zéro, le produit se rallumera et l'écran d'accueil par défaut s'affichera sur la télécommande (Fig D).

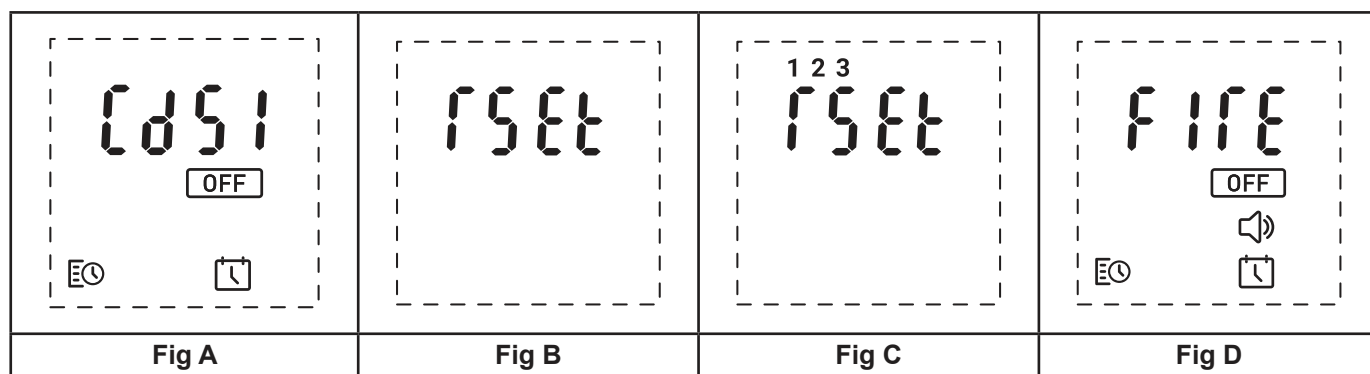
Notez que le message de fuite d'eau (Cd57) et de débordement (Cd58) ne peuvent pas être remis à zéro via la télécommande. Veuillez vous reporter à la section « Résolution des problèmes » ci-dessous pour de plus amples détails sur ces problèmes.



OBTEINTION DE L'EFFET DE FLAMME SOUHAITÉ

1. Allumer l'appareil en appuyant sur l'interrupteur en position marche et en appuyant sur le bouton . Les flammes commencent au bout de 45 secondes.
2. Appuyer sur les boutons  et  pour ajuster la flamme jusqu'au niveau souhaité. Donner au générateur de flammes le temps de réagir aux changements que vous faites.

Une fois que vous avez réglé la hauteur de flamme et le bruit de crépitement, l'appareil conserve ces réglages même si vous l'éteignez avec le bouton marche/veille ou l'interrupteur principal. La prochaine fois que vous allumez l'appareil, il se mettra en marche normalement, laissera passer 45 secondes avant que les flammes s'allument, puis reprendra les réglages.

Inserts de buse

Des inserts de buse sont fournis et sont montés sur l'orifice de la buse. Ces inserts servent à modifier le profil de l'effet de flamme. Ces inserts peuvent être retirés si un profil de flamme différent est préféré. Outre ces inserts, des inserts de blocage de la flamme à certains endroits peut aussi avoir été fourni. Pour poser ces inserts, ôter les inserts existants qui ont été fournis et fixés sur le produit. Rompre les inserts de blocage selon la longueur requise. Introduire les inserts dans l'orifice pour buse dans l'emplacement souhaité. Voir la Fig 28 pour de plus amples détails.

CONSEILS GÉNÉRAUX

Utiliser uniquement de l'eau filtrée/décalcifiée dans cet appareil.

Toujours veiller à ce que l'appareil repose sur un sol plat, de niveau.

Si l'appareil doit rester inutilisé pendant plus de 2 semaines, retirer et vider le bac et le réservoir d'eau.

Une fois installé, l'appareil ne doit ni être déplacé ni posé sur le dos sans avoir préalablement vidé l'eau du bac.

Déplacer le produit sans le vider peut déclencher la valve anti-fuites. Voir le paragraphe « Changer la valve anti-fuites » ci-dessous.

NETTOYAGE

Avertissement – Toujours appuyer sur l'interrupteur « A » en position « Arrêt » (0) (Fig 27) et débrancher le foyer avant de le nettoyer.

Nous recommandons de nettoyer les composants suivants une fois toutes les 2 semaines, en particulier dans les régions où l'eau est dure :

bac, buse, bouchon et joint de réservoir, filtre à air

Pour un nettoyage général, utiliser un chiffon de dépoussiérage propre. Ne jamais utiliser de produits nettoyants abrasifs. Utiliser la brosse souple d'un aspirateur de temps à autre pour éliminer la poussière et les peluches accumulées.

Bac

1. Appuyer sur l'interrupteur « A » pour le mettre en position « OFF » (0) (Fig 27).
2. Ôter délicatement la couche de combustible et la mettre de côté.
3. Déconnecter le bouchon de remplissage en le tournant dans le sens contraire des aiguilles d'une montre jusqu'à ce qu'il se déverrouille en émettant un déclic (Fig 29). Le sortir et faire tourner le tuyau et les raccords de sorte que le bouchon de remplissage n'encombre plus le bac.
4. Débrancher les connecteurs électriques des transducteurs situés sur le côté droit du bac. (Fig 30).
5. Il y a deux clips orange qui fixent la buse au bac ; un à gauche et un à droite de la buse. Côté gauche, appuyer sur le clip d'une main et sortir la buse du clip de l'autre. Répéter l'opération pour le côté droit (Fig 31). La buse peut maintenant être sortie et mise de côté (Fig 32).
6. Soulever doucement le bac (Fig 33), en prenant soin de le tenir droit afin de ne pas renverser d'eau. Placer le bac dans l'évier.
7. Vider soigneusement le bac dans l'évier en prenant note que le transducteur est maintenu en place par un clip de retenue.
8. Mettre une petite quantité de liquide de vaisselle dans le bac et, à l'aide d'une brosse souple, nettoyer délicatement toutes les surfaces dans le bac et nettoyer délicatement le transducteur, y compris le cône et les disques métalliques situés dans la surface rainurée supérieure.
9. Une fois nettoyé, rincer soigneusement le bac avec de l'eau propre pour enlever toute trace de liquide vaisselle.
10. Nettoyer la buse avec une brosse souple et rincer abondamment à l'eau.
11. Inverser les étapes 1 – 6 ci-dessus pour réassembler.

Transducteur

Le transducteur est un consommable et peut nécessiter d'être remplacé au fil du temps, en fonction de son utilisation. Des transducteurs de rechange peuvent être achetés chez votre revendeur. Le transducteur est fixé au bac avec un clip en plastique. Si vous devez remplacer votre transducteur :

1. Suivre les étapes 1-5 de la section NETTOYAGE - Bac sous « Entretien » pour avoir accès au transducteur.
2. Appuyer sur le clip et sortir le transducteur de son support par le haut.
3. Placer le nouveau transducteur dans le bac en veillant à ce que son câble ne repose pas sur le cône.
4. Effectuer les étapes qui précèdent en sens inverse pour remonter la buse et le bac.

Filtre à air

1. Ôter délicatement la couche de combustible et la mettre de côté.
2. Faire glisser délicatement le filtre à air vers le haut hors de son support en plastique. (Fig. 34)
3. Rincer doucement avec de l'eau dans l'évier et sécher avec une serviette en tissu.
4. Replacer le filtre en s'assurant que le filtre noir grossier est tourné vers l'extérieur.
5. Replacer la couche de combustible.

CHANGER LE COUSSINET DE LA VALVE ANTI-FUITES

Une valve anti-fuites équipe l'appareil comme mesure de sécurité supplémentaire (Fig 35). Dans le cas peu probable où une fuite survient à l'intérieur du produit, la valve va empêcher l'eau de couler jusqu'au produit. Lorsque la valve est actionnée, le coussinet dans la valve absorbe l'eau et gonfle, fermant la valve. On peut vérifier que la valve a été actionnée si le coussinet a gonflé et que le bras de la valve est en position supérieure (Fig 36). Si la valve a été actionnée, le coussinet doit être remplacé. Un coussinet de rechange est fourni avec le produit. Suivre les étapes ci-

dessous pour changer le coussinet.

1. Pour avoir accès à la valve, la buse et le bac doivent d'abord être retirés. Suivre les étapes 1-6 ci-dessus sous « Bac » pour retirer le bac et la buse.
2. Vérifier que la valve a été actionnée en vérifiant l'orientation du bras de la valve. Si le coussinet a gonflé et que le bras de la valve est en position supérieure (Fig 36), la valve a été actionnée.
3. Ôter l'ancien coussinet gonflé et sécher autour de la valve. Remplacer le coussinet par un coussinet neuf, tout en veillant à ce que le coussinet n'entre pas en contact avec l'eau.
4. Fermer le bras de la valve sur la valve nouvellement installée (Fig 37).
5. Replacer le bac et la buse et vérifier que le produit fonctionne en l'allumant et en vérifiant que l'eau s'écoule dans le bac. Le produit doit être inspecté soigneusement à la recherche de fuites après remplacement de la valve.

Noter que le produit ne doit pas être utilisé si le coussinet n'est pas monté sur la valve anti-fuites.

Si les fuites persistent après remplacement de la valve, contacter votre revendeur ou technicien de maintenance.

Informations supplémentaires

SERVICE APRÈS-VENTE

Votre produit est garanti deux ans à compter de la date d'achat. Dans ces délais, nous nous engageons à réparer ou échanger le produit gratuitement (à l'exclusion des disques de transducteur et sous réserve de disponibilité) pourvu que son installation et fonctionnement ont été conformes aux présentes instructions. Vos droits en vertu de la présente garantie sont complémentaires à vos droits statutaires, lesquels ne sont pas affectés par la présente garantie.

RECYCLAGE



Concernant les produits électriques vendus au sein de la Communauté européenne - À la fin de la vie utile des produits électriques ils ne doivent pas être mis au rebut avec les déchets domestiques. Prière de recycler dans les centres existants. Vérifier auprès de votre autorité locale ou distributeur pour les recommandations de recyclage dans votre pays.

BREVET / DEMANDE DE BREVET

Les produits de la gamme Optimyst sont protégés par un ou plusieurs des brevets et demandes de brevet suivants :

Grande-Bretagne GB2460259B, GB2475794B, GB2418014, EP2029941, GB2436212, GB2402206B

États-Unis US8413358, US8136276, US7967690, US8574086

Russie RU2434181

Europe EP2029941, EP2315976, EP1787063 (A1), EP2388527, EP2029941,

Chine CN101883953A, CN102105746A, CN101057105 (A), CN101438104

Australie AU2009248743A1, AU2007224634

Canada CA2725214, CA2579444, CA2645939

Afrique du Sud ZA2008/08702

Mexique MX2008011712

Corée du Sud KR101364191

Japon JP5281417, JP5496291

Brésil BRP10708894

Inde 4122/KOLNP/2008

Nouvelle-Zélande NZ571900

Dépannage

Le produit a été conçu pour mettre en évidence certains problèmes en faisant clignoter les voyants LED. Les voyants clignoteront le nombre de fois correspondant au problème en cours. Le code correspondant au problème sera également affiché sur l'écran de la télécommande. Veuillez consulter le tableau ci-dessous pour découvrir l'explication des problèmes.

Symptôme	Code de problème	Cause	Mesure corrective
Le produit ne fonctionne pas. Les LED clignotent deux fois continuellement d'un côté	Cd51	Indication de niveau d'eau faible sur le côté qui clignote	<p>Si cela vous arrive lors du premier remplissage du produit, reportez-vous à la section « Mise en service initiale du produit » ci-dessus.</p> <p>Si le produit est alimenté par un réservoir d'eau via une pompe, remplissez le réservoir d'eau et rallumez le produit en éteignant l'interrupteur A (Fig. 27) pendant 20 secondes, puis en le rallumant. Vous pouvez aussi annuler le problème à l'aide de la télécommande en suivant les étapes décrites dans « Utilisation de la télécommande ».</p> <p>Vérifiez si le robinet de prévention des fuites a été ouvert. Remplacez le coussinet si nécessaire (Fig. 37).</p>
Le produit ne fonctionne pas. Les LED clignotent continuellement quatre fois	Cd56	Le temps de remplissage du niveau min au niveau max a été dépassé	<p>Si cela se produit lors du premier remplissage du produit, débrancher le produit, attendre 30 secondes puis redémarrer le produit.</p> <p>Si cela se produit pendant le fonctionnement normal du produit, vérifier qu'il y a suffisamment de pression d'eau pour alimenter le produit.</p>
Le produit ne marche pas. Les LED clignotent tout le temps trois fois.	Cd57	<p>Le temps entre le niveau max et le niveau min est trop court.</p> <p>Indications de niveau d'eau contradictoires (niveaux minimum et maximum indiqués en même temps.)</p>	<p>Assurez-vous que le réceptacle ne fuit pas.</p> <p>Assurez-vous que les flotteurs se déplacent librement dans le réceptacle.</p> <p>Assurez-vous que le produit soit de niveau.</p>
Le produit ne fonctionne pas. Les LED clignotent une fois continuellement toutes les 8 secondes d'un côté	Cd58	Détection de débordement du côté qui clignote	<p>Éteindre le produit et couper l'arrivée d'eau. Contacter votre revendeur pour de l'aide.</p>

Génération de gouttelettes insuffisante ou absente	---	<p>Le transducteur ne fonctionne pas correctement</p> <p>Le transducteur est sale</p> <p>Le transducteur ne s'installe pas correctement dans le bac</p> <p>Le ventilateur est obstrué ou bloqué</p> <p>La buse est mal installée sur le bac</p> <p>La buse est bloquée</p>	<p>Vérifier le fonctionnement du transducteur</p> <p>Nettoyer à fond le bac et le transducteur</p> <p>Éteindre le produit, ôter la buse du bac et vérifier que le transducteur est correctement installé dans le bac</p> <p>Ôter le filtre à air et le nettoyer. Veiller à le remettre correctement dans le produit.</p> <p>Veiller à ce que la buse soit correctement installée sur le bac</p> <p>Nettoyer à fond le bac, le transducteur et la buse</p>
L'effet de flamme produit trop de fumée.	---	Le réglage de l'effet de flamme est trop élevé	Diminuer l'effet de flamme. Laisser au produit le temps de s'adapter au nouveau réglage
Le récepteur Bluetooth cesse de fonctionner	---	Mauvaise connexion	Vérifier le raccordement au connecteur (Fig 12)
La télécommande ne fonctionne plus	---	<p>Problème de portée Bluetooth</p> <p>La connexion au récepteur Bluetooth est mauvaise</p> <p>Les piles de la télécommande doivent être remplacées</p>	<p>Vérifier le positionnement du récepteur Bluetooth. Veiller à ce qu'il ne soit pas logé dans du métal ou du béton.</p> <p>Vérifier le raccordement au connecteur (Fig 12)</p> <p>Remplacer les piles par deux piles neuves AA</p>

