

## Owner's Manual



Models      XHD23L-EU  
                  XHD26L-EU  
                  XHD26L-EU-500H  
                  XHD28L-EU

EN

DE

NL

FR

RO

IT

PL







ES

UK

EN : This product is only suitable for well insulated rooms or occasional use. DE : Dieses Produkt ist nur für gut isolierte Bereiche oder gelegentliche Verwendung geeignet. FR : Ce produit convient uniquement à des endroits bien isolés ou pour un usage occasionnel. IT : Questo prodotto è adatto solo per spazi ben isolati o per uso occasionale. ES : Este producto sólo es adecuado para espacios bien aislados o un uso ocasional. NL : Dit product is uitsluitend geschikt voor goed geïsoleerde ruimten of voor sporadisch gebruik. PL : Produkt ten jest odpowiedni wyłącznie do dobrze odizolowanych miejsc lub do okazjonalnego użytku. RO : Acest produs este adecvat exclusiv spațiilor bine ventilate sau utilizării ocazionale.

 The product complies with the European Safety Standards and the European Standard Electromagnetic Compatibility (EMC). These cover the essential requirements of EEC Directives.

## Table of Contents

 Welcome .....	3
 IMPORTANT INSTRUCTIONS.....	4
 Specifications .....	6
 Installation .....	7
 Operation.....	10
 Maintenance.....	14

## **SAVE THESE INSTRUCTIONS**

Conventions used in this manual:

**! NOTE:** Procedures and techniques considered important enough to emphasize.

**⚠ CAUTION:** Procedures and techniques which, if not carefully followed, will result in damage to the equipment.

**⚠ WARNING:** Procedures, precautions and techniques which, if not carefully followed, will expose the user to the risk of fire, serious injury, or death.

## Welcome

Thank you for purchasing a Dimplex Electric Fireplace.

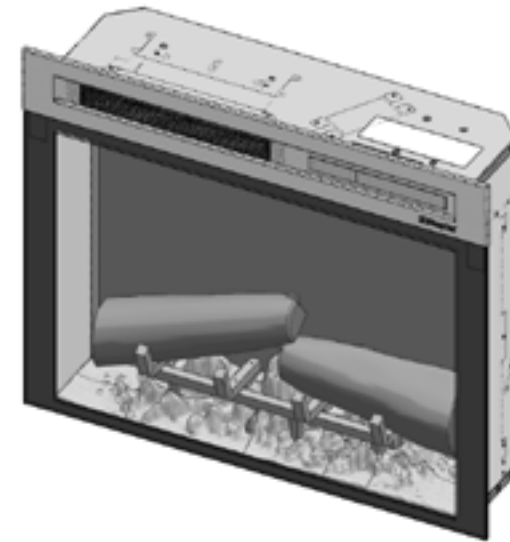

**⚠ CAUTION:** Read all instructions and warnings carefully before starting installation. Failure to follow these instructions may result in a possible electric shock or fire hazard and will void the warranty.



**NO NEED TO RETURN TO THE STORE**

Questions with operation or assembly? Require Parts Information?  
Product Under Manufacturer's Warranty?

**Please consult your warranty card for our contact details.**

## IMPORTANT INSTRUCTIONS



### Read all instructions before using this appliance.

When using electrical appliances, basic precautions should always be followed to reduce the risk of fire, electrical shock and injury to persons, including the following:

1. If the appliance is damaged, check with the supplier before installation and operation.
2. Do not use outdoors.
3. Do not use in the immediate surroundings of a bath, shower or swimming pool.
4. Do not locate the appliance immediately below a fixed socket outlet or connection box.
5. This appliance can be used by children aged from 8 years and above and persons with reduced physical, sensory or mental capabilities or lack of experience and knowledge if they have been given supervision or instruction concerning use of the appliance in a safe way and understand the hazards involved. Children shall not play with the appliance. Cleaning and user maintenance shall not be made by Children without supervision.
6. Children of less than 3 years should be kept away unless continuously supervised. Children aged from 3 years and less than 8 years shall only switch on/off the appliance provided that it has been placed or installed in its intended normal operating position and they have been given supervision or instruction concerning use of the appliance in a safe way and understanding the hazards involved. Children aged from 3 years and less than 8 years shall not plug in, regulate and clean the appliance or perform user maintenance.
7. Do not use this appliance in series with a thermal control, a program controller, a timer or any other device that switches on the heat automatically, since a fire risk exists when the appliance is accidentally covered or displaced.

## IMPORTANT INSTRUCTIONS

8. Ensure that furniture, curtains or other combustible material are positioned no closer than 1 metre from the appliance.
9. In the event of a fault unplug the appliance.
10. Unplug the appliance when not required for long periods.
11. Although this appliance complies with safety standards, we do not recommend its use on deep pile carpets or on long hair type of rugs.
12. The appliance must be positioned so that the plug is accessible.
13. If the supply cord is damaged it must be replaced by the manufacturer or service agent or a similarly qualified person in order to avoid a hazard.
14. Keep the supply cord away from the front of the appliance.

 **WARNING:** In order to avoid overheating, do not cover the appliance. Do not place material or garments on the appliance, or obstruct the air circulation around the appliance, for instance by  curtains or furniture, as this could cause overheating and a fire risk.

 **WARNING:** In order to avoid a hazard due to inadvertent resetting of the thermal cut-out, this appliance must not be supplied through an external switching device, such as a timer, or connected to a circuit that is regularly switched on and off by the utility.

 **CAUTION:** Some parts of this product can become very hot and cause burns. Particular attention has to be given where children and vulnerable people are present.

## Specifications

### Technical Information

Model No: XHD23L-EU, XHD26L-EU, XHD26L-EU-500H, XHD28L-EU

Heat Output **230V 240V**

Nominal Heat Output	$P_{Nom}$	1.3	-	1.4	kW
---------------------	-----------	-----	---	-----	----

Minimum Heat Output	$P_{min}$		-		kW
---------------------	-----------	--	---	--	----

Maximum Continuous Heat Output	$P_{max,c}$	1.3	-	1.4	kW
--------------------------------	-------------	-----	---	-----	----

Auxiliary Electricity Consumption

In Standby mode	$eI_{SB}$	0.35	-	0.35	W
-----------------	-----------	------	---	------	---

with electronic room temperature control

### General

Unpack the heater carefully and retain the packaging for possible future use, in the event of moving or returning the fire to your supplier.

The fire incorporates a flame effect, which can be used with or without heating, so that the comforting effect may be enjoyed at any time of the year. Using the flame effect on its own only requires little electricity.

Before connecting the heater check that the supply voltage is the same as that stated on the heater.

**Please note: Used in an environment where background noise is very low, it may be possible to hear a sound which is related to the operation of the flame effect. This is normal and should not be a cause for concern.**

### Electrical Connection

#### **WARNING: THIS APPLIANCE MUST BE EARTHED**

This heater must be used on an AC ~ supply only and the voltage marked on the heater must correspond to the supply voltage.

Before switching on, please read the safety warnings and operating instructions.

## Installation

### Placement

1. The Dimplex Electric Fireplace does not require any special venting. Make sure there is clearance for air circulation beneath the unit and at least 1/2" behind it.

 **CAUTION:** Do not install the fireplace directly on carpet or similar surfaces which may restrict air flow.

2. Install the unit in an opening with the following minimum dimensions:

Model XHD28

- A 27" (686 mm) wide
- B 31-1/8" (587 mm) high
- C 8" (203 mm) deep

Model XHD26

- A 24-3/8" (619 mm) wide
- B 18-1/2" (470 mm) high
- C 8" (203 mm) deep

Model XHD23

- A 21-1/2" (548 mm) wide
- B 20" (508 mm) high
- C 8" (203 mm) deep

3. If installing the unit in an existing fireplace opening, seal all drafts and vents with a non-fibrous insulation material to prevent any chimney debris from falling onto the unit. Do not install into an existing fireplace opening that is prone to dampness.

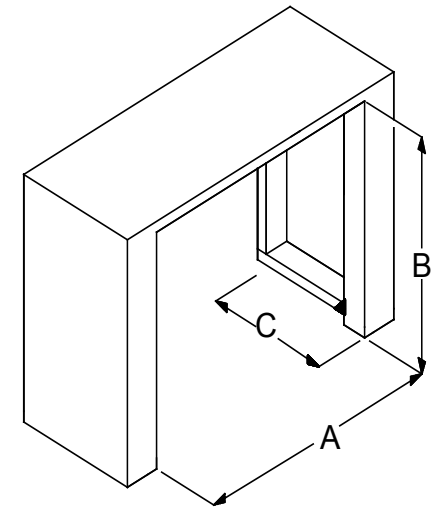

## ✂ Installation

### Mounting

1. If applicable, carefully pour and evenly distribute the supplied media in the media tray of the firebox.

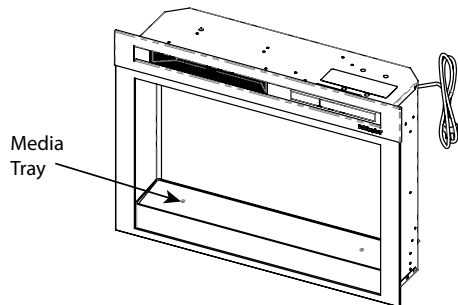

- 2a. If installing into a Dimplex mantel, first check to see if there are holes in the side panels near the top as shown below. If so, align the front of the firebox (without front glass installed) with the front face of the mantel. Install provided screws into the front holes on the inside faces of the firebox. The screw will line up with the hole in the mantel, securing it in place.

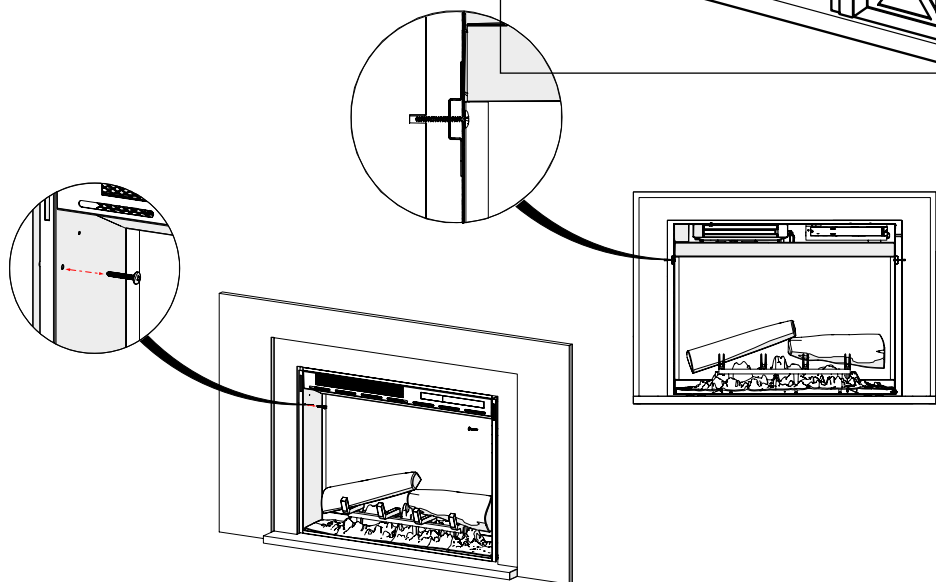
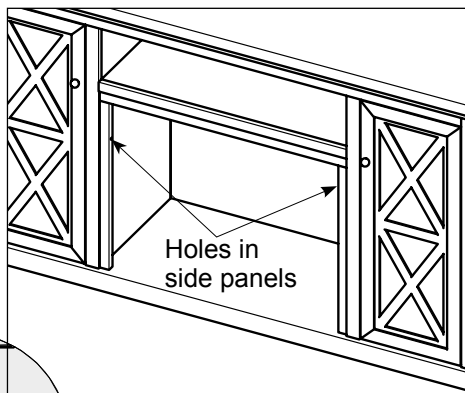

## ✂ Installation

If there are no holes on the side panels of the mantel, remove the screw on the back bottom flange most convenient for securing, and use the L-bracket (provided) to secure the firebox to the mantel.

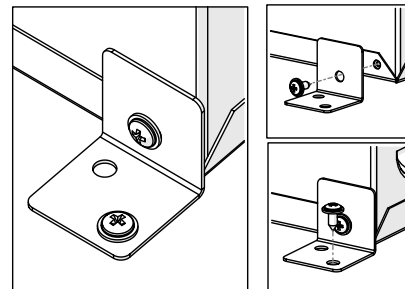

- 2b. If installing into a custom mantel, or into an existing opening, secure the firebox by inserting an appropriate screw through either the front hole, or back hole on the inside face of the firebox, depending on which location is more appropriate for the installation.

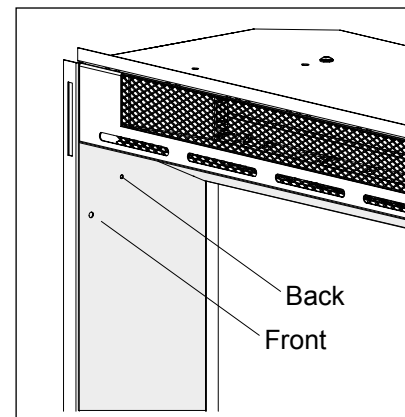

### Grounding Instructions

This product must be grounded. If it should malfunction or breakdown, grounding provides a path of least resistance for electric current to reduce the risk of electric shock. This product is equipped with a cord having an equipment-grounding conductor and a grounding plug.

The plug must be plugged into an appropriate outlet that is properly installed and grounded in accordance with all local codes and ordinances.

**⚠ DANGER:** Improper connection of the equipment-grounding conductor can result in a risk of electric shock. Check with a qualified electrician or serviceman if you are in doubt as to whether the product is properly grounded. Do not modify the plug provided with the product – if it will not fit the outlet, have a proper outlet installed by a qualified electrician.

## Operation

### Touch Panel and Remote Controls

The manual controls for the Dimplex Electric Fireplace are located on the front panel. When not activated, the icons are not visible. Touch the control panel to the right side of the white line to activate the icons. The selected setting displays on the left side of the panel.

A multi-function IR (infrared) remote control also is provided. The remote control has a range of approximately 30 ft (9 m). To operate correctly, the remote control must be pointed toward the front of the electric fireplace.

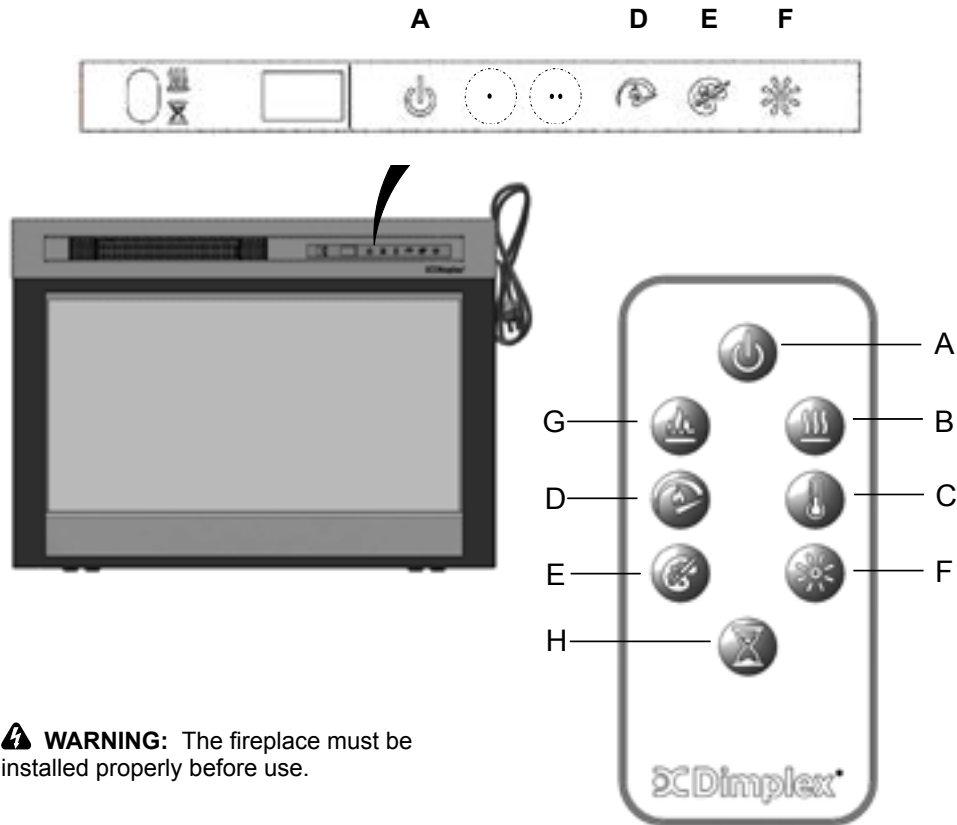





**WARNING:** The fireplace must be installed properly before use.

## Operation





	Icon	Function	Description
<b>A</b>		<b>Power</b>	<p>Press to turn unit Off or On.</p> <ul style="list-style-type: none"> <li>• <b>Unit Off</b> Press to turn everything Off. Press again to turn unit On with previous settings.</li> <li>• <b>Unit On</b> Press to turn unit On with previous settings. <ul style="list-style-type: none"> <li>- If the flame effect was On, the flame will turn on and the previous heat setting will be activated (On or Off). Display will show current heater temperature setting and after 2 sec displays the room temperature.</li> <li>- [remote only] If the flame effect was Off, the previous heat setting will be activated (On or Off).</li> <li>- [panel only] If the flame effect was Off, the flame will turn on and the previous heat setting will be activated (On or Off)</li> </ul> </li> </ul>
<b>B</b>		<b>Heat</b>	<ul style="list-style-type: none"> <li>• <b>Heat On</b> Press to turn heat On (indicated by 1 short beep). Display will show current heater temperature setting and after 2 sec displays room temperature. Use the Temp icon to change the heater temperature setting.</li> <li>• <b>Heat Off</b> Press to turn heat Off (indicated by 1 short beep).</li> </ul> <p><b>NOTE:</b> After the heater is switched off, the fan will continue on for 60 seconds before turning off.</p>
<b>C</b>		<b>Temp</b>	<p>Press multiple times to raise the heater temperature in 1° F (1° C) increments. Display will show current temperature. Temperature range is 62°-78° F (17°-26° C).</p> <p>This feature is active whenever the heat is enabled.</p>

## 👉 Operation

	Icon	Function	Description
<b>D</b>		<b>Flame Speed</b>	Press multiple times to toggle through flame speeds (minimum, medium, maximum). Display will show current speed number (F1, F2, F3 respectively).
<b>E</b>		<b>Color Themes</b>	Press multiple times to change the media and flame base colors. This feature is active only when the flame effect is On. Display will show theme (t0, t1, t2, etc.)  XHD28L, XHD26L or XHD23L (Log Unit) themes: <ul style="list-style-type: none"> <li>• Theme t0 - no flame</li> <li>• Theme t1 - Natural (flame base off)</li> <li>• Theme t2 - Red Highlights (flame base red/ orange)</li> <li>• Theme t3 - Blue Highlights (flame base blue)</li> </ul>
<b>F</b>		<b>Brightness</b>	Press to change the flame and logs brightness. Display will show b3, b1, b2 respectively. <ul style="list-style-type: none"> <li>• High</li> <li>• Low</li> <li>• Medium</li> </ul>
<b>G</b>		<b>Flame</b>	Press to turn the flame effect On. Press again to turn the flame effect Off.
<b>H</b>		<b>Timer</b>	Press multiple times to change the sleep timer by 0.5 hr from 0.5 hr to 8 hr before turning off. Press again, the remaining time on the timer displays.

## 👉 Operation

### User Modes:

Mode Name /Discription	Action (Actions cannot be input by remote control)
Change Celsius (° C) to Fahrenheit (° F)	Press both Temp Button (  ) and flame speed(  ) on the unit and hold until beep is heard and display flashes. (To revert back to Celsius repeat this action)
Disable / Enable Heat Options	Hold both Heat Button (  ) and Temp Button (  ), on the unit, for 2 seconds, when the heater has been disabled the display will read "--" and beep. To enable heat repeat this action.

### Resetting the Temperature Cutout Switch

Should the heater overheat, an automatic cutout will turn the heater off. It will not come back on without being reset.

To reset the cutout switch, unplug the unit and wait 5 minutes before plugging it back in.

### Remote Control

The maximum range of use is ~ 5 metres.

NOTE: It takes time for the receiver to respond to the transmitter.

NOTE: The reciever for the remote control is located in the display, aim the remote control in this direction when inputting commands.

Do not press the buttons more than once within two seconds for correct operation.

### Battery Information

1. To activate the remote control remove the clear battery isolation strip at the base of the remote control, which is used to ensure your remote control reaches you fully charged.

2. To replace the remote control battery, turn over the remote control, and follow the diagram embossed on the remote control

**⚠ WARNING: ALWAYS DISCONNECT FROM THE POWER SUPPLY BEFORE ATTEMPTING ANY MAINTENANCE.**

### Light Emitting Diode

This fire is fitted with LED (Light Emitting Diode) lamps. These LED lamps are maintenance-free and should not require replacing during the life of the product.

### Cleaning

**⚠ WARNING: ALWAYS DISCONNECT FROM THE POWER SUPPLY BEFORE CLEANING THE HEATER.**

For general cleaning use a soft clean duster – never use abrasive cleaners. The glass viewing screen should be cleaned carefully with a soft cloth.

DO NOT use proprietary glass cleaners.

To remove any accumulation of dust or fluff the soft brush attachment of a vacuum cleaner should occasionally be used to clean the outlet grille of the fan heater.

WARNING: do not operate the product without the grille and outer glass in position as this may effect the operation of the heater.

### Recycling





For electrical products sold within the European Community. At the end of the electrical products useful life it should not be disposed of with household waste. Please recycle where facilities exist. Check with your Local Authority or retailer for recycling advice in your country.



### After Sales Service

Should you require after sales service or should you need to purchase any spares, please contact the retailer from whom the appliance was purchased or contact the service number relevant to your country on the warranty card.

Please do not return a faulty product to us in the first instance as this may result in loss or damage and delay in providing you with a satisfactory service. Please retain your receipt as proof of purchase.

 Herzlich willkommen.....	16
 WICHTIGE ANWEISUNGEN .....	17
 Technische Daten .....	19
 Installation .....	20
 Betrieb .....	23
 Wartung .....	27

## BITTE BEWAHREN SIE DIESE HINWEISE

In dieser Anleitung verwendete Begriffe:

**! HINWEIS:** Prozesse und Verfahren, die als wichtig erachtet und deshalb speziell hervorgehoben werden.

**⚠ VORSICHT:** Prozesse und Verfahren, die zu einer Beschädigung der Ausrüstung führen, wenn sie nicht genau beachtet werden.

**⚠ VORSICHT:** Prozesse, Vorsichtsmaßnahmen und Verfahren, die ein Brandrisiko darstellen und beim Benutzer zu ernsthaften Verletzungen mit möglicher Todesfolge führen können, wenn sie nicht genau beachtet werden.



## Herzlich willkommen

Danke für den Erwerb dieser elektronischen Dimplex-Feuerstelle.



** VORSICHT:** Lesen Sie alle Anweisungen und Warnhinweise vor der Installation sorgfältig durch. Bei einer Nichtbeachtung dieser Anweisungen kann es zu Stromschlägen oder Bränden kommen, und die Garantie wird ungültig.



**KEINE NOTWENDIGKEIT, ZUM LADEN ZURÜCKZUKEHREN**

Fragen zu Betrieb oder Zusammenbau? Informationen zu Teilen benötigt?  
Unterliegt das Produkt der Herstellergarantie?

**Bitte konsultieren Sie Ihre Garantiekarte für unsere Kontaktdaten.**

## WICHTIGE ANWEISUNGEN

**Lesen Sie alle Anweisungen, bevor Sie dieses Gerät benutzen.**

Bei der Benutzung von elektrischen Anwendungen sollten stets grundlegende Sicherheitsmaßnahmen befolgt werden, um das Risiko für Feuer, Stromschlag oder die Verletzung von Personen einschließlich Folgendem zu vermeiden:

1. Wenn das Gerät beschädigt ist, sprechen Sie vor der Installation und vor dem Betrieb mit dem Lieferanten.
2. Nicht im Außenbereich verwenden.
3. Nicht in der Umgebung von Bädern, Duschen oder Schwimmbecken verwenden.
4. Stellen Sie das Gerät nicht direkt unter eine Steckdose oder eines Anschlusskastens.
5. Dieses Gerät kann von Kindern ab 8 Jahren betrieben werden sowie von Personen, die verminderte körperliche, sensorische oder geistige Fähigkeiten haben oder keine Erfahrung oder Wissen haben, wenn sie die Aufsicht für den sicheren Betrieb eines Gerätes oder Anweisungen erhalten haben und die potentiellen Gefahren verstehen. Kinder dürfen nicht mit dem Gerät spielen. Die Reinigung und Wartung darf nicht von Kindern ohne Aufsicht erfolgen.
6. Kinder unter 3 Jahren sollten von dem Gerät ferngehalten werden, es sei denn, sie sind stets beaufsichtigt. Kinder ab 3 Jahre und weniger als 8 Jahre dürfen das Gerät nur an- und ausschalten, wenn es in seiner vorgesehenen Betriebsposition aufgestellt und installiert wurde und wenn sie die Aufsicht für den sicheren Betrieb eines Gerätes oder Anweisungen erhalten haben und die potentiellen Gefahren verstehen. Kinder ab 3 Jahren und unter 8 Jahren dürfen das Gerät nicht einstecken, regulieren oder reinigen oder Wartungsarbeiten vornehmen.
7. Das Gerät nicht zu einer Wärmeregulierung, einer Programmsteuerung, einer Zeitschaltuhr oder einem anderen Gerät in Reihe schalten, mit dem die Wärmequelle automatisch geschaltet wird. Bei

## ⚠ WICHTIGE ANWEISUNGEN

versehentlicher Blockierung oder Verstellung des Heizgeräts besteht Brandgefahr.

8. Stellen Sie sicher, dass sich Möbel, Vorhänge oder andere brennbare Materialien nicht näher als 1 Meter vom Gerät befinden.
9. Sollte ein Fehler auftreten, bitte das Gerät ausstecken.
10. Stecken Sie das Gerät aus, wenn Sie es längere Zeit nicht verwenden.
11. Obwohl dieses Gerät den gängigen Sicherheitsstandards unterliegt, empfehlen wir, das Gerät nicht auf Teppichen mit langen Fasern bzw. Bettvorlegern zu verwenden.
12. Das Gerät muss so aufgestellt werden, dass der Stecker zugänglich ist.
13. Wenn das Stromkabel beschädigt ist, muss es durch den Hersteller oder Dienstleister oder eine ähnlich qualifizierte Person ersetzt werden, um Gefahren zu vermeiden.
14. Halten Sie das Stromkabel vom vorderen Teil des Geräts fern.

⚠ **VORSICHT:** Um ein Überhitzen zu verhindern, darf das Gerät nicht bedeckt werden. Keine Materialien oder Textilien auf das Gerät legen oder den Luftfluss um das Gerät herum beeinträchtigen, beispielsweise durch Vorhänge oder Möbelstücke, da dies zu einer Überhitzung des Geräts führen und Brandgefahr verursachen kann.



⚠ **VORSICHT:** Um Gefahren aufgrund unbeabsichtigter Zurücksetzung des Thermoauslösers zu vermeiden, darf das Gerät nicht an ein externes Schaltgerät angeschlossen werden, wie etwa ein Zeitschaltgerät oder an einen Stromkreis, der regelmäßig von der Stromversorgung an- und ausgeschaltet wird.

⚠ **VORSICHT:** Some parts of this product can become very hot and cause burns. Besondere Vorsicht ist bei der Anwesenheit von Kindern und verletzlichen Personen erforderlich.

## 📄 Technische Daten

### Technische Informationen

Modell-Nr.: XHD23L-EU, XHD26L-EU, XHD26L-EU-500H, XHD28L-EU

Wärmeleistung **230V 240V**

Nomineller Wärmeleistung	$P_{Nom}$	1.3	-	1.4	kW
--------------------------	-----------	-----	---	-----	----

Minimale Wärmeleistung	$P_{Min}$		-		kW
------------------------	-----------	--	---	--	----

Maximale kontinuierliche Wärmeleistung	$P_{Max,c}$	1.3	-	1.4	kW
--	-------------	-----	---	-----	----

Nebenelektrizitätsverbrauch

Im Standby-Modus	$eI_{SB}$	0.35	-	0.35	W
------------------	-----------	------	---	------	---

Mit elektronischer Raumtemperaturkontrolle

### Allgemein

Den Heizofen vorsichtig aus der Verpackung nehmen und die Verpackung für etwaige Wiederbenutzung aufheben, z. B. für Umzug oder Rücksendung zum Hersteller.

Das Feuer beinhaltet einen Flammeneffekt, der mit oder ohne Heizfunktion für eine gemütliche Atmosphäre das ganze Jahr über genutzt werden kann. Wird nur der Flammeneffekt genutzt, bedarf dies nur einer geringen Strommenge.

Bevor Sie das Heizgerät anstecken, stellen Sie sicher, dass Ihre Stromspannung jener entspricht, die auf dem Heizgerät angegeben ist.

**Bitte beachten: In leisen Umgebungen ist ein hörbares Geräusch des Geräts möglich, welches vom Betrieb des Flammeneffekts herrührt. Dies ist normal und stellt kein Problem dar.**

### Elektrische Verbindung

#### ⚠ **VORSICHT: DIESES GERÄT MUSS GEERDET WERDEN**

Dieses Heizgerät darf nur über ein Wechselstromnetz betrieben werden und die auf dem Heizgerät angegebene Voltzahl muss der Stromvoltzahl entsprechen.

Vor dem Anschalten bitte die Sicherheitswarnungen und das Betriebshandbuch durchlesen.

## Installation

### Aufstellung

1. Die elektronische Dimplex-Feuerstelle bedarf keiner speziellen Belüftung. Stellen Sie sicher, dass unter dem Gerät ein Zwischenraum vorhanden ist, um eine ausreichende Luftzirkulation zu gewährleisten.

**VORSICHT:** Installieren Sie den Kamin nicht direkt auf einem Teppich oder ähnlichen Oberflächen, die die Luftzirkulation beeinträchtigen können.

2. Stellen Sie das Ort in einem Bereich mit den folgenden Mindestabmessungen auf:

#### Model XHD28

- A 27" (686 mm) breit
- B 31-1/8" (587 mm) hoch
- C 8" (203 mm) tief

#### Model XHD26

- A 24-3/8" (619 mm) breit
- B 18-1/2" (470 mm) hoch
- C 8" (203 mm) tief

#### Model XHD23

- A 21-1/2" (548 mm) breit
- B 20" (508 mm) hoch
- C 8" (203 mm) tief

3. Wenn Sie das Gerät an einer bereits bestehenden Feuerstelle installieren, versiegeln Sie alle Luftzulasse mit nicht-fibrösem Isoliermaterial, um zu verhindern, dass Abfälle vom Schornstein auf das Gerät fallen. Installieren Sie das Gerät nicht in einer bestehenden Kaminöffnung, die zu Feuchtigkeit neigt.

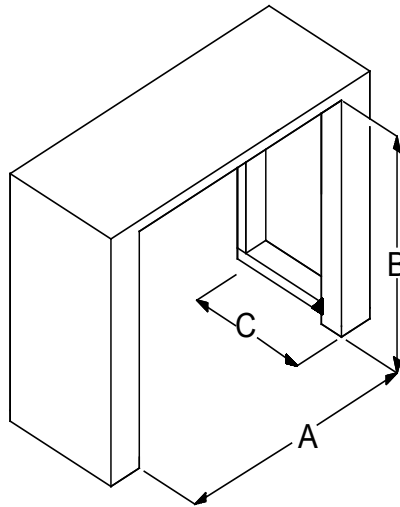

## Installation

### Montage:

1. Falls zutreffend, gießen Sie das mitgelieferte Medium in den Medieneinschub des Kamins und verteilen Sie dieses gleichmäßig.

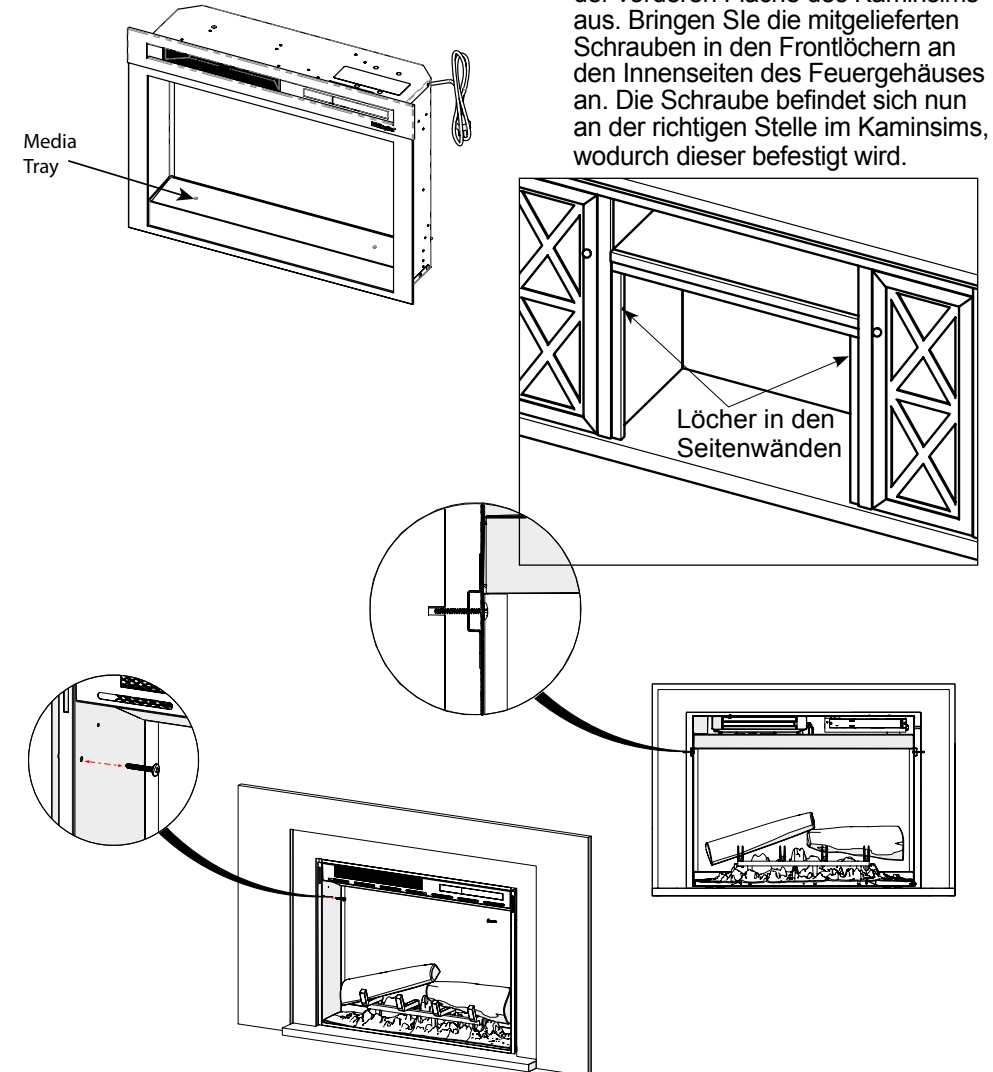

2a. Wenn Sie einen Dimplex-Kaminsims installieren, prüfen Sie zuerst, ob es im oberen Bereich Löcher in den Seitenwänden gibt wie unten gezeigt. Ist dies der Fall, richten Sie die Feuerkammer (ohne Gas) an der vorderen Fläche des Kaminsims aus. Bringen Sie die mitgelieferten Schrauben in den Frontlöchern an den Innenseiten des Feuergehäuses an. Die Schraube befindet sich nun an der richtigen Stelle im Kaminsims, wodurch dieser befestigt wird.

## Installation

Wenn es an den Seitenflächen des Kaminsims keine Löcher gibt, entfernen Sie die Schraube am hinteren unteren Flansch, die sich am besten für die Befestigung eignet und verwenden Sie eine L-Schelle (mitgeliefert), um die Feuerkammer mit dem Kaminsims zu verbinden.

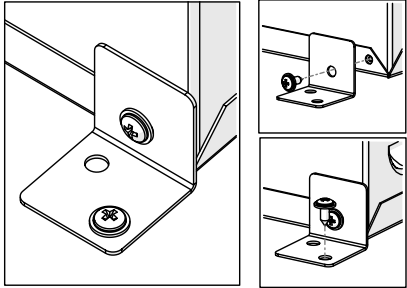

2b. Wenn Sie einen herkömmlichen Sims zur oder eine bereits bestehende Öffnung zur Installation nutzen, sichern Sie die Feuerkammer, indem Sie eine passende Schraube entweder durch das vordere oder hintere Loch auf der Innenseite der Feuerkammer einführen. Achten Sie dabei darauf, welche Stelle sich für die Installation besser eignet.

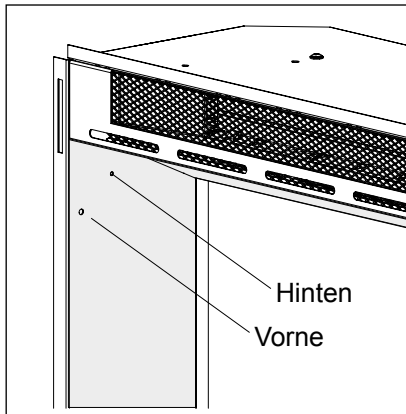

## Hinweise zur Erdung

Das Gerät muss geerdet sein. Im Falle einer Fehlfunktion oder eines Defekts bietet die Erdung Schutz vor einem elektrischen Schlag. Das Produkt ist mit einem Erdungsleiter und einem Erdungsstecker ausgestattet.

Der Stecker muss an eine entsprechende Steckdose angeschlossen werden, die gemäß den örtlichen Vorschriften installiert und geerdet wurde.

**⚠ ACHTUNG!** Eine nicht-sachgemäßer Anschluss des Geräts kann zu einem elektrischen Schlag führen. Fragen Sie bei einem Fachmann nach, wenn Sie nicht sicher sind, ob das Gerät korrekt geerdet ist. Hantieren Sie nicht am mit dem Gerät mitgelieferten Stecker. Wenn er nicht in die Steckdose passt, lassen Sie von einem Fachmann eine passende Steckdose installieren.

## Betrieb

### Touch-Panel und Fernbedienungen

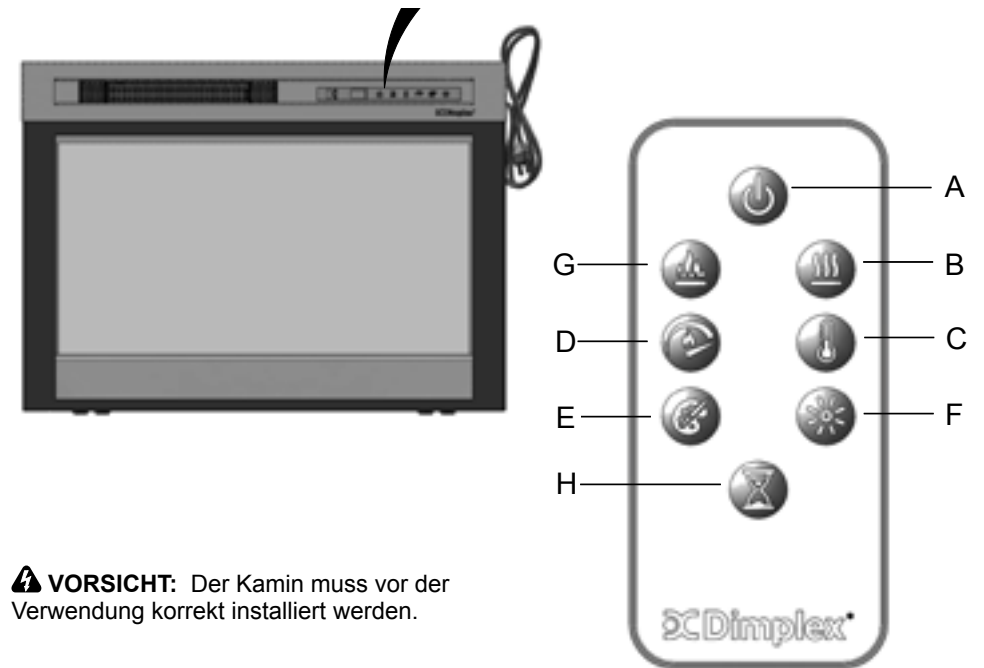
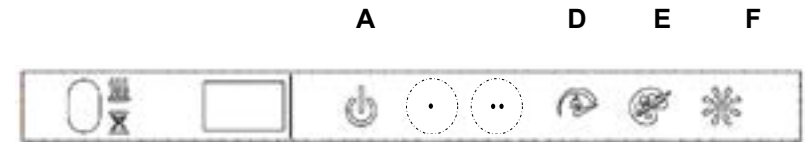

Die manuelle Bedienung des Dimplex-Geräts erfolgt über das vordere Bedienfeld. Falls nicht aktiviert, sind die Icons nicht sichtbar. Berühren Sie das Bedienfeld auf der rechten Seite der weißen Linie, um die Icons zu aktivieren. Die ausgewählte Einstellung wird auf der linken Seite des Bedienfelds angezeigt.

Eine Multifunktions-Fernbedienung ist ebenfalls vorhanden. Die Fernbedienung hat eine Reichweite von ca. 9 m. Damit die Fernbedienung richtig funktioniert, muss sie auf die Vorderseite des Geräts gerichtet werden.



**⚠ VORSICHT:** Der Kamin muss vor der Verwendung korrekt installiert werden.

## ☛ Betrieb





	Symbol	Funktion	Beschreibung
<b>A</b>		<b>Einschalten</b>	<p>Drücken, um das Gerät ein- oder abzuschalten.</p> <ul style="list-style-type: none"> <li>• <b>Gerät aus</b> Drücken Sie die Taste, um alles auszuschalten. Erneut drücken, um mit den Einstellungen von zuvor einzuschalten.</li> <li>• <b>Gerät ein</b> Drücken, um mit den vorherigen Einstellungen einzuschalten. <ul style="list-style-type: none"> <li>- Wenn der Flammeffekt aktiviert war, wird die Flamme sichtbar und die vorherige Heizeinstellung wird aktiviert (ein oder aus). Das Display zeigt die aktuelle Heiztemperatur-Einstellung und nach zwei Sekunden erscheint die Raumtemperatur.</li> <li>- [nur Fernsteuerung] Wenn der Flammeffekt eingeschaltet war, wird die vorherige Heizeinstellung (an oder aus) aktiviert.</li> <li>- [nur Bedienfeld] Wenn der Flammeffekt deaktiviert war, wird dieser nun aktiviert und die vorherige Wärme-Einstellung wird wieder übernommen (An oder Aus)</li> </ul> </li> </ul>
<b>B</b>		<b>Heizen</b>	<ul style="list-style-type: none"> <li>• <b>Wärmefunktion an</b> Drücken Sie die Taste, um die Heizung mit der Fernbedienung einzuschalten (angezeigt durch 1 kurzen Piepton). Das Display zeigt die aktuelle Heiztemperatur-Einstellung und nach 2 Sekunden wird die Raumtemperatur angezeigt. Verwenden Sie das Temperatur hoch/runter-Symbol, um die Heizelementtemperatur zu ändern.</li> <li>• <b>Wärmefunktion aus</b> Drücken Sie die Taste, um die Heizung einzuschalten (angezeigt durch 1 kurzen Piepton).</li> </ul> <p><b>HINWEIS:</b> Nachdem die Heizung ausgeschaltet wurde, bleibt das Gebläse noch 60 Sekunden lang eingeschaltet, bevor es dann ebenfalls ausgeschaltet wird.</p>

## ☛ Betrieb

	Symbol	Funktion	Beschreibung
<b>C</b>		<b>Temperatur</b>	Mehrfach drücken, um die Temperatur des Heizgeräts in Schritten von 1 °F (1 °C) zu erhöhen. Das Display zeigt die aktuelle Temperatur. Der Bereich umfasst 62° - 78 °F (17° -26 °C) Diese Funktion ist immer aktiv, wenn die Heizung aktiviert ist.
<b>D</b>		<b>Flammgeschwindigkeit</b>	Mehrmals drücken, um durch die Flammgeschwindigkeiten zu navigieren (Minimum, Medium Maximum). Das Display zeigt die aktuelle Geschwindigkeitsstufe (F1, F2 oder F3).
<b>E</b>		<b>Lichtfarbenauswahl</b>	Mehrmals drücken, um die Lichtfarben zu ändern. (Diese Funktion steht nur zur Verfügung, während der Flammeffekt eingeschaltet ist.) Das Display zeigt die Art der Lichtfarben (t0, t1, t2, etc.) XHD28L, XHD26L or XHD23L (Log Unit) Effekte: <ul style="list-style-type: none"> <li>• Theme t0 - keine Flamme</li> <li>• Effekt t1 - natürlich (Flammbasis aus)</li> <li>• Effekt t2 - rote Highlights (Flammbasis rot/orange)</li> <li>• Effekt t3 - Blaue Highlights (Flammbasis blau)</li> </ul>
<b>F</b>		<b>Helligkeit</b>	Drücken, um Flamme und Helligkeit des Brennumediums zu ändern. Am Display wird entweder b3, b1 oder b2 angezeigt <ul style="list-style-type: none"> <li>• Hoch</li> <li>• Niedrig</li> <li>• Mittel</li> </ul>
<b>G</b>		<b>Flammen</b>	Drücken, um den Flammeffekt zu aktivieren Drücken Sie die Taste erneut, um alles auszuschalten.
<b>H</b>		<b>Schaltuhr</b>	Drücken Sie mehrmals, um den Sleep-Timer in Schritten von 0,5 Std. auf 0,5 Std. bis 8,0 Std. einzustellen, bevor er abschaltet. Erneut drücken, dann wird die verbleibende Zeit auf dem Display angezeigt.

## Betrieb

### Benutzermodi:

Modusname/ Beschreibung	Action (Actions cannot be input by remote control)
Change Celsius (°C) to Fahrenheit (°F) ändern	Die Temperatur-Taste (  ) und Flammgeschwindigkeit (  ) auf dem Gerät drücken und halten, bis ein Piepton ertönt und das Display blinkt. (Wiederholen, um zu Celsius zurückzukehren)
Wärmeoptionen deaktivieren/aktivieren	Halten Sie die Heiztaste (  ) und Temperaturtaste (  ) auf dem Gerät für 2 Sekunden gedrückt, wenn die Heizung deaktiviert wurde, ist auf dem Display „---“ zu sehen und ein Piepton ist zu hören. Wiederholen Sie den Vorgang, wenn Sie die Wärmefunktion aktivieren möchten.

### Zurücksetzen des Temperatur-Cutoff-Schalters

Wenn das Gerät überhitzt, wird es automatisch abgedreht. Es dreht sich nicht wieder auf, bis es wieder zurückgesetzt wird.

Um den Schalter zurückzusetzen, stecken Sie das Gerät aus und warten Sie 5 Minuten, bevor Sie es wieder einstecken.

### Fernbedienung

Die maximale Reichweite beträgt ca. 5 Meter.

HINWEIS: Der Receiver benötigt Zeit, um auf den Transmitter zu reagieren.

HINWEIS: Der Receiver für die Fernbedienung befindet sich im Display. Halten Sie die Fernbedienung bei der Eingabe in diese Richtung.

Für eine korrekte Funktionsweise sollten die Tasten nicht öfter als einmal in zwei Sekunden gedrückt werden.

### Batterien

1. Entfernen Sie den transparenten Batterieschutz auf der Unterseite der Fernbedienung. Der Batterieschutz gewährleistet, dass Sie die Fernbedienung in einem vollen Ladezustand erhalten.

2. Zum Wechsel der Batterien drehen Sie die Fernbedienung um und befolgen Sie die Anweisungen des aufgedruckten Symbols.

## Wartung

**⚠ VORSICHT: VOR DURCHFÜHRUNG VON WARTUNGSARBEITEN AM HEIZGERÄT IST UNBEDINGT DER NETZSTECKER ZU ZIEHEN.**

### LED

Das Gerät ist mit LED-Lampen ausgestattet. Diese LED-Lampen sind wartungsfrei und müssen während der Lebensdauer des Produkts nicht ersetzt werden.

### Reinigung

**⚠ VORSICHT: VOR DER REINIGUNG DES HEIZGERÄTS IST UNBEDINGT DER NETZSTECKER ZU ZIEHEN.**

Zur allgemeinen Reinigung ein weiches, sauberes Staubtuch verwenden. Niemals mit aggressiven Reinigern behandeln. Das Glassichtfenster ist vorsichtig mit einem weichen Tuch zu reinigen.

Verwenden Sie keine speziellen Glasreiniger.

Zum Entfernen von Staub oder Flusen vom Wärmeabzuggrill des Heizgeräts kann von Zeit zu Zeit der weiche Bürstenaufsatz des Staubsaugers verwendet werden.

VORSICHT: Verwenden Sie das Gerät nicht ohne Grill oder Glasscheibe. Anderenfalls kann es zu Funktionsstörungen des Heizgeräts kommen.

### Entsorgung







Elektrische Geräte, die in der Europäischen Gemeinschaft vertrieben werden: Das Gerät darf am Ende seiner Lebensdauer nicht mit dem Hausmüll entsorgt werden. Bitte bei den entsprechenden Einrichtungen recyceln. Bitte holen Sie Rat bei Ihren örtlichen Behörden oder Ihrem Einzelhändler für Ihr Land ein.



### After-Sales-Service

Wenn Sie Serviceleistungen benötigen oder Ersatzteile kaufen möchten, wenden Sie sich bitte an den Händler, bei dem Sie das Gerät gekauft haben, oder rufen Sie die auf dem Garantieschein angegebene Servicenummer für Ihr Land an.

Bitte senden Sie defekte Geräte zunächst nicht an uns, da diese verloren gehen oder beschädigt werden und Verzögerungen bei der Bereitstellung zufriedenstellender Serviceleistungen unsererseits entstehen können. Bitte verwahren Sie Ihre Kaufquittung als Beleg.

 Welkom .....	29
 BELANGRIJKE INSTRUCTIES .....	30
 Specificaties .....	32
 Installatie .....	33
 Bediening.....	36
 Onderhoud .....	40

### **SLA DEZE OP INSTRUCTIES**

In deze gebruiksaanwijzing gebruikte conventies:

**! OPMERKING:** Procedures en technieken die als belangrijk genoeg beschouwd worden om er aandacht aan te schenken.

**⚠ OPGELET:** Procedures en technieken die, indien ze niet nauwkeurig worden opgevolgd, zullen leiden tot schade aan de apparatuur.

**⚠ WAARSCHUWING:** Procedures, voorzorgsmaatregelen en technieken die, indien ze niet nauwkeurig worden opgevolgd, de gebruiker blootstellen aan risico op brand, ernstig letsel of de dood.

## Welkom

Bedankt voor uw aankoop van een Dimplex elektrische haard.

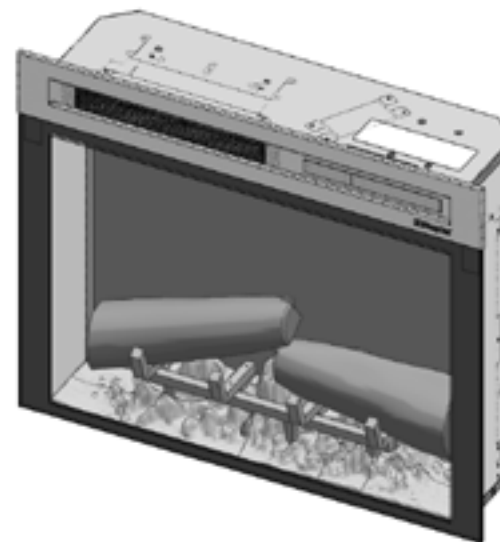

**⚠ OPGELET:** Lees voor u begint met de installatie alle instructies en waarschuwingen zorgvuldig door. Het niet opvolgen van deze instructies kan leiden tot elektrische schokken of risico op brand, en de garantie komt ermee te vervallen.



**U HOEFT NIET TERUG NAAR DE WINKEL TE GAAN**

Vragen over bediening of montage? Hebt u informatie nodig over onderdelen?  
Product onder garantie van fabrikant?

**Raadpleeg uw garantiekaart voor onze contactgegevens.**

## BELANGRIJKE INSTRUCTIES

### Lees alle instructies alvorens dit apparaat te gebruiken.

Bij het gebruik van elektrische apparaten dienen de elementaire voorzorgsmaatregelen altijd in acht genomen te worden, om het risico op brand, elektrische schokken en verwondingen van personen te voorkomen, waaronder het onderstaande:

1. Neem contact op met de leverancier als het apparaat beschadigd is voordat u het installeert of in gebruik neemt.
2. Niet buiten gebruiken.
3. Niet in de direct omgeving van een bad, douche of zwembad gebruiken.
4. Gebruik het apparaat niet op een plek direct onder een vast stopcontact of een verdeeldoos.
5. Dit apparaat kan worden bediend door kinderen van 8 jaar en ouder en door personen met verminderde fysieke, zintuiglijke of geestelijke capaciteiten of gebrek aan ervaring en kennis, onder voorwaarde dat deze kinderen onder supervisie staan of instructies krijgen over het veilige gebruik van het apparaat en begrijpen welke gevaren zich kunnen voordoen. Laat kinderen nooit met het apparaat spelen. De reiniging en het onderhoud door de gebruiker mogen niet zonder toezicht door kinderen worden uitgevoerd.
6. Kinderen jonger dan 3 jaar mogen niet in de buurt van het apparaat komen, tenzij zij voortdurend worden begeleid. Kinderen vanaf 3 jaar, maar jonger dan 8 jaar, mogen het apparaat alleen aan/uit zetten, op voorwaarde dat dit in de normale gebruiksstand geplaatst of geïnstalleerd is en ze begeleiding of instructie hebben gekregen over het veilige gebruik van het apparaat en de betreffende gevaren begrijpen. Kinderen ouder dan 3 en jonger dan 8 jaar mogen de stekker van het apparaat niet in het stopcontact steken, het apparaat niet instellen, niet reinigen en geen onderhoudswerkzaamheden uitvoeren.
7. Gebruik dit apparaat niet in serie geschakeld met een thermische bediening, een programmabediening, een timer of ieder ander

## BELANGRIJKE INSTRUCTIES

apparaat, omdat er risico op brand bestaat als de haard per ongeluk afgedekt of verplaatst wordt.

8. Zorg ervoor dat meubelen, gordijnen en andere brandbare materialen zich op meer dan 1 meter van het apparaat bevinden.
9. Haal de stekker van het apparaat uit het stopcontact wanneer er zich een storing voordoet.
10. Haal de stekker uit het stopcontact wanneer het apparaat langere tijd niet wordt gebruikt.
11. Hoewel het apparaat aan de veiligheidsnormen voldoet, raden wij het gebruik op een hoogpolig tapijt of op langharige kleden af.
12. Het apparaat moet zodanig worden geplaatst, dat de netstekker bereikbaar is.
13. Als het snoer beschadigd is, moet het vervangen worden door de fabrikant of servicedienst of een vergelijkbaar gekwalificeerd persoon om gevaar te vermijden.
14. Houd het snoer uit de buurt van de voorkant van het apparaat.

 **WAARSCHUWING:** Het apparaat niet afdekken om oververhitting te voorkomen. Leg geen materiaal of kleding op het apparaat en verhinder de luchtcirculatie rondom het apparaat met bijvoorbeeld



gordijnen of meubels NIET. Dit kan oververhitting en brandgevaar veroorzaken.

 **WAARSCHUWING:** Deze haard mag niet via een extern schakeltoestel, zoals een timer, worden gevoed of worden aangesloten op een circuit dat regelmatig door de nutsvoorziening aan en uit wordt gezet, om zo het risico te vermijden dat daarmee per ongeluk de thermische afslag wordt gereset.

 **VOORZICHTIG:** Sommige onderdelen van dit product kunnen zeer heet worden en brandwonden veroorzaken. Er moet extra worden opgelet wanneer er kinderen en kwetsbare personen aanwezig zijn.



## Specificaties

### Technische informatie

Modelnr: XHD23L-EU, XHD26L-EU, XHD26L-EU-500H, XHD28L-EU

Warmteafgifte **230V 240V**

Nominale warmteafgifte	$P_{Nom.}$	1.3	-	1.4	kW
------------------------	------------	-----	---	-----	----

Minimale warmteafgifte	$P_{min.}$		-		kW
------------------------	------------	--	---	--	----

Maximale constante warmteafgifte	$P_{max.,c}$	1.3	-	1.4	kW
----------------------------------	--------------	-----	---	-----	----

Aanvullend elektriciteitsverbruik

In de stand-bymodus	$eI_{SB}$	0.35	-	0.35	W
---------------------	-----------	------	---	------	---

met elektronische kamertemperatuurregeling

### Algemeen

Verwijder de haard voorzichtig uit de verpakking en bewaar de verpakking voor mogelijk toekomstig gebruik voor verhuizingen of het terugbrengen van de haard naar de verkoper.

De haard heeft een vlammeffect dat met of zonder verwarming kan worden gebruikt, zodat op elk moment van het jaar genoten kan worden van de gezelligheid die het biedt. Voor gebruik van alleen het vlammeffect is maar een klein beetje elektriciteit nodig.

Controleer, voordat u de stekker van de haard in het stopcontact steekt, of het voltage hetzelfde is als wordt aangegeven op de verwarming.

**Opgelet: Bij gebruik in een omgeving met weinig achtergrondgeluid kan een geluid hoorbaar zijn als het vlammeffect geselecteerd wordt. Dit is normaal en niets om u zorgen over te maken.**

### Elektrische aansluiting

#### **WAARSCHUWING: DIT APPARAAT MOET WORDEN GEAARD**

Deze haard mag alleen gevoed worden met wisselstroom, en het op de haard aangegeven voltage moet overeenkomen met het voltage van de stroomtoevoer. Lees vóór het inschakelen de veiligheidswaarschuwingen en bedieningsinstructies door.

## Installatie

### Plaatsing

1. De Dimplex elektrische haard vereist geen speciale ventilatie. Zorg ervoor dat er voldoende ruimte is voor luchtcirculatie onder de haard en sta minimaal 1,5 cm ruimte toe.

**OPGELET:** Installeer de haard niet rechtstreeks op vloerbedekking of vergelijkbare oppervlakken die de luchtstroom kunnen hinderen.

2. Installeer het apparaat in een opening met inachtneming van onderstaande minimale afmetingen:

Model XHD28

- A 686 mm (27 inch) breed
- B 587 mm (31-1/8 inch) hoog
- C 203 mm (8 inch) diep

Model XHD26

- A 619 mm (24-3/8 inch) breed
- B 470 mm (18-1/2 inch) hoog
- C 203 mm (8 inch) diep

Model XHD23

- A 548 mm (21-1/2 inch) breed
- B 508 mm (20 inch) hoog
- C 203 mm (8 inch) diep

3. Wanneer u het apparaat in een bestaande haardopening plaatst, sluit dan de schoorsteen af met een geschikte afdekking om te voorkomen dat er roet op het apparaat valt. Niet in een bestaande opening van een open haard installeren die gevoelig is voor vocht.

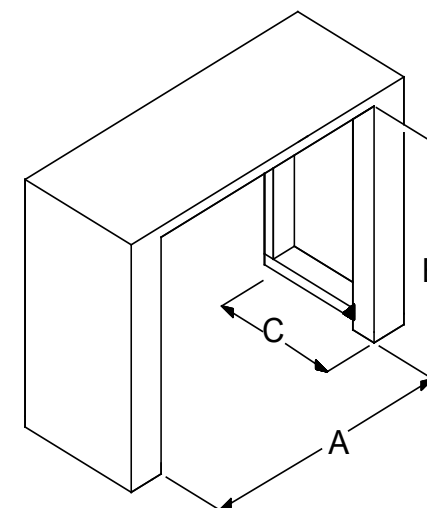

## Installatie

### Montage

1. Indien van toepassing: Giet en verspreid de meegeleverde middelen gelijkmatig uit over de bak van de haard.

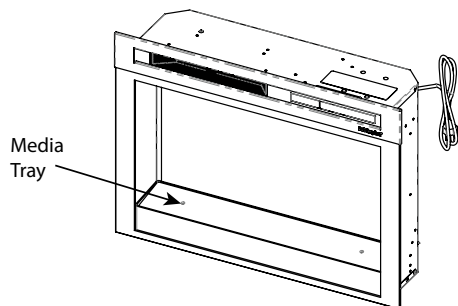

- 2a. Bij installatie in een Dimplex-mantel controleert u eerst of er zich gaten in de zijpanelen nabij de bovenkant bevinden, zoals hieronder weergegeven. Indien dit het geval is, brengt u de voorzijde van de haard (zonder glazen voorzijde gemonteerd) op één lijn met de voorkant van de mantel. Plaats de bijgeleverde schroeven in de voorste gaten van de binnenzijden van de haard. De schroef wordt uitgelijnd met de opening in de mantel, waarmee deze op zijn plek vast blijft zitten.

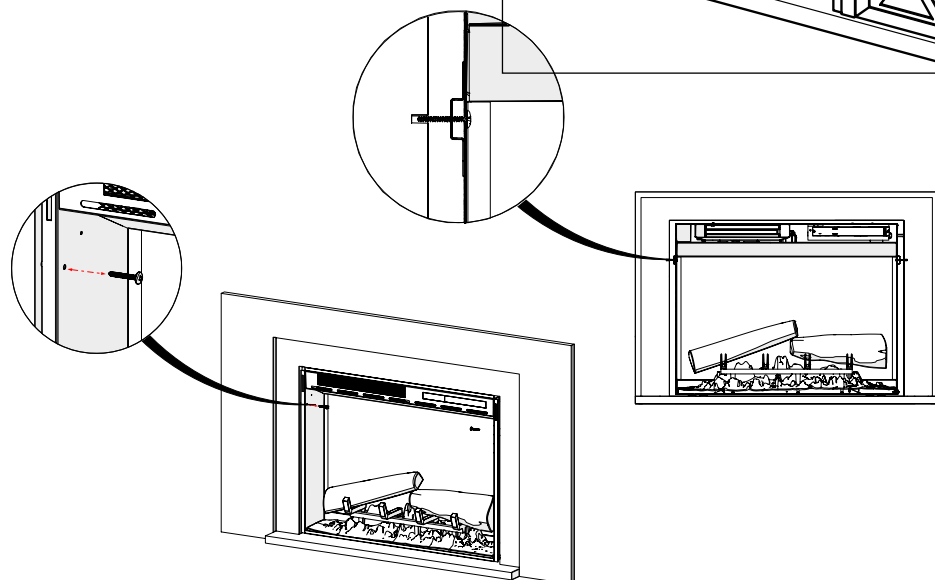
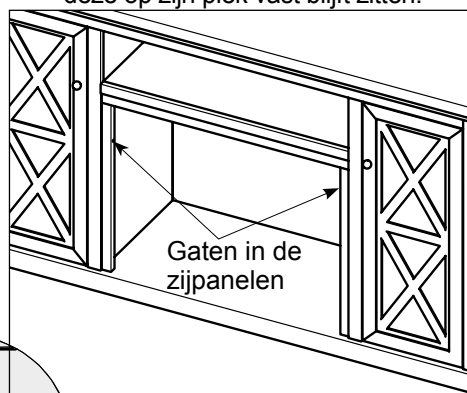

## Installatie

Wanneer er zich geen gaten in de zijpanelen van de mantel bevinden, verwijder dan de schroef aan de achterkant van de onderste flens die het handigste is voor het vastzetten en gebruik de L-beugelsteun (meegeleverd) om de haard vast te zetten aan de mantel.

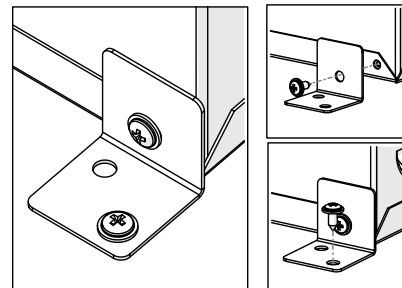

- 2b. Wanneer u de haard installeert in een aangepaste mantel of in een bestaande opening, dan bevestigt u de haard door een geschikte schroef door het voorste gat of achterste gat aan de binnenkant van de vuurhaard te steken, afhankelijk van welke locatie voor installatie het meest geschikt is.

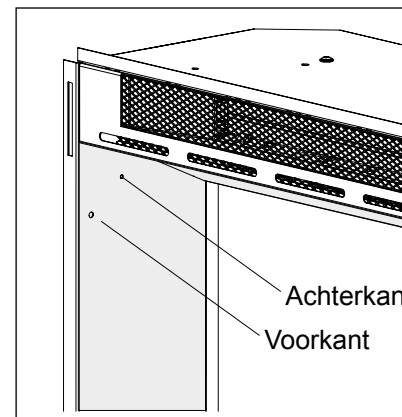

### Aardingsinstructies

Dit product moet worden geaard. Mocht er toch een storing of uitval plaatsvinden, biedt aarding de weg van de minste weerstand voor elektrische stroom en wordt zo het risico op elektrische schokken beperkt. Dit product is uitgerust met een snoer met aardgeleiding voor apparatuur en een aardingsstekker.

De stekker moet worden aangesloten op een toepasselijk stopcontact dat correct geïnstalleerd en geaard is in overeenstemming met alle plaatselijk geldende voorschriften en regels.

**⚠ GEVAAR:** Onjuiste aansluiting van de aarding van de apparatuur kan leiden tot een risico op elektrische schokken. Raadpleeg een gekwalificeerde elektricien of onderhoudsmonteur als u twijfelt of het product goed is geaard. Pas de stekker die bij het product wordt geleverd nooit aan als de stekker niet past in het stopcontact, maar laat het juiste stopcontact door een gekwalificeerde elektricien plaatsen.

## Bediening

### Aanraakpaneel en afstandsbedieningen

De handmatige bedieningselementen voor de Dimplex elektrische haard bevinden zich op het voorpaneel. Wanneer niet geactiveerd, zijn de pictogrammen niet zichtbaar. Tik op het bedieningspaneel aan de rechterkant van de witte lijn om de pictogrammen in te schakelen. De geselecteerde instelling wordt aan de linkerkant van het paneel weergegeven.

Er is ook een multifunctionele (infrarood) afstandsbediening meegeleverd. De afstandsbediening heeft een bereik van circa 9 m. Om goed te werken, moet de afstandsbediening op de voorzijde van de elektrische haard gericht worden.

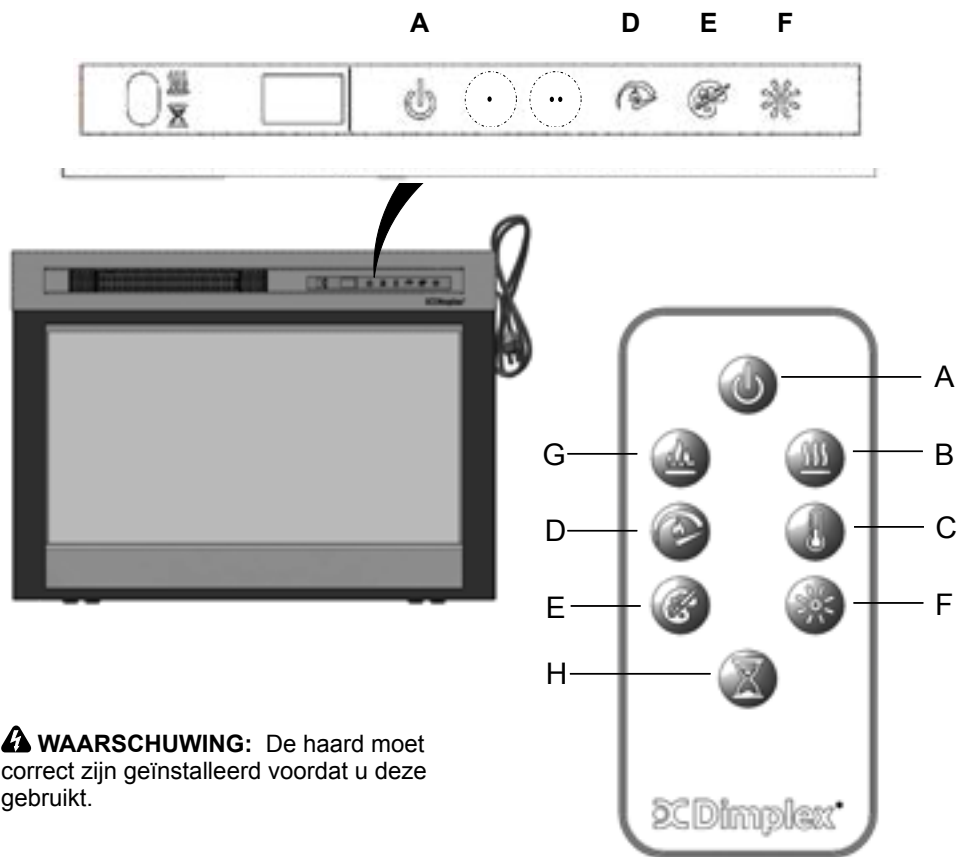





**WAARSCHUWING:** De haard moet correct zijn geïnstalleerd voordat u deze gebruikt.

## Bediening

	Pictogram	Functie	Omschrijving
<b>A</b>		<b>Inschakelen</b>	<p>Indrukken om haard in- of uit te schakelen.</p> <ul style="list-style-type: none"> <li>• <b>Apparaat uit</b> Indrukken om alles uit te schakelen. Druk er nogmaals op om het apparaat in te schakelen met eerder ingestelde instellingen.</li> <li>• <b>Apparaat aan</b> Druk erop om het apparaat in te schakelen met eerder ingestelde instellingen. <ul style="list-style-type: none"> <li>- Als het vlameffect Aan was, zal de vlam aanschieten, en wordt de vorige warmteinstelling geactiveerd (Aan of Uit). De display toont de huidige temperatuurinstelling en geeft na 2 seconden de kamertemperatuur weer.</li> <li>- [Alleen via afstandsbediening] Als het vlameffect Uit was, zal de eerder ingestelde verwarmingsinstelling geactiveerd worden (Aan of Uit).</li> <li>- [Alleen via paneel] Als het vlameffect Uit was, zal de vlam aanschieten en wordt de eerder ingestelde verwarmingsinstelling geactiveerd (Aan of Uit).</li> </ul> </li> </ul>
<b>B</b>		<b>Verwarming</b>	<ul style="list-style-type: none"> <li>• <b>Heat On (Verwarming Aan)</b> Indrukken om de verwarming In te schakelen (aangegeven met 1 korte pieptoon). De display toont de huidige temperatuurinstelling en geeft na 2 seconden de kamertemperatuur weer. Gebruik het pictogram Temp Up/Down (Temperatuur omhoog/omlaag) om de temperatuurinstelling van de haard te wijzigen.</li> <li>• <b>Heat Off (Verwarming Uit)</b> Indrukken om de verwarming Uit te schakelen (aangegeven met 1 korte pieptoon).</li> </ul> <p><b>OPMERKING:</b> Nadat de verwarming is uitgezet zal de ventilator nog 60 seconden door blijven draaien voordat deze uitgeschakeld wordt.</p>
<b>C</b>		<b>Temp</b>	<p>Meerdere keren indrukken om de temperatuur met stappen van 1 °C (1 °F) te verhogen. Het display toont de actuele temperatuur. Het temperatuurbereik 62°-78 °F (17°-26 °C).</p> <p>Deze functie is actief wanneer de verwarming is ingeschakeld.</p>

## 👉 Bediening

	Pictogram	Functie	Omschrijving
<b>D</b>		<b>Flame Speed (Vlamintensiteit)</b>	Druk hier meerdere malen op om te schakelen tussen de vlamintensiteiten (minimum, medium, maximum). Het display toont de actuele intensiteit (F1, F2 of F3).
<b>E</b>		<b>Color Themes (Kleurthema's)</b>	Druk hier meerdere malen op om de vlammiddelen en de basiskleuren van de vlam te wijzigen. (Deze mogelijkheid is alleen actief wanneer het vlameffect Aan staat.) De display toont het thema (t0, t1, t2, enz.)  XHD28L, XHD26L of XHD23L (Houtblokapparaat) thema's: <ul style="list-style-type: none"> <li>• Thema t0 - Geen vlam</li> <li>• Thema t1 - Natuurlijk (vlambasis uit)</li> <li>• Thema t2 - Rode hoogtepunten (vlambasis rood/oranje)</li> <li>• Thema t3 - Blauwe hoogtepunten (vlambasis blauw)</li> </ul>
<b>F</b>		<b>Brightness (Helderheid)</b>	Druk hierop om de helderheid van de vlam en houtblokken te wijzigen. De display toont b3, b1 of b2. <ul style="list-style-type: none"> <li>• Hoog</li> <li>• Laag</li> <li>• Medium</li> </ul>
<b>G</b>		<b>Flame (Vlam)</b>	Druk hierop om het vlameffect in te schakelen. Druk er nogmaals op om het vlameffect uit te schakelen.
<b>H</b>		<b>Timer</b>	Druk hier meerdere keren om in stappen van een 0,5 uur tot maximaal 8 uur de slaaptimer te wijzigen voordat u het apparaat uitschakelt. Druk er nogmaals op en de resterende tijd van de timer wordt weergegeven.

## 👉 Bediening

### Gebruikersmodi:

Modusnaam/omschrijving	Actie (Acties kunnen niet met de afstandsbediening ingesteld worden)
Celsius (°C) in Fahrenheit (°F) wijzigen	Druk op zowel de knop Temp (  ) als de vlamintensiteit (  ) op het apparaat en houd de knoppen beide ingedrukt tot u een piepje hoort en de display knippert. (Herhaal deze actie om terug te gaan naar Celsius)
Verwarmingsopties in- of uitschakelen	Houd zowel de Verwarmingsknop (  ) als de knop Temp (  ) 2 seconden ingedrukt. Wanneer de verwarming is uitgeschakeld staat er "--" op de display en piept deze. Om verwarming in te schakelen herhaalt u deze actie.

### De temperatuuraflslag resetten

Indien de haard oververhit raakt, schakelt een automatische aflslag de haard uit. De haard kan niet meer ingeschakeld worden zonder een reset uit te voeren.

Om de aflslagschakelaar te resetten, ontkoppelt u het apparaat van het stopcontact en wacht u 5 minuten voordat u het apparaat weer aansluit.

### Afstandsbediening

Het maximumbereik voor gebruik is ~ 5 meter.

OPMERKING: Het duurt even voordat de ontvanger reageert op de transmitter.

OPMERKING: De ontvanger voor de afstandsbediening bevindt zich in de display.

Richt de afstandsbediening hierop bij het invoeren van commando's.

Druk de knoppen niet vaker dan één keer per twee seconden in voor een juiste werking.

### Batterij-informatie

1. Verwijder de doorzichtige strip bij de batterij onderaan de afstandsbediening die ervoor zorgt dat de afstandsbediening volledig opgeladen is, om hem te activeren.

2. Draai, om de batterij van de afstandsbediening te vervangen, de afstandsbediening om en volg het diagram dat is aangebracht op de afstandsbediening.

**⚠ WAARSCHUWING: HAAL ALTIJD DE STEKKER UIT HET STOPCONTACT ALVORENS AAN ONDERHOUDSWERKZAAMHEDEN TE BEGINNEN.**

### LED-licht

Deze haard is uitgerust met led (Light Emitting Diode)-lampen. Deze led-lampen zijn onderhoudsvrij en hoeven niet vervangen te worden gedurende de levensduur van het product.

### Reinigen

**⚠ WAARSCHUWING: HAAL ALTIJD DE STEKKER UIT HET STOPCONTACT ALVORENS DE VERWARMING SCHOON TE MAKEN.**

Gebruik voor algemene reiniging een zachte, schone doek - gebruik nooit schurende schoonmaakmiddelen. Het glazen scherm dient zorgvuldig schoongemaakt te worden met een zachte doek.

Gebruik uw eigen ruitenreinigers NIET.

Voor het verwijderen van stofophopingen of pluis kan af en toe de zachte opzetborstel van de stofzuiger gebruikt worden om het ventilatorrooster schoon te maken.

**WAARSCHUWING:** Gebruik het product niet zonder dat het rooster en het buitenste glas juist op hun plek zijn aangebracht, aangezien dit van invloed kan zijn op de werking van de verwarming.

### Hergebruik







Voor elektronische producten die binnen de Europese Unie worden verkocht. Aan het einde van de levensduur van elektrische producten mogen deze niet met huishoudelijk afval worden afgevoerd. Recycle waar faciliteiten aanwezig zijn. Vraag bij de plaatselijke autoriteit of



### Klantenservice

Neem, als u klantenservice nodig hebt of reserveonderdelen wilt kopen, contact op met de winkelier waar u het apparaat gekocht hebt of bel het servicenummer van uw land zoals vermeld op het garantiebewijs.

Stuur het product niet direct naar ons terug, aangezien dit kan leiden tot verlies of schade en vertraging in de juiste dienstverlening aan u. Bewaar de bon als bewijs van aankoop.

 Bienvenue .....	42
 INSTRUCTIONS IMPORTANTES .....	43
 Caractéristiques .....	45
 Installation .....	46
 Fonctionnement.....	49
 Entretien .....	53

 **CONSERVEZ CES INSTRUCTIONS** 

Conventions utilisées dans ce manuel :

**! REMARQUE :** Les procédures et les techniques qui sont considérées comme assez importantes pour y prêter attention.

**⚠ ATTENTION :** Les procédures et techniques dont le non-respect risque d'endommager le matériel.

**⚠ AVERTISSEMENT :** Les procédures, les précautions et les techniques qui, si elles ne sont pas suivies avec précaution, exposeront l'utilisateur à un risque d'incendie, de blessure grave ou de mort.

## Bienvenue

Merci d'avoir acheté un insert Dimplex.



**ATTENTION** : Lire l'ensemble des instructions et avertissements avec attention avant de débiter l'installation. Le non respect de ces instructions peut présenter un risque de choc électrique ou d'incendie, et la garantie sera annulée.



**PAS BESOIN DE RETOURNER AU MAGASIN**

Questions sur le fonctionnement ou l'assemblage ?  
Besoin d'informations sur les pièces ?  
Produit sous la garantie du fabricant ?

**Veillez consulter votre carte de garantie pour vos coordonnées.**

## INSTRUCTIONS IMPORTANTES

**Lisez toutes les instructions avant d'utiliser cet appareil.**

Observez toujours des précautions de base en cas d'utilisation d'appareils électriques, afin de réduire le risque d'incendie, de chocs électriques et de blessures personnelles, notamment :

1. Si l'appareil est endommagé, contacter le fournisseur avant de l'installer et de le mettre en marche.
2. Ne pas utiliser à l'extérieur.
3. Ne pas utiliser l'appareil à proximité immédiate d'une baignoire, douche ou piscine.
4. Ne pas placer l'appareil immédiatement en dessous d'une prise fixe ou d'un boîtier de raccordement.
5. Cet appareil peut être utilisé par des enfants de 8 ans et plus et des personnes ayant des capacités physiques, sensorielles ou mentales réduites ou un manque d'expérience et de connaissances que si elles ont été supervisées ou si elles ont reçu des instructions concernant l'utilisation de l'appareil en toute sécurité, et comprennent les risques possibles. Les enfants ne doivent pas jouer avec l'appareil. Le nettoyage et l'entretien par l'utilisateur ne doivent pas être effectués par des enfants sans surveillance.
6. Les enfants âgés de moins de 3 ans doivent être tenus à distance de l'appareil, à moins qu'ils ne soient surveillés en permanence. Les enfants âgés d'entre 3 ans et 8 ans doivent uniquement être autorisés à allumer et éteindre l'appareil à condition que celui-ci soit déjà placé ou installé dans sa position d'utilisation normale et qu'ils aient reçu les instructions nécessaires et soient supervisés pour utiliser l'appareil en toute sécurité et en comprenant les risques encourus. Les enfants âgés de 3 ans et moins de 8 ans ne doivent pas régler et nettoyer l'appareil ni effectuer l'entretien.
7. Ne pas utiliser l'appareil de chauffage en série avec un régulateur thermique, un système de commande programmé, une minuterie ou tout autre dispositif déclenchant automatiquement de la chaleur, car il existe un risque d'incendie lorsque l'appareil de chauffage est accidentellement recouvert ou déplacé.

## INSTRUCTIONS IMPORTANTES

- S'assurer que les meubles, rideaux et autres objets combustibles sont placés à plus d'un mètre de l'appareil.
- En cas de panne, débrancher l'appareil.
- Débrancher l'appareil lorsque celui-ci n'est pas utilisé pendant une période prolongée.
- Bien que cet appareil respecte les normes de sécurité, nous ne recommandons pas son utilisation sur de la moquette très épaisse ou sur des tapis à poils longs.
- L'appareil doit être placé de manière à ce que la prise soit accessible.
- Si le cordon d'alimentation est endommagé, il doit être remplacé par le fabricant ou l'agent de service, ou par une personne pareillement qualifiée afin d'éviter tout danger.
- Tenir le cordon d'alimentation éloigné de la façade de l'appareil.

 **AVERTISSEMENT** : Afin d'éviter toute surchauffe, ne pas couvrir l'appareil. Ne pas placer d'objets ou de vêtements sur l'appareil, ni gêner la circulation de l'air autour de l'appareil, par exemple avec des rideaux ou des meubles. Cela pourrait provoquer une surchauffe, voire un risque d'incendie.

 **AVERTISSEMENT** : Afin d'éviter tout danger lié à un réenclenchement involontaire du coupe-circuit thermique, cet appareil ne doit pas être alimenté par un dispositif de commutation externe (un minuteur par exemple) ou raccordé à un circuit qui est allumé et éteint régulièrement par la compagnie d'électricité.

 **ATTENTION** : certaines pièces de ce produit peuvent chauffer à haute température et causer des brûlures. Être très attentif lorsque des enfants et des personnes vulnérables sont présents.

## Caractéristiques

### Informations techniques

N° du modèle : XHD23L-EU, XHD26L-EU, XHD26L-EU-500H, XHD28L-EU

Production de chaleur **230 V 240 V**

Puissance calorifique nominale	$P_{Nom}$	1.3	-	1.4	kW
--------------------------------	-----------	-----	---	-----	----

Puissance calorifique minimale	$P_{min}$		-		kW
--------------------------------	-----------	--	---	--	----

Puissance calorifique continue maximale	$P_{max,c}$	1.3	-	1.4	kW
---	-------------	-----	---	-----	----

Consommation électrique auxiliaire

En mode veille	$eI_{SB}$	0.35	-	0.35	W
----------------	-----------	------	---	------	---

avec la commande électronique de température ambiante.

### Généralités

Déballer le radiateur soigneusement et conserver l'emballage pour un éventuel usage futur, en cas de déménagement ou de renvoi du foyer à votre fournisseur. Le foyer est composé d'un effet de flamme, qui peut être utilisé avec ou sans chauffage, de sorte que la sensation apaisante peut être appréciée tout au long de l'année. L'utilisation sans chauffage ne requiert qu'une faible consommation d'électricité.

Avant de brancher l'appareil de chauffage, vérifiez que la tension d'alimentation du secteur est identique à celle indiquée sur l'appareil.

**Remarque : L'effet flamme s'accompagne d'un son audible dans un environnement silencieux. Ce son est normal et ne doit pas être une source d'inquiétude.**

### Branchement électrique

 **AVERTISSEMENT : CET APPAREIL DOIT ÊTRE MIS À LA TERRE**

Ce radiateur doit être utilisé sur une alimentation CA uniquement, et la tension indiquée sur l'appareil de chauffage doit correspondre à la tension d'alimentation. Lire attentivement les consignes de sécurité et les instructions d'utilisation avant de mettre l'appareil en marche.

## Installation

### Placement

1. Il n'est pas nécessaire de raccorder l'insert Dimplex à un conduit d'évacuation. S'assurer qu'il y ait assez d'espace pour que l'air circule sous l'unité et au moins 1 cm derrière.

**⚠ ATTENTION:** Ne pas installer l'insert directement sur de la moquette ou des surfaces similaires qui peuvent restreindre la circulation de l'air.

2. Installer l'unité dans une ouverture aux dimensions minimum suivantes :

Modèle XHD28  
A 686 mm de large  
B 587 mm de haut  
C 203 mm de profondeur

Modèle XHD26  
A 619 mm de large  
B 470 mm de haut  
C 203 mm de profondeur

Modèle XHD23  
A 548 mm de large  
B 508 mm de haut  
C 203 mm de profondeur

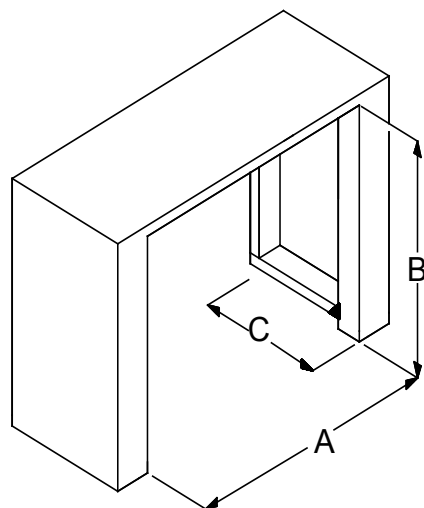

3. Si l'unité est installée dans une ouverture de cheminée existante, calfeutrer tous les orifices de tirage et aérations avec un isolant non fibreux pour empêcher que des débris de la cheminée tombent sur l'appareil. Ne pas installer dans une cheminée existante exposée à l'humidité.

## Installation

### Montage

1. Le cas échéant, verser soigneusement et répartir uniformément les granulés fournis dans le bac d'alimentation du foyer.

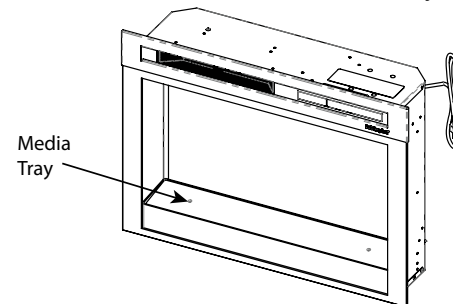

- 2a. Si le produit est installé dans un manteau Dimplex, s'assurer d'abord qu'il y a des orifices dans les panneaux latéraux près du haut, comme illustré ci-dessous. Si c'est le cas, aligner l'avant du foyer (sans la vitre) sur la façade du manteau. Introduire les vis fournies dans les orifices avant sur les faces intérieures du foyer. La vis va s'aligner sur l'orifice du manteau, ce qui va la maintenir en place.

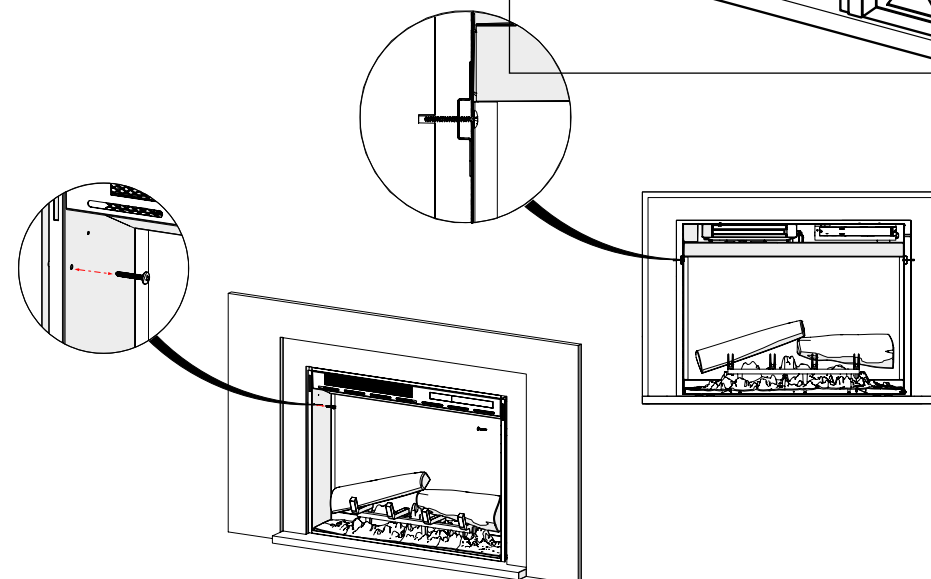
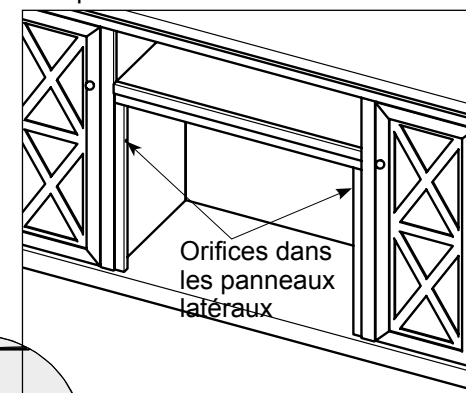



## Installation

S'il n'y a pas d'orifices sur les panneaux latéraux du manteau, ôter la vis de la bride inférieure arrière, la plus pratique pour la fixation, et utiliser le L-bracket (fourni) pour fixer le foyer au manteau.

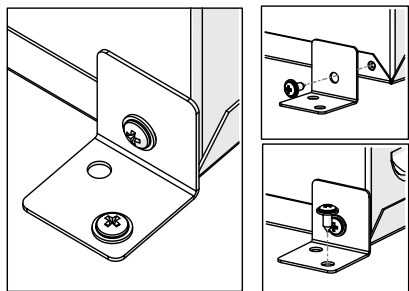

2b. Si le produit est installé dans un manteau sur mesure, ou dans une ouverture existante, fixer le foyer en introduisant une vis adaptée soit dans l'orifice avant, soit dans l'orifice arrière de la face intérieure du foyer, selon l'emplacement le mieux adapté pour l'installation.

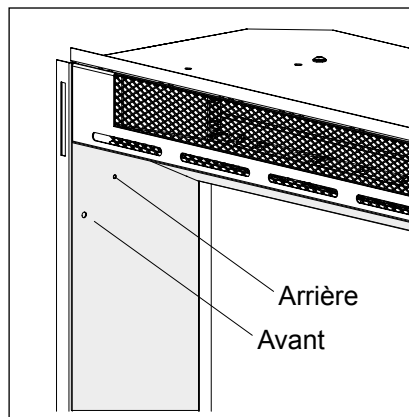

## Instructions de mise à la terre

Ce produit doit être mis à la terre. Si le produit est défectueux ou tombe en panne, la mise à la terre offre un chemin de moindre résistance pour le courant électrique et réduit le risque d'électrocution. Ce produit comporte un cordon doté d'un conducteur de terre et d'une fiche de terre.

La fiche doit être branchée sur une prise correctement installée et mise à la terre conformément à la réglementation locale.

**⚠ DANGER :** Une mauvaise connexion du conducteur de terre pose un risque d'électrocution. Vérifier auprès d'un électricien ou technicien qualifié si vous n'êtes pas sûr(e) que le produit est correctement mis à la terre. Ne pas modifier la fiche fournie avec le produit – si elle ne rentre pas dans la prise, faire installer une prise compatible par un électricien qualifié.

## Fonctionnement

### Écran tactile et télécommandes

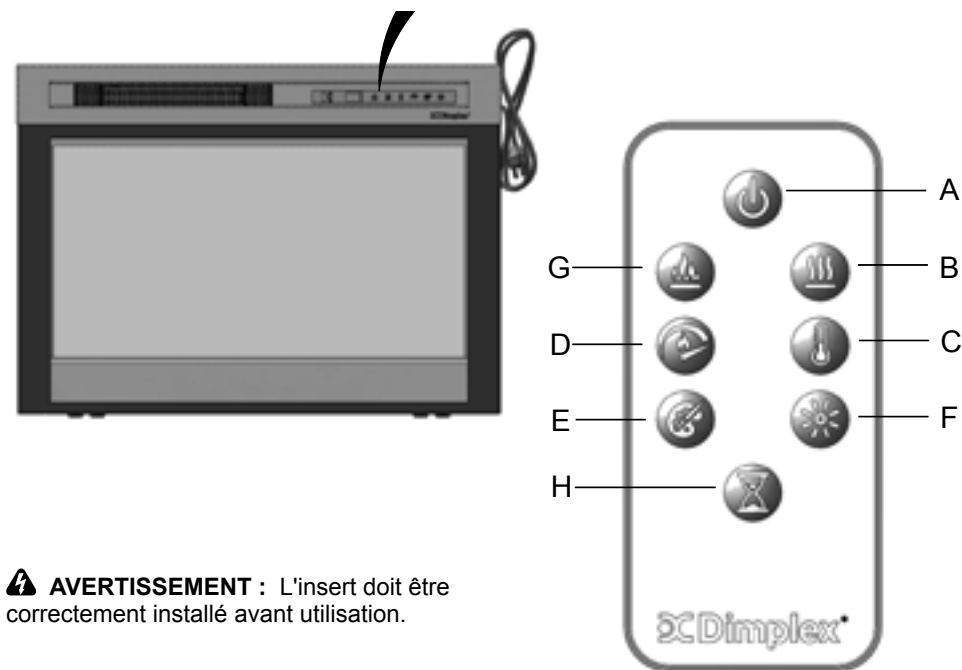
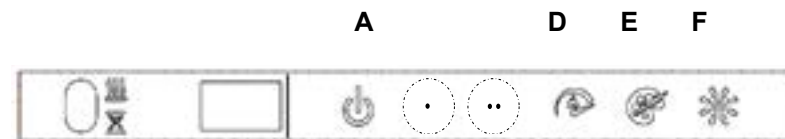

Les commandes manuelles de l'insert Dimplex se trouvent sur la façade. Lorsqu'il est éteint, les icônes ne sont pas visibles. Toucher le panneau de commande à droite de la ligne blanche pour activer les icônes. Le réglage sélectionné s'affiche sur le côté gauche du panneau.

Une télécommande infrarouge multifonction est également fournie. La télécommande a une portée d'environ 9 m. Pour fonctionner correctement, la télécommande doit être pointée vers l'avant du foyer électrique intégré.







**⚠ AVERTISSEMENT :** L'insert doit être correctement installé avant utilisation.

## ☛ Fonctionnement

	Icône	Fonction	Description
<b>A</b>		<b>Alimentation</b>	<p>Appuyer pour allumer ou éteindre l'insert.</p> <ul style="list-style-type: none"> <li>• <b>Mise hors tension de l'insert</b> Appuyer pour tout éteindre. Appuyer de nouveau pour rallumer l'insert avec les réglages précédents.</li> <li>• <b>Mise sous tension de l'insert</b> Appuyer pour allumer l'insert avec les réglages précédents. <ul style="list-style-type: none"> <li>- Si l'effet de flamme était activé, la flamme s'allumera et le réglage de chaleur précédent sera activé (allumé ou éteint). L'écran affichera le réglage de température actuel du foyer et, après 2 secondes, la température ambiante.</li> <li>- [télécommande uniquement] Si l'effet de flamme était éteint, le réglage de chaleur précédent sera activé (allumé ou éteint).</li> <li>- [panneau de commande uniquement] Si l'effet de flamme était éteint, la flamme s'allumera et le réglage de chaleur précédent sera activé (allumé ou éteint).</li> </ul> </li> </ul>
<b>B</b>		<b>Chaleur</b>	<ul style="list-style-type: none"> <li>• <b>Activation de la chaleur</b> Appuyer pour activer la chaleur (signalé par 1 bip court). L'écran affichera le réglage de température actuel du foyer et, après 2 secondes, la température ambiante. Utiliser l'icône Temp pour modifier le réglage de la température du chauffage.</li> <li>• <b>Désactivation de la chaleur</b> Appuyer pour désactiver la chaleur (signalé par 1 bip court).</li> </ul> <p><b>REMARQUE</b> : Une fois le foyer éteint, le ventilateur fonctionnera encore pendant 60 secondes avant de s'éteindre.</p>
<b>C</b>		<b>Temp</b>	<p>Appuyer plusieurs fois pour augmenter la température de chauffage par incréments de 1 °C. L'écran affiche la température actuelle. La plage de température est de 62°-78 °F 17°-26 °C. Cette fonction est active chaque fois que la chaleur est activée.</p>

## ☛ Fonctionnement

	Icône	Fonction	Description
<b>D</b>		<b>Vitesse de la flamme</b>	<p>Appuyer plusieurs fois pour aller d'une vitesse de flamme à la suivante (minimum, moyenne, maximum). L'écran affiche la vitesse actuelle (F1, F2, F3 respectivement).</p>
<b>E</b>		<b>Thèmes de couleur</b>	<p>Appuyer plusieurs fois pour changer les couleurs de granulés et de la flamme. Cette fonction est uniquement active si l'effet de flamme est activé. L'écran affiche le thème (t0, t1, t2, etc.)</p> <p>Thèmes XHD28L, XHD26L ou XHD23L (unité bûche) :</p> <ul style="list-style-type: none"> <li>• Thème t0 - pas de flamme</li> <li>• Thème t1 - Naturel (base flamme désactivée)</li> <li>• Thème t2 - Accents rouges (base flamme rouge/orange)</li> <li>• Thème t3 - Accents bleus (base flamme bleue)</li> </ul>
<b>F</b>		<b>Luminosité</b>	<p>Appuyer pour changer la luminosité de la flamme et des bûches. L'écran affiche b3, b1, b2 respectivement.</p> <ul style="list-style-type: none"> <li>• Élevée</li> <li>• Faible</li> <li>• Moyenne</li> </ul>
<b>G</b>		<b>Flamme</b>	<p>Appuyer pour allumer l'effet flamme. Appuyer de nouveau pour éteindre l'effet flamme.</p>
<b>H</b>		<b>Minuterie</b>	<p>Appuyer plusieurs fois pour changer la minuterie de veille par incréments de 0,5 heure, de 0,5 h à 8 h, avant mise hors tension. Appuyer de nouveau : le temps restant sur la minuterie s'affiche.</p>

## Fonctionnement

### Modes utilisateur :

Nom /description du mode	Action (Les actions ne peuvent être déclenchées par télécommande)
Passer des Celsius (° C) aux Fahrenheit (° F)	Appuyer simultanément sur les boutons Temp (⊙) et de vitesse de flamme (⊙) sur l'unité et maintenir enfoncé jusqu'à ce qu'un signal sonore se fasse entendre et que l'écran clignote. (Pour revenir aux Celsius, répéter cette action)
Désactiver / activer les options de chaleur	Maintenir enfoncés les boutons Chaleur (⊙) et Temp (⊙) sur l'appareil pendant 2 secondes. Une fois le chauffage désactivé, l'écran affichera « -- » et un bip retentira. Pour activer la chaleur, répéter cette action.

### Réarmement du disjoncteur du circuit de température

En cas de surchauffe, un disjoncteur automatique éteindra l'insert. Il ne se rallumera pas tant qu'il n'aura pas été réarmé.

Pour réarmer le disjoncteur, débrancher l'appareil et attendre 5 minutes avant de le rebrancher.

### Télécommande

La portée maximale de la télécommande est d'environ 5 mètres.

REMARQUE : il faut un certain temps pour que le récepteur réponde à l'émetteur.

REMARQUE : le récepteur de la télécommande se trouve dans l'écran. Viser dans sa direction avec la télécommande lorsque l'on souhaite commander l'unité à distance. Ne pas appuyer sur les boutons plus d'une fois dans un intervalle de deux secondes pour assurer un fonctionnement correct.

### Informations concernant les piles

1. Pour activer la télécommande, retirer la languette d'isolation transparente de la pile située à la base de la télécommande. Cette languette vise à garantir que l'utilisateur reçoive la télécommande complètement chargée.

2. Pour remplacer la pile de la télécommande, suivre les instructions gravées au dos

## Entretien

**⚠ AVERTISSEMENT : TOUJOURS DÉBRANCHER L'APPAREIL DU SECTEUR AVANT DE RÉALISER TOUTE OPÉRATION DE MAINTENANCE.**

### Diode électroluminescente

L'appareil est doté de DEL (Diodes électroluminescentes). Ces DEL ne nécessitent aucune maintenance, et ne devraient pas nécessiter un remplacement pendant la durée de vie du produit.

### Nettoyage

**⚠ AVERTISSEMENT : TOUJOURS DÉBRANCHER L'APPAREIL DE CHAUFFAGE DU SECTEUR AVANT DE LE NETTOYER .**

Pour un nettoyage général, utiliser un chiffon de dépoussiérage propre. Ne jamais utiliser de produits nettoyants abrasifs. La vitre permettant de voir les flammes doit être nettoyée délicatement avec un chiffon doux.

NE PAS utiliser de produit spécifiquement conçu pour le nettoyage des vitres.

Utiliser la brosse douce d'un aspirateur de temps à autre pour nettoyer la grille du ventilateur et éliminer la poussière et les peluches qui se sont accumulées.

AVERTISSEMENT : ne pas utiliser le produit sans la grille et la vitre extérieure, car cela pourrait affecter le fonctionnement de l'appareil de chauffage.

### Recyclage







Appareils électriques vendus dans les pays de l'Union européenne. Les appareils électriques en fin de vie ne doivent pas être évacués avec les ordures ménagères. Veuillez utiliser les services de recyclage locaux. Veuillez vérifier auprès d'une autorité locale ou d'un détaillant pour obtenir des conseils sur le recyclage dans votre pays.



### Service après-vente

Si vous avez besoin du service après-vente ou si vous souhaitez acheter des pièces de rechange, veuillez contacter le fournisseur de l'appareil ou appeler le numéro du service dans votre pays indiqué sur la carte de la garantie.

Veuillez ne pas nous renvoyer un produit défectueux en premier lieu, car cela pourrait entraîner des pertes ou des dommages et un retard dans la prestation d'un service satisfaisant. Veuillez conserver votre facture comme justificatif d'achat.

 Bun venit.....	55
 INSTRUCȚIUNI IMPORTANTE.....	56
 Specificații.....	58
 Instalare.....	59
 Funcționare.....	62
 Întreținere.....	66

 **PĂSTRAȚI ACESTE INSTRUCȚIUNI** 

Simboluri utilizate în acest manual:

**! OBSERVAȚIE:** Proceduri și tehnici considerate suficient de importante pentru a fi evidențiate.

**⚠ ATENȚIE:** Proceduri și tehnici care conduc la deteriorarea echipamentului dacă nu sunt urmate cu atenție.

**⚠ AVERTISMENT:** Proceduri, precauții și tehnici care, dacă nu sunt urmate cu atenție, vor expune utilizatorul la riscuri precum incendiu, vătămare gravă sau deces.

 **Bun venit**

Vă mulțumim pentru faptul că ați achiziționat un șemineu electric Dimplex.

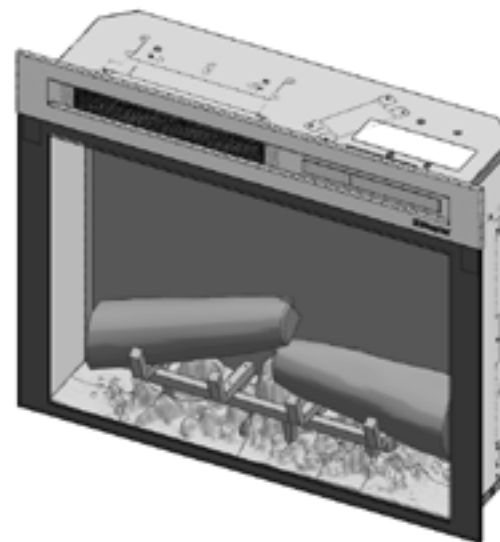

**⚠ ATENȚIE:** Citiți toate instrucțiunile și avertismentele cu atenție înainte de începerea instalării. Nerespectarea acestor instrucțiuni poate conduce la electrocutare, incendiu și va conduce la pierdereagaranției.



**NU ESTE NECESAR SĂ VĂ ÎNTOARCEȚI LA MAGAZIN**

Întrebări despre operare sau asamblare? Solicitați informații privind piesele?  
Prodot aflat în garanția producătorului?

**Vă rugăm să consultați fișa de garanție pentru a vedea  
datele noastre de contact.**

## INSTRUȚIUNI IMPORTANTE

### **Citiți toate instrucțiunile înainte de utilizarea aparatului.**

Atunci când utilizați aparate electrice, trebuie întotdeauna să respectați precauțiuni de bază pentru a reduce riscul de incendiu, șoc electric și vătămare personală, inclusiv următoarele:

1. Dacă aparatul este deteriorat, consultați-vă cu furnizorul înainte de instalarea și utilizarea acestuia.
2. A nu se folosi în aer liber.
3. Nu folosiți acest aparat în imediata vecinătate a băii, a dușului sau a piscinei.
4. Nu amplasați aparatul imediat sub o priză fixă sau o cutie de joncțiune.
5. Acest aparat poate fi utilizat de copiii cu vârsta mai mare de 8 ani și de persoanele cu capacități fizice, senzoriale sau mentale reduse sau de persoanele fără experiență sau cunoștințe, doar sub supraveghere sau după o instruire privind utilizarea în siguranță a aparatului și înțelegerea pericolelor la care se expun. Copiii nu trebuie să se joace cu acest aparat. Curățarea și întreținerea curentă nu trebuie efectuate de copii nesupravegheați.
6. Copiii cu vârsta mai mică de 3 ani nu trebuie lăsați să se apropie de aparat dacă nu sunt supravegheați permanent. Copiii cu vârsta între 3 și 8 ani au voie doar să pornească/oprească aparatul cu condiția ca aparatul să fie amplasat sau instalat în poziția normală de funcționare și doar dacă aceștia sunt supravegheați sau instruiți cu privire la utilizarea în siguranță a aparatului și înțeleg pericolele la care se expun. Copiii cu vârsta între 3 și 8 ani nu au voie să conecteze la priză, să regleze și să curețe aparatul sau să efectueze întreținerea curentă.
7. Nu utilizați acest aparat legat la instalația electrică în serie cu un termostat, temporizator sau alte dispozitive care pornesc în mod automat căldura, atât timp cât există riscul unui incendiu în cazul în care aparatul este acoperit accidental sau deplasat din poziția obișnuită.

## INSTRUȚIUNI IMPORTANTE

8. Asigurați-vă că piese de mobilier, perdele sau alte materiale inflamabile nu se află la o distanță mai mică de 1 metru de aparat.
9. În cazul unei defecțiuni deconectați aparatul.
10. Deconectați aparatul de la sursa electrică în cazul în care nu este utilizat perioade mai îndelungate de timp.
11. Chiar dacă acest aparat respectă normele de siguranță, nu recomandăm utilizarea acestuia pe carpete groase sau pe covoare cu fire lungi.
12. Aparatul trebuie poziționat în așa fel încât ștecherul să fie accesibil.
13. În cazul în care cablul de alimentare este deteriorat, acesta trebuie înlocuit de către producător, un tehnician de service sau o persoană cu o calificare asemănătoare, pentru a evita orice pericol.
14. Țineți cablul de alimentare departe de partea din față a aparatului.

 **AVERTISMENT:** Pentru a evita supraîncălzirea, nu acoperiți aparatul. Nu amplasați țesături sau articole de îmbrăcăminte pe aparat și nu obstrucționați circulația aerului în jurul acestuia, de exemplu cu draperii sau mobilier, deoarece aceasta ar putea cauza o supraîncălzire și un pericol de incendiu.



 **AVERTISMENT:** Pentru a evita riscurile cauzate de resetarea necorespunzătoare a protecției termice, acest aparat nu trebuie alimentat printr-un dispozitiv de comutare extern, cum ar fi un temporizator și nu trebuie conectat la un circuit care este cuplat și decuplat în mod regulat de rețea.

 **ATENȚIE:** Unele piese ale acestui produs se pot încinge foarte tare și pot provoca arsuri. Se va acorda o atenție deosebită în situațiile în care există copii și persoane vulnerabile.

## Specificații

### Informații tehnice

Nr. model: XHD23L-EU, XHD26L-EU, XHD26L-EU-500H, XHD28L-EU

Căldură emisă **230V 240V**

Căldură nominală emisă	$P_{Nom}$	1.3	-	1.4	kW
------------------------	-----------	-----	---	-----	----

Căldură minimă emisă	$P_{min}$		-		kW
----------------------	-----------	--	---	--	----

Căldură maximă emisă în mod continuu	$P_{max,c}$	1.3	-	1.4	kW
--------------------------------------	-------------	-----	---	-----	----

Consum auxiliar de electricitate

În mod Așteptare	$eI_{SB}$	0.35	-	0.35	W
------------------	-----------	------	---	------	---

cu controlul electronic al temperaturii camerei

### General

Despachetați radiatorul cu grijă și păstrați ambalajul pentru utilizare ulterioară, în cazul mutăii sau returnării șemineului la furnizorul dvs.

Șemineul încorporează un efect de flămă, care poate fi utilizat cu sau fără încălzire, astfel încât efectul reconfortant poate fi utilizat tot timpul anului. Utilizarea exclusivă a efectului de flămă necesită foarte puțină energie electrică.

Înainte de a conecta radiatorul, asigurați-vă că tensiunea de alimentare este aceeași cu cea menționată pe radiator.

**Vă rugăm să luați notă de următoarele: Atunci când este utilizat într-un mediu cu zgomot de fond redus se poate auzi un zgomot care are legătură cu funcționarea efectului de flămă. Acest zgomot este normal și nu reprezintă un motiv de îngrijorare.**

### Conexiunea electrică

**AVERTISMENT: ACEST APARAT TREBUIE SĂ FIE ÎMPĂMÂNTAT**

Acest radiator trebuie utilizat pe o alimentare exclusivă de CA și tensiunea marcată pe radiator trebuie să corespundă cu cea de alimentare.

Înainte de pornire, citiți avertismentele privind siguranța și instrucțiunile de utilizare.

## Instalare

### Amplasare

1. Șemineul electric Dimplex nu necesită ventilare specială. Asigurați-vă că există spațiu pentru circulația aerului sub unitate și cel puțin 1/2 țoli în spatele acestuia.

**ATENȚIE:** Nu instalați șemineul direct pe covor sau pe suprafețe similare ce pot limita circulația aerului.

2. Instalați unitatea într-o deschidere cu următoarele dimensiuni minime:

Model XHD28

A 27" (686 mm) lățime

B 31-1/8" (587 mm) înălțime

C 8" (203 mm) adâncime

Model XHD26

A 24-3/8" (619 mm) lățime

B 18-1/2" (470 mm) înălțime

C 8" (203 mm) adâncime

Model XHD23

A 21-1/2" (548 mm) lățime

B 20" (508 mm) înălțime

C 8" (203 mm) adâncime

3. Dacă instalați unitatea într-o deschidere existentă de șemineu, închideți toate aerisirile și coșurile cu un material de izolație non-poros pentru a preveni eventualitatea ca mizerie de pe coșuri să cadă pe unitate. Nu instalați într-un loc de șemineu vulnerabil la umezeală.

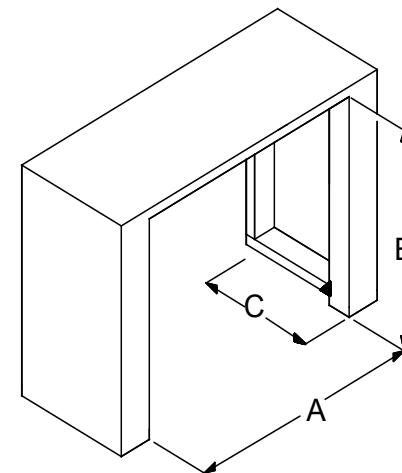

### Montare

1. Dacă este aplicabil, turnați și distribuiți uniform mediul furnizat în tava aferentă a camerei de aerdere.

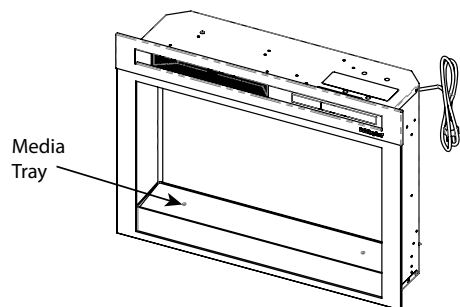

- 2a. Dacă instalați într-o poliță de șemineu Dimplex, întâi verificați dacă există găuri în panourile laterale, în partea de sus, după cum este afișat mai jos. Dacă da, atunci aliniați partea din față a șemineului (fără panoul frontal de sticlă instalat) cu partea din față a poliței de șemineu. Instalați șuruburile furnizate în găurile din față de pe interiorul șemineului. Șurubul se va alinia cu gaura din polița de șemineu, securizând-o.

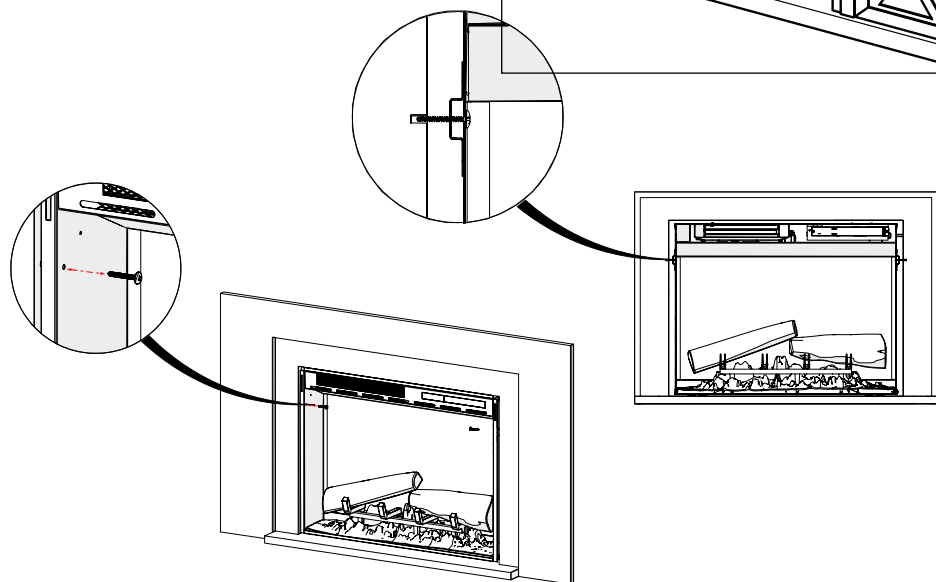
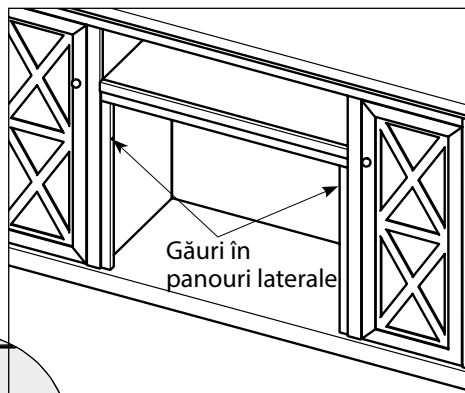

Dacă nu există găuri în panourile laterale ale poliței de șemineu, scoateți șurubul de pe flanșa din spate jos cea mai convenabilă pentru securizare și utilizați brățara în L (inclusă) pentru a securiza șemineul de polița de șemineu.

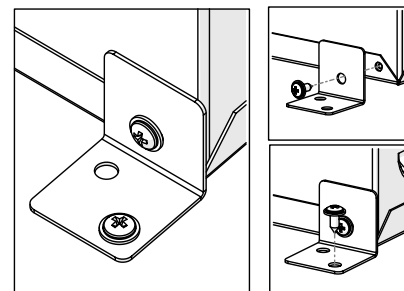

- 2b. Dacă instalați într-un suport de șemineu personalizat sau într-o deschidere deja existentă, securizați șemineul introducând un șurub corespunzător fie prin gaura din față fie prin gaura din spate din interiorul șemineului, funcție de care locație corespunde cel mai bine pentru instalare.

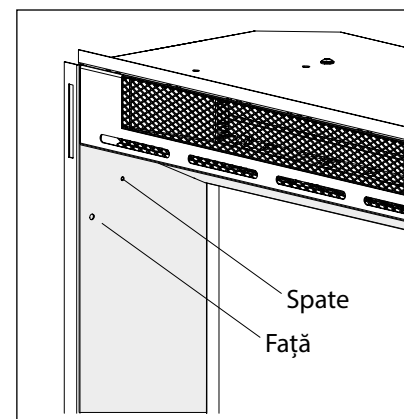

### Instrucțiuni împământare

Acest produs trebuie împământat. Dacă va funcționa defectuos sau dacă se va strica, împământarea oferă o cale de cea mai mică rezistență pentru curentul electric, pentru a reduce riscul de șoc electric. Acest produs este echipat cu un cablu care are un conductor de împământare și un ștecher cu împământare.

Ștecherul trebuie introdus într-o priză corespunzătoare, corect instalată și cu împământare în conformitate cu reglementările locale.

**⚠ PERICOL:** Conexiunea necorespunzătoare a conductorului de împământare poate conduce la risc de electrocutar. Verificați cu un tehnician sau personal de service calificat dacă aveți dubii privind împământarea corespunzătoare a produsului. Nu modificați ștecherul furnizat cu produsul - dacă nu se potrivește prizei, instalați o priză corespunzătoare cu ajutorul unui electrician calificat.

## Funcționare

### Panoul tactil și telecomenzile

Contorul manual pentru Șemineul electric Dimplex se află pe panoul frontal. Atunci când nu este activat, iconițele nu sunt vizibile. Atingeți panoul de control din partea dreaptă a liniei albe pentru a activa iconițele. Setarea selectată este afișată în partea stângă a panoului.

De asemenea, este disponibilă și o telecomandă multifuncțională cu infraroșu. Aceasta are o rază de aproximativ 30 picioare (9 m). Pentru a funcționa corect, telecomanda trebuie să fie îndreptată spre partea din față a unității.

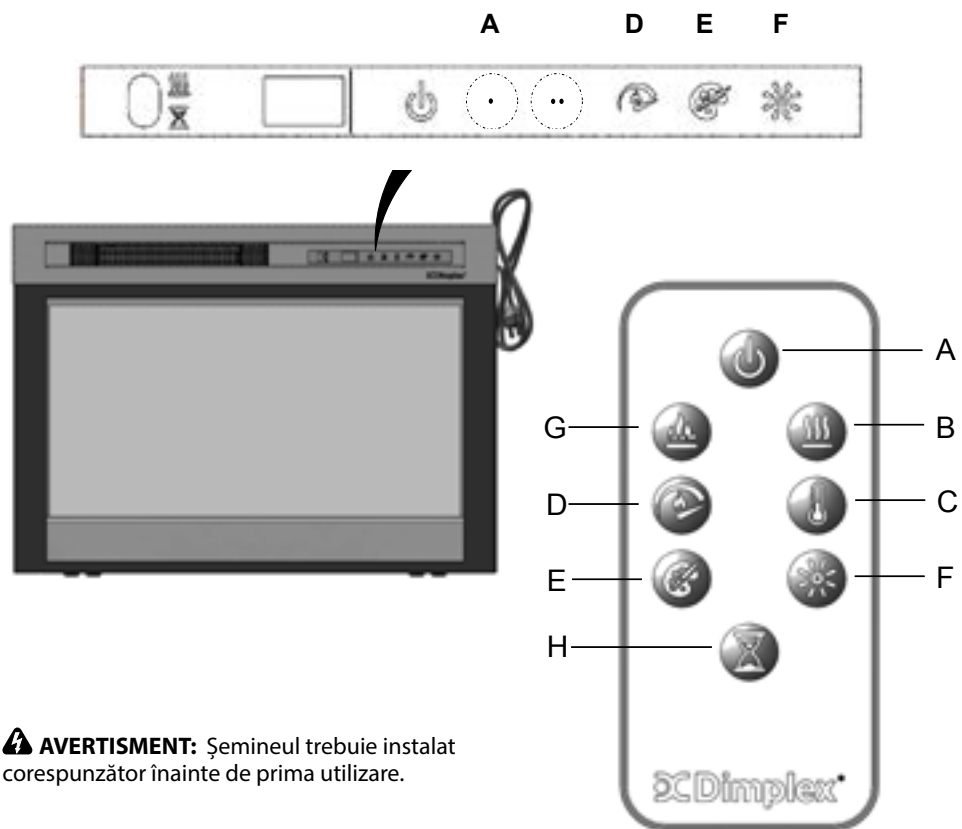





**AVERTISMENT:** Șemineul trebuie instalat corespunzător înainte de prima utilizare.

## Funcționare

	Pictogramă	Funcție	Descriere
A		<b>Alimentare</b>	<p>Apăsați pentru a opri sau porni unitatea.</p> <ul style="list-style-type: none"> <li>• <b>Unitate oprită.</b> Apăsați pentru a închide tot. Apăsați din nou pentru a porni unitatea cu setările anterioare.</li> <li>• <b>Unitate pornită.</b> Apăsați pentru a porni unitatea cu setările anterioare. <ul style="list-style-type: none"> <li>- Dacă efectul de flacăra era pornit, efectul de flacăra se va porni și setarea de încălzire anterioară va fi activată (pornită sau oprită). Ecranul va afișa setarea curentă de temperatură a radiatorului și, după 2 secunde, va afișa temperatura camerei.</li> <li>- [doar telecomandă] Dacă efectul de flacăra era activ, va fi activată și setarea de încălzire precedentă (activ sau inactiv).</li> <li>- [doar panou] Dacă efectul de flacăra era oprit, va fi activată și flacăra și setarea de încălzire precedentă (activ sau inactiv).</li> </ul> </li> </ul>
B		<b>Căldură</b>	<ul style="list-style-type: none"> <li>• <b>Căldură pornită</b> Apăsați pentru a porni căldura (indicată de 1 bip scurt). Ecranul va afișa setarea curentă de temperatură a radiatorului și, după 2 secunde, va afișa temperatura camerei. Pentru modificarea valorii temperaturii folosiți pictograma de creștere/reducere a temperaturii.</li> <li>• <b>Căldură dezactivată</b> Apăsați pentru a opri căldura (indicată de 1 bip scurt).</li> </ul> <p><b>OBSERVAȚIE:</b> După închiderea radiatorului, ventilatorul va rămâne pornit 60 de secunde înainte de a se închide.</p>
C		<b>Temp</b>	<p>Apăsați de mai multe ori pentru a crește temperatura în trepte de 1 °F (1 °C). Ecranul va afișa temperatura curentă. Intervalul de temperatură este 62°-78 °F (17°-26 °C).</p> <p>Această funcție este activă atunci când este pornită căldura.</p>



## ☛ Funcționare

	Pictogramă	Funcție	Descriere
<b>D</b>		<b>Viteză flacăra</b>	Apăsați de mai multe ori pentru a trece prin vitezele flăcării (minimă, medie, maximă). Ecranul va afișa numărul vitezei actuale (F1, F2 și, respectiv, F3).
<b>E</b>		<b>Teme culoare</b>	Apăsați de mai multe ori pentru a schimba media și culorile bazei flăcării. Această funcție este activă doar când este pornit efectul de flacăra. Ecranul va afișa tema (t0, t1, t2, etc.)  XHD28L, XHD26L sau XHD23L Teme (unitate butuc): <ul style="list-style-type: none"> <li>• Tema t0 - fără flacăra</li> <li>• Tema t1 - Natural (fără bază flacăra)</li> <li>• Tema t2 - Nuanțe roșiatice (bază flacăra roșie/portocalie)</li> <li>• Tema t3 - Nuanțe albastre (bază flacăra albastră)</li> </ul>
<b>F</b>		<b>Luminozitate</b>	Apăsați pentru a schimba luminozitatea flăcării și butucului. Ecranul va afișa b3, b1 și, respectiv, b2. <ul style="list-style-type: none"> <li>• Ridicat</li> <li>• Scăzut</li> <li>• Mediu</li> </ul>
<b>G</b>		<b>Flacăra</b>	Apăsați pentru a porni efectul de flacăra Apăsați din nou pentru a opri efectul de flacăra.
<b>H</b>		<b>Cronometru</b>	Pentru a modifica intervalul dinaintea opririi, în trepte de 0,5 h, de la 0,5 h la 8,0 h, apăsați de mai multe ori. Apăsați din nou și timpul rămas va fi afișat pe ecran.

## ☛ Funcționare

### Modurile utilizator:

Nume/Descriere mod	Acțiun (Acțiunile nu pot fi introduse de pe telecomandă)
Schimbare Celsius (°C) la Fahrenheit (°F)	Apăsați atât butonul Temp (☺) cât și butonul viteză flacăra (☺) de pe unitate și țineți-le apăsați până se aude un bip și ecranul se aprinde și stinge. (Pentru a reveni la Celsius, repetați acțiunea)
Dezactivarea / Activarea Opțiunilor de căldură	Apăsați atât butonul Încălzire (☺) cât și butonul Temp (☺), de pe unitate, pentru 2 secunde, atunci când radiatorul va fi dezactivat, ecranul va afișa "--" și va face un bip. Pentru a activa căldura repetați acțiunea.

### Resetarea Întrerupătorului de protecție termică

În cazul în care radiatorul se a supraîncălzi, un întrerupător automat va opri radiatorul Acesta nu își va reveni la starea anterioară fără a fi reseta

Pentru a reseta întrerupătorul de protecție termică deconectați unitatea și așteptați 5 minute înainte de a o conecta din nou.

### Telecomandă

Raza maximă de acțiune este de aproximativ 5 metri.

OBSERVAȚIE: Este necesar un anumit timp pentru ca receptorul să reacționeze la comenzile transmise.  
OBSERVAȚIE: Receptorul telecomenzii se află în afișaj, îndreptați telecomanda în această direcție atunci când dați comenzi.

Pentru o funcționare corespunzătoare, nu apăsați butoanele la intervale sub două secunde.

### Informații privind bateria

1. Pentru a activa telecomanda, scoateți banda de izolare a bateriei de la baza telecomenzii care este folosită pentru a asigura livrarea telecomenzii cu bateria complet încărcată.

2. Pentru a înlocui bateria telecomenzii, întoarceți telecomanda și urmați diagrama imprimată pe telecomandă

**⚠️ AVERTISMENT: DECONECTAȚI ÎNTOTDEAUNA APARATUL DE LA REȚEAUA DE ALIMENTARE ÎNAINTEA ORICĂROR LUCRĂRI DE ÎNTREȚINERE.**

### LED (diodă emițătoare de lumină)

Acest șemineu este echipat cu lămpi LED (diodă emițătoare de lumină). Aceste lămpi LED nu necesită mentenanță și nu ar trebui să necesite înlocuire pe durata de viață a produsului.

### Curățarea

**⚠️ AVERTISMENT: DECONECTAȚI ÎNTOTDEAUNA APARATUL DE LA REȚEAUA DE ALIMENTARE ÎNAINTE DE A CURĂȚA RADIATORUL.**

Pentru curățare generală utilizați o cârpă moale - nu utilizați niciodată ceva abraziv. Ecranul de vizualizare din sticlă trebuie curățat cu grijă cu o cârpă moale.

NU UTILIZAȚI soluții de curățare sticlă.

Pentru a îndepărta orice acumulare de praf sau scame, folosiți din când în când duza cu perie moale a unui aspirator și curățați grila de evacuare a radiatorului cu ventilator.

AVERTISMENT: nu utilizați produsul fără a avea montat grilajul și geamul exterior deoarece aceasta poate afecta funcționarea radiatorului.

### Reciclarea







Pentru aparatele electrice comercializate în Comunitatea Europeană. La sfârșitul perioadei de exploatare a aparatului electric, nu evacuați produsul împreună cu deșeurile menajere. Reciclați-l dacă există centre de reciclare locale. Luați legătura cu autoritățile locale sau cu distribuitorul pentru a vă informa cu privire la centrele de reciclare din țara dumneavoastră.



### Service post-vânzare

Dacă aveți nevoie de service în perioada de garanție sau dacă doriți să achiziționați piese de schimb, contactați distribuitorul de la care a fost achiziționat aparatul sau apălați numărul de service din țara dumneavoastră, specificat pe certificatul de garanție.

Vă rugăm să nu ne returnați direct produsele defecte, deoarece aceasta ar putea cauza pierderi sau deteriorări, precum și întârzieri în furnizarea unei asistențe tehnice satisfăcătoare. Vă rugăm să păstrați factura/chitanța cu care ați achiziționat produsul.

 Benvenuti .....	68
 ISTRUZIONI IMPORTANTI .....	69
 Specifiche tecniche .....	71
 Installazione .....	72
 Funzionamento .....	75
 Manutenzione .....	79

## **CONSERVARE QUESTE ISTRUZIONI**

Convenzioni utilizzate nel presente manuale:

**! NOTA:** Procedure e tecniche ritenute alquanto importanti da evidenziare.

**⚠️ ATTENZIONE:** Procedure e tecniche da osservare con attenzione, onde evitare danni all'apparecchiatura.

**⚠️ AVVERTENZA:** Procedure, precauzioni e tecniche da osservare con estrema attenzione, onde evitare l'esposizione dell'utente a rischi d'incendio e gravi lesioni personali, anche fatali.

## Benvenuti

Grazie per aver acquistato un caminetto elettrico Dimplex.



**ATTENZIONE:** Leggere con attenzione tutte le istruzioni e le avvertenze prima di iniziare l'installazione. La mancata osservanza di tali istruzioni può causare possibili scosse elettriche, pericolo d'incendio e annullare la garanzia.



**NESSUNA NECESSITÀ DI TORNARE AL NEGOZI**

Domande relative al funzionamento o all'assemblaggio?  
Sono necessarie informazioni sulle parti?  
Il prodotto gode di garanzia del produttore?

**Si prega di consultare la scheda di garanzia per reperire  
i dettagli di contatto.**

## ISTRUZIONI IMPORTANTI

**Leggere tutte le istruzioni prima di utilizzare quest'apparecchiatura.**

Quando si utilizzano apparecchiature elettriche, è necessario attenersi sempre alle precauzioni fondamentali per ridurre i rischi di incendio, scossa elettrica e lesioni personali, compreso quanto segue:

1. Se l'apparecchiatura è danneggiata, consultare il fornitore prima dell'installazione e l'utilizzo.
2. Non utilizzare all'esterno.
3. Non utilizzare nelle immediate vicinanze di vasca da bagno, doccia o piscina.
4. Non collocare l'apparecchiatura immediatamente sotto una presa di rete o scatola di collegamento.
5. Questa apparecchiatura può essere utilizzata da bambini a partire dagli 8 anni di età e da persone con abilità fisiche, sensoriali o mentali ridotte oppure da inesperti o con competenze ridotte solo sotto supervisione o dopo aver ricevuto istruzioni sull'uso sicuro dell'apparecchiatura e consapevoli dei pericoli connessi. I bambini non devono giocare con l'apparecchiatura. La pulizia e la manutenzione da parte dell'utente non devono essere effettuate da bambini senza supervisione.
6. I bambini di età inferiore ai 3 anni devono essere tenuti lontani dall'apparecchiatura, a meno che non siano costantemente sorvegliati. I bambini di età compresa tra i 3 e gli 8 anni possono soltanto accendere/spegnere l'apparecchiatura a condizione che siano supervisionati o che siano state fornite loro le istruzioni riguardanti l'uso sicuro dell'apparecchiatura, siano consapevoli dei pericoli connessi e l'apparecchiatura sia collocata o installata nella posizione di esercizio prevista. I bambini di età compresa fra i 3 e gli 8 anni non devono collegare, regolare e pulire l'apparecchiatura o eseguire gli interventi di manutenzione effettuabili dall'utente.
7. Non utilizzare questa apparecchiatura collegata in serie con un dispositivo di controllo termico, un controllore programmabile, un temporizzatore o qualsiasi altro dispositivo che accenda il riscaldamento in modo automatico, poiché sussiste il pericolo d'incendio nel caso in cui l'apparecchiatura sia accidentalmente coperta o collocata in modo erraneo.

## ISTRUZIONI IMPORTANTI

- Accertarsi che mobili, tende o altro materiale infiammabile non siano posizionati a una distanza inferiore a 1 metro dall'apparecchiatura.
- In caso di guasto, scollegare l'apparecchiatura dalla presa di rete.
- Scollegare l'apparecchiatura se non la si utilizza per lunghi periodi.
- Sebbene questa apparecchiatura sia conforme agli standard di sicurezza, se ne sconsiglia l'utilizzo su tappeti spessi o a pelo lungo.
- L'apparecchiatura deve essere posizionata in modo tale che la presa di rete risulti accessibile.
- Se il cavo di alimentazione è danneggiato, deve essere sostituito dal produttore, dal tecnico dell'assistenza o da personale qualificato, al fine di evitare qualsiasi pericolo.
- Tenere il cavo di alimentazione lontano dalla parte anteriore dell'apparecchiatura.

 **AVVERTENZA:** Onde evitare il surriscaldamento, non coprire l'apparecchiatura. Non collocare materiale o indumenti sull'apparecchiatura, né ostruire la circolazione dell'aria attorno



all'apparecchiatura, ad esempio con tende o mobili, poiché ciò potrebbe provocare surriscaldamento e pericolo d'incendio.

 **AVVERTENZA:** Al fine di evitare un pericolo dovuto alla reimpostazione involontaria della protezione termica, quest'apparecchiatura non deve essere alimentata attraverso un dispositivo di commutazione esterno, quale un timer, né connessa a un circuito che sia regolarmente attivato/disattivato dall'utenza.

 **CAUTION:** Alcune parti del prodotto possono scaldarsi molto e provocare ustioni. È necessario prestare particolare attenzione in caso di presenza di bambini o soggetti vulnerabili.

## Specifiche tecniche

### Dati tecnici

Modello n.: XHD23L-EU, XHD26L-EU, XHD26L-EU-500H, XHD28L-EU

Potenza riscaldamento		230V		240 V	
Potenza riscaldamento nominale	$P_{Nome}$	1.3	-	1.4	kW
Potenza riscaldamento minima	$P_{min}$		-		kW
Potenza riscaldamento continuo max	$P_{max.c}$	1.3	-	1.4	kW
Consumo elettrico ausiliario					
In modalità stand-by	$eI_{SB}$	0.35	-	0.35	W

con controllo della temperatura ambiente elettronico

### Generale

Disimballare la stufa con attenzione e conservare la confezione per uso futuro, in caso di trasloco o di restituzione dell'apparecchiatura al fornitore.

La stufa integra un effetto fiamma, che può essere utilizzato con o senza riscaldamento, per poter godere dell'atmosfera creata dal fuoco in qualsiasi periodo dell'anno. L'utilizzo del solo effetto fiamma richiede poca energia elettrica.

Prima di collegare l'apparecchiatura, verificare che la tensione di rete sia quella riportata sulla stufa.

**Nota: se si utilizza l'apparecchiatura in un ambiente pressoché privo di rumore di fondo, è possibile avvertire un suono connesso al funzionamento dell'effetto fiamma. È normale e non deve destare preoccupazione.**

### Collegamento elettrico

 **AVVERTENZA: QUESTA APPARECCHIATURA DEVE ESSERE COLLEGATA A TERRA**

Questa stufa deve essere utilizzata esclusivamente con alimentazione CA ~ e la tensione riportata sulla stufa deve corrispondere a quella dell'alimentazione di rete. Prima di accendere la stufa, leggere attentamente le avvertenze di sicurezza e le istruzioni d'uso.

## Installazione

### Collocazione

1. Il caminetto elettrico Dimplex non richiede alcun tiraggio speciale. Accertarsi che vi sia uno spazio di sicurezza per la circolazione dell'aria sotto l'unità e almeno 1,2 cm dietro di essa.

**⚠ ATTENZIONE:** Non installare il caminetto direttamente su moquette o superfici simili che possono limitare la circolazione dell'aria.

2. Installare l'unità in una nicchia con le dimensioni minime seguenti:

Modello XHD28

A 27" (686 mm) larghezza

B 31-1/8" (587 mm) altezza

C 8" (203 mm) profondità

Modello XHD26

A 24-3/8" (619 mm) larghezza

B 18-1/2" (470 mm) altezza

C 8" (203 mm) profondità

Modello XHD23

A 21-1/2" (548 mm) larghezza

B 20" (508 mm) altezza

C 8" (203 mm) profondità

3. Se s'installa l'unità nella nicchia di un caminetto esistente, sigillare tutti i tiraggi e ventilazioni con materiale isolante non fibroso, onde impedire la caduta di detriti dalla canna fumaria sull'unità. Non installare in un camino esistente in cui sia presente umidità.

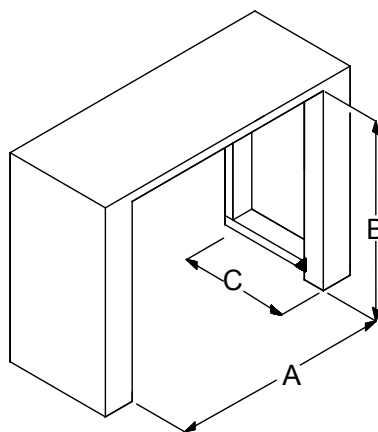

## Installazione

### Montaggio

1. Se pertinente, versare con cura e distribuire in modo uniforme il materiale in dotazione nel vassoio del caminetto.

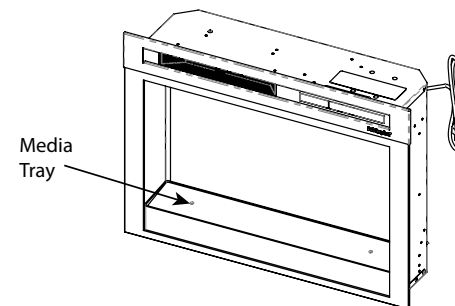

2a. Se l'installazione avviene in una struttura per caminetto Dimplex, verificare anzitutto la presenza dei fori nei pannelli laterali, vicino alla parte superiore, come indicato di seguito. In questo caso, allineare la parte anteriore del caminetto (senza il vetro anteriore installato) con la superficie anteriore della struttura. Installare le viti in dotazione nei fori anteriori sulle superfici interne del caminetto. Le viti si allineano con il foro della struttura, fissandolo in posizione.

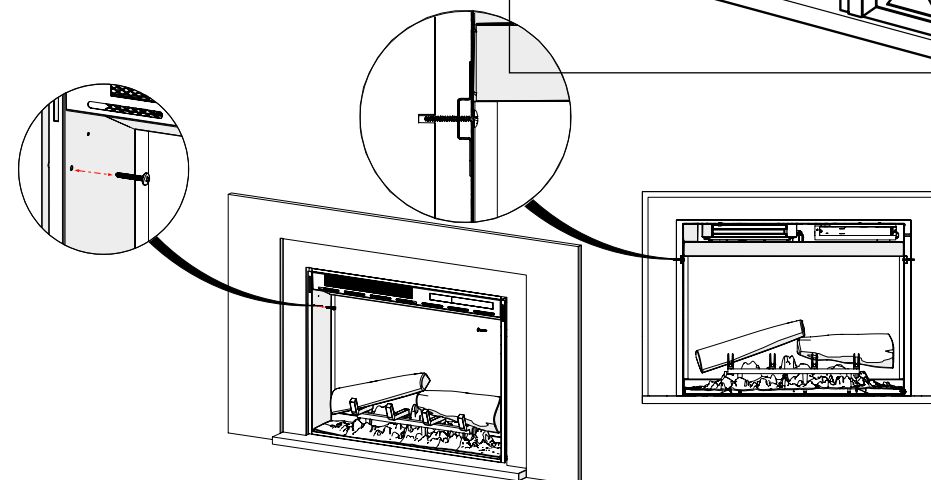
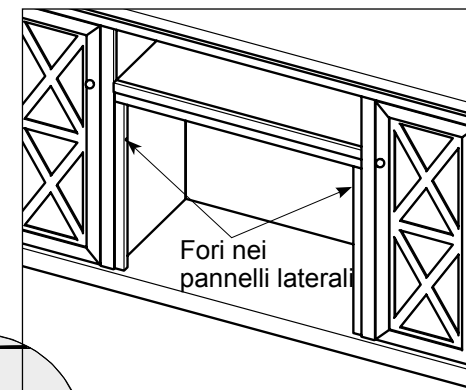

## Installazione

Se non sono presenti fori sui pannelli laterali della struttura, rimuovere la vite sulla flangia inferiore posteriore più comoda per il fissaggio e utilizzare la staffa a L (in dotazione) per fissare il caminetto alla struttura.

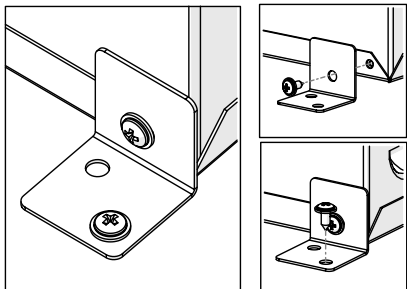

2b. Se l'installazione avviene in una struttura personalizzata o in una nicchia esistente, fissare il caminetto inserendo una vite appropriata attraverso il foro interiore o quello posteriore sulla superficie interna del caminetto, secondo la posizione più appropriata per l'installazione.

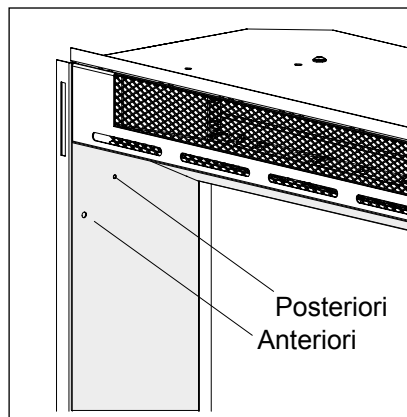

## Istruzioni di messa a terra

Questo prodotto deve essere messo a terra. In caso di malfunzionamenti o guasti, la messa a terra fornisce un percorso di minore resistenza alla corrente elettrica per ridurre il rischio di scosse elettriche. Questo prodotto è equipaggiato di cavo di alimentazione dotato di conduttore e spina di messa a terra.

La spina deve essere inserita in una presa di rete appropriata opportunamente installata e messa a terra secondo le normative e i codici locali.

**⚠ PERICOLO:** Il collegamento improprio del conduttore di messa a terra dell'apparecchiatura può causare un rischio di scossa elettrica. Verificare con un elettricista o riparatore qualificato in caso di dubbi se il prodotto è messo a terra in modo appropriato. Non modificare la spina in dotazione con il prodotto: nel caso non sia adatta alla presa di rete, far installare una presa di rete appropriata da un elettricista qualificato.

## Funzionamento

### Pannello tattile e telecomandi

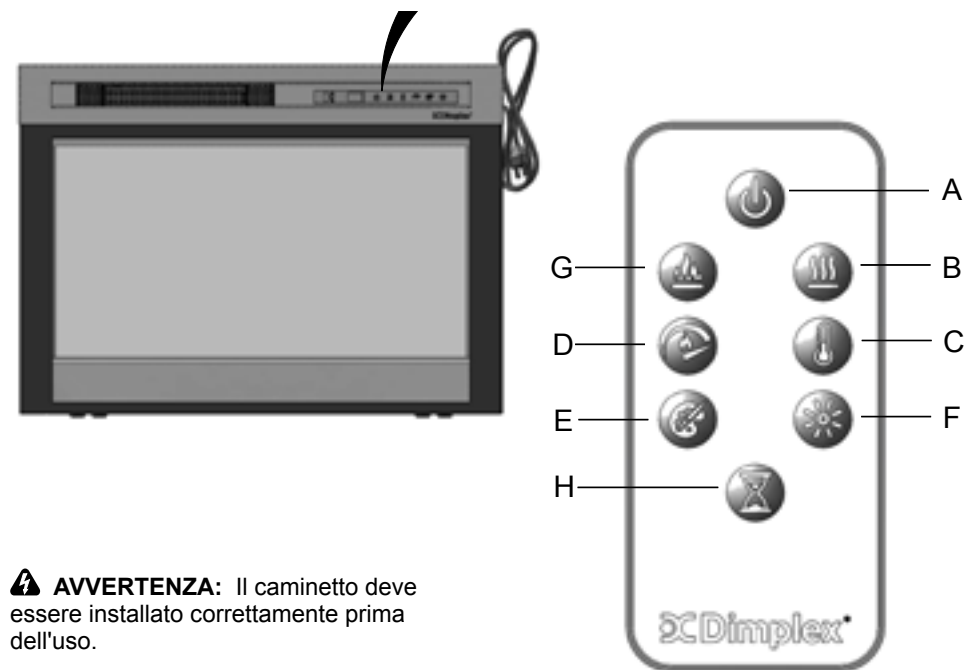
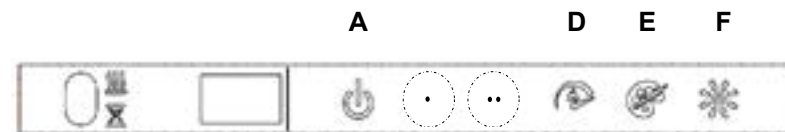

I comandi manuali del caminetto elettrico Dimplex sono situati sul pannello anteriore. Quando non attivo, le icone non sono visibili. Toccare il pannello di controllo sul lato destro della linea bianca per attivare le icone. L'impostazione selezionata viene visualizzata sul lato sinistro del pannello.

È inoltre fornito un telecomando a infrarossi multifunzione. Il telecomando ha una portata di circa 30 piedi (9 m). Per funzionare correttamente, il telecomando deve essere puntato verso la parte anteriore del caminetto elettrico.









**⚠ AVVERTENZA:** Il caminetto deve essere installato correttamente prima dell'uso.

## ☛ Funzionamento





	Icona	Funzione	Descrizione
<b>Un gruppo elettrogeno</b>		<b>Power (Accensione)</b>	<p>Premere per spegnere (Off) o accendere (On) l'unità.</p> <ul style="list-style-type: none"> <li>• <b>Unit Off (Unità spenta)</b> Premere per spegnere tutto. Premere nuovamente per Accendere l'unità con le impostazioni precedenti.</li> <li>• <b>Unit On (Unità accesa)</b> Premere per Accendere l'unità con le impostazioni precedenti. <ul style="list-style-type: none"> <li>- Se l'effetto fiamma era On (Acceso), la fiamma si accenderà e sarà attivata l'impostazione di calore precedente (On o Off (Acceso o Spento)). Il display mostrerà l'impostazione di temperatura della stufa e dopo 2 secondi mostrerà la temperatura ambiente.</li> <li>- [solo telecomando] Se l'effetto fiamma era Off (Spento), sarà attivata l'impostazione di calore precedente (On o Off (Acceso o Spento)).</li> <li>- [solo pannello] Se l'effetto fiamma era Off (Spento), la fiamma si accenderà e sarà attivata l'impostazione di calore precedente (On o Off (Acceso o Spento)).</li> </ul> </li> </ul>
<b>B</b>		<b>Heat (Calore)</b>	<ul style="list-style-type: none"> <li>• <b>Heat On (Riscaldamento acceso)</b> Premere per attivare il riscaldamento (indicato da un breve segnale acustico). Il display mostrerà l'impostazione di temperatura della stufa corrente e dopo 2 secondi mostrerà la temperatura ambiente. Utilizzare l'icona Temp per modificare l'impostazione di temperatura della stufa.</li> <li>• <b>Heat Off (Riscaldamento spento)</b> Premere per spegnere il riscaldamento (indicato da un breve segnale acustico).</li> </ul> <p><b>NOTA:</b> Una volta spento il riscaldatore, la ventola continuerà a funzionare per 60 secondi prima di spegnersi.</p>

## ☛ Funzionamento

	Icona	Funzione	Descrizione
<b>C</b>		<b>Temp</b>	<p>Premere più volte per incrementare la temperatura della stufa in incrementi di 1 °F (1 °C). Il display mostrerà la temperatura corrente. L'intervallo di temperatura è 62°-78 °F (17°-26 °C). Questa funzione è attiva ogniqualvolta è attivato il riscaldamento.</p>
<b>D</b>		<b>Velocità fiamma</b>	<p>Premere più volte per commutare la velocità della fiamma (minima, media, massima). Il display mostrerà il numero della velocità corrente (rispettivamente F1, F2, F3).</p>
<b>E</b>		<b>Temi di colore</b>	<p>Premere più volte per cambiare il colore del supporto e della base della fiamma. Questa funzione è attiva solo quando l'effetto fiamma è acceso. Il display mostrerà il tema (t0, t1, t2, ecc.)</p> <p>XHD28L, XHD26L o XHD23L (Unità ceppi) temi:</p> <ul style="list-style-type: none"> <li>• Tema t0 - nessuna fiamma</li> <li>• Tema t1 - Naturale (base fiamma spenta)</li> <li>• Tema t2 - Spunti rossi (base fiamma rossa/arancione)</li> <li>• Tema t3 - Spunti bluastri (base fiamma bluastra)</li> </ul>
<b>F</b>		<b>Luminosità</b>	<p>Premere per modificare la luminosità dei ceppi e della fiamma. Il display visualizza rispettivamente b3, b1, b2.</p> <ul style="list-style-type: none"> <li>• Alta</li> <li>• Bassa</li> <li>• Medio</li> </ul>
<b>G</b>		<b>Flame (Fiamma)</b>	<p>Premere per attivare l'effetto fiamma. Premere nuovamente per disattivare l'effetto fiamma.</p>
<b>H</b>		<b>Timer</b>	<p>Premere più volte per modificare il temporizzatore di sospensione in incrementi di 0,5 ore, da 0,5 ore a 8 ore prima dello spegnimento. Premere nuovamente per visualizzare il tempo rimanente del temporizzatore.</p>

## ☛ Funzionamento

### Modalità utente:

Nome modalità/ Descrizione	Azione (Le azioni possono essere immesse dal telecomando)
Modifica da gradi centigradi (°C) a Fahrenheit (°F)	Premere sia il pulsante Temp (  ) sia il pulsante velocità fiamma (  ) sull'unità e tenere premuto fino ad avvertire un segnale acustico e il lampeggiamento del display. (Per tornare ai gradi centigradi, ripetere questa azione)
Disattivare/attivare le opzioni calore	Tenere premuti entrambi i pulsanti Heat (Calore (  ) e Temp (  ), sull'unità per 2 secondi; quando la stufa si disattiva, il display visualizza "--" e viene emesso un segnale acustico. Per attivare il calore, ripetere quest'azione.

### Reimpostazione dell'interruttore di disattivazione temperatura

In caso di surriscaldamento della stufa, un interruttore automatico disattiverà la stufa. Non riattiverà la stufa se non viene reimpostato.

Per reimpostare l'interruttore di disattivazione, scollegare l'unità dalla presa di rete e attendere 5 minuti prima di ricollegarla.

### Telecomando

La distanza operativa max è di ca. 5 metri.

NOTA: La risposta del ricevitore al trasmettitore richiede alcuni secondi.

NOTA: Il ricevitore del telecomando è posto sul display, puntare il telecomando in tale direzione quando si immettono i comandi.

Non premere i pulsanti più di una volta entro due secondi per un funzionamento corretto.

### Informazioni sulla batteria

1. Per attivare il telecomando, rimuovere la striscia trasparente isolante della batteria alla base del telecomando, utilizzata per assicurare che il telecomando sia fornito con la carica completa.

2. Per sostituire la batteria del telecomando, girare il telecomando e attenersi al diagramma riportato sullo stesso

## 🔧 Manutenzione

**⚠️ AVVERTENZA: SCOLLEGARE SEMPRE L'UNITÀ DALLA PRESA DI RETE PRIMA DI QUALSIASI INTERVENTO DI MANUTENZIONE.**

### Diodo e emissione luminosa

Questa stufa è dotata di lampade LED (diodo a emissione luminosa). Queste lampade a LED non richiedono manutenzione e non dovrebbe esserne necessaria la sostituzione per tutto il ciclo di vita utile del prodotto.

### Pulizia

**⚠️ AVVERTENZA: SCOLLEGARE SEMPRE L'UNITÀ DALLA PRESA DI RETE PRIMA DI ESEGUIRE LA PULIZIA DELLA STUFA.**

Per la pulizia generale, utilizzare un panno morbido e pulito; non utilizzare mai detergenti abrasivi. Il vetro dello schermo deve essere pulito delicatamente con un panno morbido.

NON utilizzare detergenti per vetro commerciali.

Per rimuovere l'eventuale accumulo di polvere o pilucchi, utilizzare occasionalmente la spazzola morbida dell'aspirapolvere per pulire la griglia di uscita del riscaldatore a ventola.

AVVERTENZA: non azionare il prodotto senza la griglia e il vetro esterno in posizione, poiché ciò potrebbe influire negativamente sul funzionamento della stufa.

### Riciclaggio

Per prodotti elettrici venduti all'interno dell'Unione Europea. Al termine del ciclo di vita utile dei prodotti elettrici, questi non devono essere smaltiti nei normali rifiuti domestici. Smaltirli presso le strutture appropriate. Consultare il proprio ente locale o il rivenditore per informazioni sullo smaltimento nel proprio Paese.

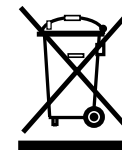







### Assistenza post-vendita

Nel caso sia necessaria l'assistenza post-vendita o l'acquisto di parti di ricambio, rivolgersi al rivenditore presso cui è stata acquistata l'apparecchiatura oppure contattare il numero di assistenza relativo al proprio paese e riportato sulla scheda di garanzia.

Si prega di provvedere immediatamente alla restituzione del prodotto difettoso in quanto ciò può comportare perdita o danni e ritardi nella fornitura di un servizio di assistenza soddisfacente. Conservare lo scontrino come prova di acquisto.



 Witamy .....	81
 WAŻNE ZALECENIA .....	82
 Dane techniczne.....	84
 Montaż .....	85
 Użytkowanie .....	88
 Konserwacja.....	92

## **NALEŻY ZACHOWAĆ NINIEJSZĄ INSTRUKCJĘ**

Konwencje używane w tej instrukcji:

**! UWAGA:** Procedury i techniki uznane za wystarczająco ważne, aby je podkreślić.

**⚠ PRZESTROGA:** Procedury i techniki, które w przypadku niezastosowania się do nich mogą skutkować uszkodzeniem urządzeń.

**⚡ OSTRZEŻENIE:** Procedury, środki ostrożności i techniki, które w przypadku niezastosowania się do nich mogą skutkować pożarem, poważnymi urazami lub śmiercią.

Dziękujemy za zakupienie kominka elektrycznego Dimplex.

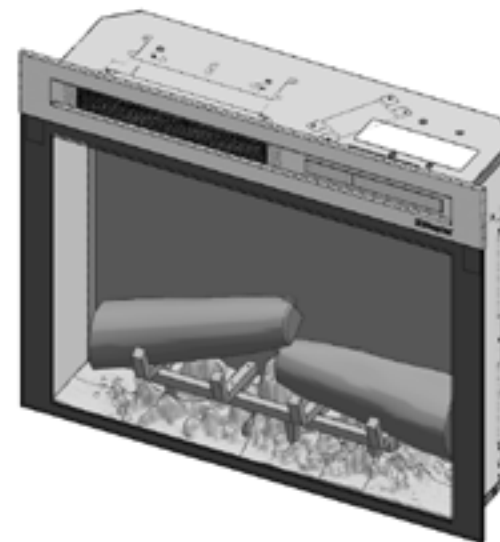

**⚠ PRZESTROGA:** Przed przystąpieniem do instalacji należy uważnie przeczytać wszystkie zalecenia i ostrzeżenia. Niezastosowanie się do tych zaleceń może skutkować porażeniem prądem, pożarem i utratą gwarancji.



**BRAK KONIECZNOŚCI ZWRACANIA DO SKLEPU**

Pytania dotyczące użytkowania lub montażu? Czy potrzebujecie Państwo informacje na temat części?  
Czy produkt objęty jest gwarancją producenta?

**Nasze szczegółowe dane kontaktowe znajdują się na karcie gwarancyjnej.**

## WAŻNE ZALECENIA

**Przed przystąpieniem do użytkowania urządzenia prosimy o przeczytanie niniejszej instrukcji.**

Podczas użytkowania urządzeń elektrycznych należy zawsze stosować środki ostrożności celem zmniejszenia ryzyka pożaru, porażenia lub innych urazów, opisane niżej:

1. W przypadku gdy urządzenie jest uszkodzone, przed przystąpieniem do instalacji i użytkowania, należy skontaktować się z dostawcą.
2. Nie używać na świeżym powietrzu.
3. Tego urządzenia nie wolno używać w bezpośrednim sąsiedztwie wanny, prysznicza ani basenu.
4. Nie ustawiać urządzenia bezpośrednio pod zamontowanymi na stałe gniazdkiem lub skrzynką rozdzielczą.
5. Urządzenie może być użytkowane przez dzieci w wieku 8 i więcej lat oraz osoby z ograniczeniami fizycznymi, sensorycznymi lub mentalnymi, nie posiadające doświadczenia i wiedzy, pod warunkiem, że robią to pod nadzorem, zostały odpowiednio poinstruowane i rozumieją związane z tym zagrożenia. Produktu nie należy dawać dzieciom do zabawy. Dzieci nie powinny czyścić ani konserwować produktu samodzielnie, bez nadzoru.
6. Dzieci poniżej 3. roku życia nie powinny przebywać w pobliżu produktu bez stałego nadzoru. Dzieci w wieku od 3 do 8 lat mogą tylko włączać lub wyłączać prawidłowo zamontowane urządzenie, jeśli znajdują się pod opieką lub zostaną poinstruowane w zakresie bezpiecznego korzystania z urządzenia oraz będą świadome związanych z tym zagrożeń. Dzieci w wieku od 3 do 8 lat nie powinny podłączać do gniazdka, regulować, czyścić ani konserwować urządzenia.
7. Nie wolno łączyć urządzenia szeregowo z regulatorami temperatury, sterownikami programowalnymi, zegarowymi lub innymi akcesoriami, które automatycznie włączają grzejnik, ponieważ może to spowodować pożar w przypadku zakrycia lub przemieszczenia urządzenia.

## WAŻNE ZALECENIA

8. Upewnić się, że meble, firanki, lub inne materiały łatwopalne znajdują się nie bliżej niż 1 metr od urządzenia.
9. W przypadku awarii odłączyć urządzenie od gniazda sieciowego.
10. Odłączyć urządzenie od gniazda sieciowego jeżeli nie będzie używane przez dłuższy czas.
11. Mimo że urządzenie spełnia normy bezpieczeństwa, nie zalecamy jego użytkowania na grubych dywanach lub chodnikach z długim włosiem.
12. Urządzenie należy ustawić w taki sposób, aby zapewnić łatwy dostęp do wtyczki przewodu zasilającego.
13. Jeżeli przewód zasilający jest uszkodzony, powinien zostać wymieniony przez producenta lub zakład serwisowy albo inną osobę wykwalifikowaną, celem wyeliminowania zagrożeń.
14. Przewód zasilający należy trzymać z dala od przedniej części urządzenia.

 **OSTRZEŻENIE:** Nie należy zakrywać urządzenia, aby uniknąć jego przegrzania. Nie umieszczać materiału lub odzieży na urządzeniu ani nie zasłaniać obiegu powietrza wokół urządzenia, na przykład zasłonami lub meblami, ponieważ może to spowodować przegrzanie i ryzyko pożaru.



 **OSTRZEŻENIE:** Aby uniknąć zagrożenia na skutek przypadkowego zresetowania bezpiecznika cieplnego, urządzenia nie można podłączać do zasilania za pośrednictwem zewnętrznego urządzenia sterującego, takiego jak wyłącznik zegarowy, lub podłączać do obwodu regularnie włączanego i wyłączanego przez operatora sieci.

 **UWAGA:** Niektóre części urządzenia mogą się mocno nagrzewać, co może spowodować oparzenia. Należy zwrócić szczególną uwagę na dzieci lub osoby wrażliwe przebywające w pobliżu urządzenia.

## Dane techniczne

### Informacje techniczne

Numer modelu: XHD23L-EU, XHD26L-EU, XHD26L-EU-500H, XHD28L-EU

Moc grzejna **230 V** **240V**

Znamionowa moc grzejna	$P_{Nom}$	1.3	-	1.4	kW
------------------------	-----------	-----	---	-----	----

Minimalna moc grzejna	$P_{min}$		-		kW
-----------------------	-----------	--	---	--	----

Maksymalna ciągła moc grzejna	$P_{maks,c}$	1.3	-	1.4	kW
-------------------------------	--------------	-----	---	-----	----

Dodatkowe zużycie energii

W trybie oczekiwania	$eI_{SB}$	0.35	-	0.35	W
----------------------	-----------	------	---	------	---

z elektroniczną kontrolą temperatury pokojowej

### Informacje ogólne

Ostrożnie rozpakuj grzejnik, zachowaj opakowanie do użycia w przyszłości, na wypadek przeprowadzki lub zwrotu do dostawcy.

Kominek jest wyposażony w tzw. efekt płomienia, który można stosować przy włączonym lub wyłączonym grzaniu. Dzięki temu można z niego korzystać przez cały rok. Sam efekt płomienia zużywa bardzo niewielką ilość energii.

Przed podłączeniem urządzenia sprawdź, czy wartość napięcia zasilania jest identyczna z wartością podaną na urządzeniu.

**Uwaga: W przypadku używania kominka w miejscu o bardzo niskim poziomie hałasu może być słyszalny dźwięk związany z działaniem efektu płomienia. Jest to normalny objaw i nie powinien budzić niepokoju.**

### Połączenie elektryczne

#### OSTRZEŻENIE: URZĄDZENIE MUSI BYĆ UZIEMIONE

Niniejszy grzejnik musi być zasilany wyłącznie prądem przemiennym, a wartość napięcia zasilania musi odpowiadać wartości podanej na grzejniku.

Przed włączeniem urządzenia przeczytaj ostrzeżenia i instrukcję obsługi.

## Montaż

### Ustawianie

1. Kominek elektryczny Dimplex nie wymaga specjalnej wentylacji. Należy się upewnić, że pod urządzeniem i za nim pozostawiono odstęp (co najmniej 1,5 cm), celem umożliwianie obiegu powietrza.

 **PRZESTROGA:** Kominka nie można ustawiać bezpośrednio na dywanie ani innej podobnej powierzchni, która mogłaby zakłócać obieg powietrza.

2. Wkład kominkowy zamontować w otworze o następujących minimalnych wymiarach:

Model XHD28

A 686 mm (27") szerokość

B 587 mm (31-1/8") wysokość

C 203 mm (8") głębokość

Model XHD26

A 619 mm (24-3/8") szerokość

B 470 mm (18-1/2") wysokość

C 203 mm (8") głębokość

Model XHD23

A 548 mm (21-1/2") szerokość

B 508 mm (20") wysokość

C 203 mm (8") głębokość

3. W przypadku montażu w istniejącym otworze kominkowym należy zaślepić wszystkie wyciągi i otwory wentylacyjne materiałem izolacyjnym bez włókien tak, aby żadne zanieczyszczenia nie spadały na urządzenie. Urządzenia nie wolno instalować w istniejącym otworze kominkowym wystawionym na działanie wilgoci.

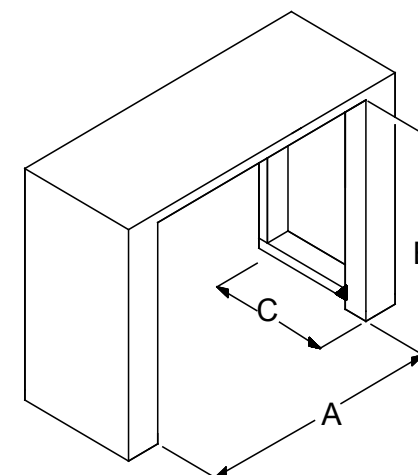

## Montaż

### Mocowanie

1. Jeżeli konieczne, ostrożnie nalać i równomiernie rozprowadzić dostarczony środek na tacce komory paleniska.

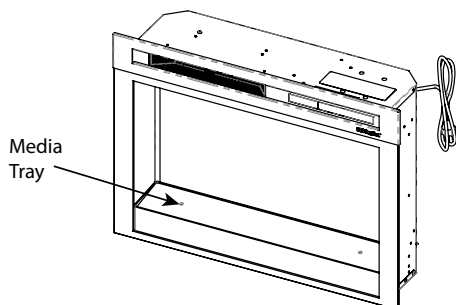

- 2a. W przypadku montażu w obramowaniu kominka Dimplex, najpierw należy upewnić się, czy w panelach bocznych w pobliżu góry są otwory, jak pokazano niżej. Jeżeli są, wyrównać przód komory paleniska (bez zamontowanej szklanej osłony przedniej) z przednią stroną obramowania kominka. Wkręcić dostarczone śruby w otwory przednie po wewnętrznych stronach komory paleniska. Śruby powinny osiwać się z otworami w obramowaniu kominka, mocując je na miejscu.

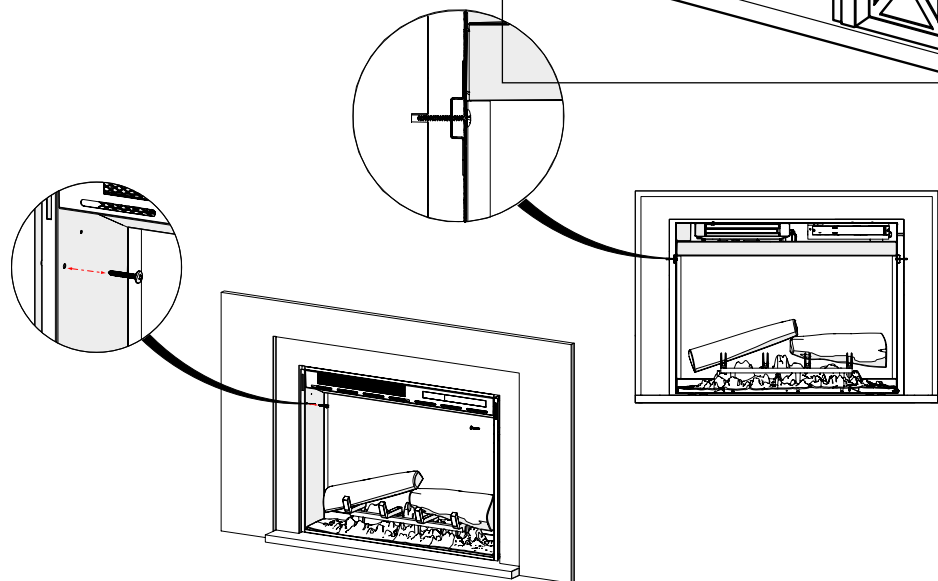
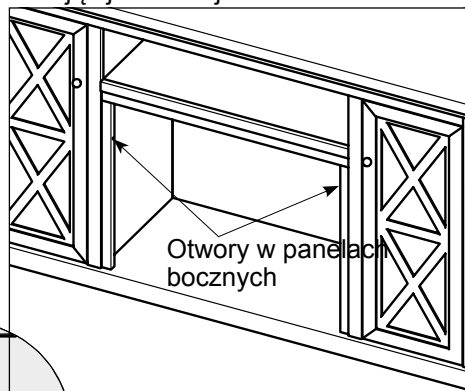

## Montaż

Jeżeli nie ma otworów w panelach bocznych obramowania kominka, wykręcić śruby z tylnego dolnego kołnierza, najwygodniejsze do mocowania i użyć wspornika L (dostarczony) do zamocowania komory paleniska do obudowy kominka.

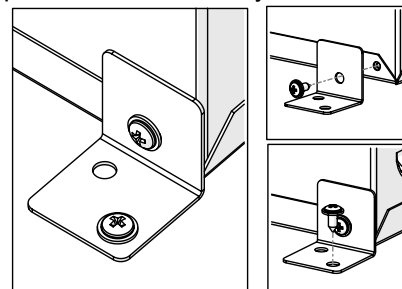

- 2b. W przypadku montażu w obudowie kominka klienta lub w istniejącym otworze, przymocować komorę paleniska przez przełożenie odpowiednich śrub przez albo otwory przednie, albo otwory tylne na wewnętrznej powierzchni komory paleniska, zależnie od tego, które położenie jest wygodniejsze do montażu.

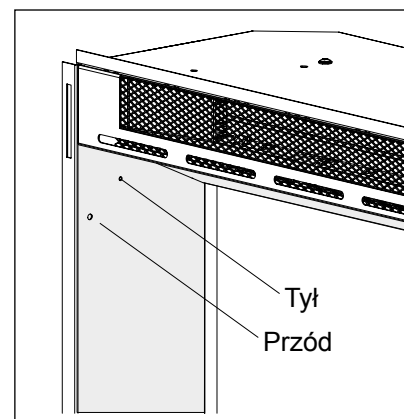

### Instrukcja uziemiania

Pamiętać o tym, że produkt musi zostać uziemiony. Jeżeli dojdzie do usterki lub awarii, uziemienia zapewnia ostatnią ścieżkę oporu dla prądu elektrycznego redukując ryzyko porażenia prądem elektrycznym. Produkt wyposażony jest w kabel z przewodem uziemiającym oraz wtyczkę z uziemieniem.

Wtyczka musi zostać podłączona do odpowiedniego gniazdka, które jest odpowiednio zainstalowane i uziemione, zgodnie z obowiązującymi przepisami.

**⚠ NIEBEZPIECZEŃSTWO:** Nieprawidłowe podłączenie przewodu uziemiającego urządzenie może spowodować zagrożenie porażeniem prądem elektrycznym. W przypadku wątpliwości co do prawidłowości uziemienia produktu, uzyskać poradę wykwalifikowanego elektryka lub serwisanta. Nie wolno modyfikować wtyczki dostarczanej z produktem - jeżeli nie pasuje ona do gniazdka, wykwalifikowany elektryk powinien zainstalować odpowiednie gniazdko.

## 👉 Obsługa

### Panel dotykowy i elementy sterowania zdalnego

Elementy sterowania ręcznego kominka elektrycznego Dimplex znajdują się na panelu czołowym. Ikony nie są widoczne jeżeli nie zostaną aktywowane. W celu aktywowania ikon, dotknij panelu sterowania po prawej stronie białej linii. Wybrane ustawienia pokazywane są po lewej stronie panelu.

Do urządzenia dołączono wielofunkcyjny pilot zdalnego sterowania (na podczerwień). Zasięg pracy pilota zdalnego sterowania to około 9 m (30 ft). Poprawne działanie pilota wymaga skierowania go w stronę przedniej części kominka elektrycznego.

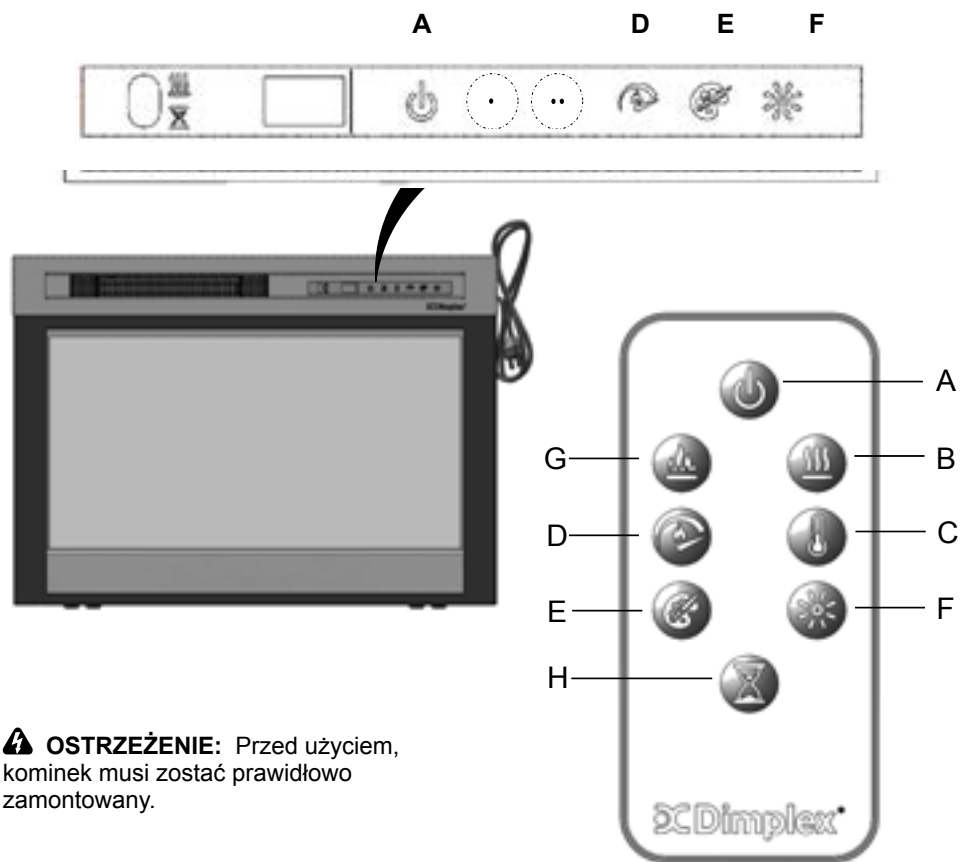





**⚠️ OSTRZEŻENIE:** Przed użyciem, kominek musi zostać prawidłowo zamontowany.

## 👉 Obsługa





	Ikona	Funkcja	Opis
A		Zasilanie	<p>Naciśnij, aby wyłączyć lub wyłączyć urządzenie.</p> <ul style="list-style-type: none"> <li><b>Wyłączenie urządzenia</b> Wciśnij aby wyłączyć. Naciśnij ponownie, aby wyłączyć lub urządzenie z poprzednimi ustawieniami.</li> <li><b>Włączenie urządzenia</b> Naciśnij, aby wyłączyć lub urządzenie z poprzednimi ustawieniami. <ul style="list-style-type: none"> <li>- Jeżeli efekt płomienia był włączony, płomień zostanie włączony i uaktywnione zostanie poprzednie ustawienie grzania (włączone lub wyłączone). Na wyświetlaczu widoczna będzie aktualna nastawa temperatury grzania, a po 2 sekundach temperatura w pomieszczeniu.</li> <li>- [tylko za pomocą pilota] Jeżeli efekt płomienia był wyłączony, uaktywnione zostanie poprzednie ustawienie grzania (włączone lub wyłączone).</li> <li>- [tylko za pomocą panelu] Jeżeli efekt płomienia był wyłączony, płomień zostanie włączony i uaktywnione zostanie poprzednie ustawienie grzania (włączone lub wyłączone).</li> </ul> </li> </ul>
B		Grzanie	<ul style="list-style-type: none"> <li><b>Włączenie grzania</b> Naciśnij, aby włączyć grzanie (co jest sygnalizowane 1 krótkim dźwiękiem). Na wyświetlaczu widoczna będzie aktualna nastawa temperatury grzania, a po 2 sekundach temperatura w pomieszczeniu. Do zmiany ustawień temperatury grzania użyj ikony Temperatura.</li> <li><b>Wyłączenie grzania</b> Naciśnij, aby wyłączyć grzanie (co jest sygnalizowane 1 krótkim dźwiękiem).</li> </ul> <p><b>UWAGA:</b> Po wyłączeniu grzejnika wentylator będzie się jeszcze obracał przez 60 sekund.</p>
C		Temperatura	<p>Każde naciśnięcie tego przycisku powoduje podwyższenie temperatury grzejnika o 1 °C (1 °F). Bieżąca temperatura będzie widoczna na wyświetlaczu. Zakres temperatur to 62° - 78 °F (17° - 26 °C).</p> <p>Funkcja ta jest aktywna wtedy, gdy włączony jest grzejnik.</p>

## 🔑 Obsługa

	Ikona	Funkcja	Opis
<b>D</b>		<b>Prędkość płomienia</b>	Każde naciśnięcie tego przycisku powoduje przełączenie prędkości płomienia (minimalna, średnia, maksymalna). Parametr bieżącej prędkości będzie widoczny na wyświetlaczu (odpowiednio F1, F2, F3).
<b>E</b>		<b>Motywy kolorystyczne</b>	Wcisnąć przycisk kilkakrotnie, aby zmienić kolor medium i podstawy płomienia. Funkcja ta jest aktywna tylko wtedy, gdy efekt płomienia jest włączony. Motyw kolorystyczny będzie widoczny na wyświetlaczu (t0, t1, t2, itd.).  XHD28L, XHD26L lub XHD23L (Moduł kłody) motywy: <ul style="list-style-type: none"> <li>• Motyw t0 - brak płomienia</li> <li>• Motyw t1 - Neutralny (podstawa płomienia wyłączona)</li> <li>• Motyw t2 - Połysk czerwony (podstawa płomienia czerwona/pomarańczowa)</li> <li>• Motyw t3 - Połysk niebieski (podstawa płomienia niebieska)</li> </ul>
<b>F</b>		<b>Jaskrawość</b>	Naciśnij, aby zmienić jaskrawość płomienia i kłód. Na wyświetlaczu widoczne będzie odpowiednio b3, b1, b2. <ul style="list-style-type: none"> <li>• High (Wysoka)</li> <li>• Low (Niska)</li> <li>• Medium (Średnia)</li> </ul>
<b>G</b>		<b>Płomień</b>	Naciśnij, aby włączyć efekt płomienia. Naciśnij, aby wyłączyć efekt płomienia.
<b>H</b>		<b>Zegar odliczania</b>	Naciśnij kilka razy aby zmienić wartość wyłącznika czasowego w wartościach co 0,5 h, począwszy od 0,5 h do 8 h przed wyłączeniem urządzenia. Naciśnij ponownie, aby wyświetlić na wyświetlaczu pozostały czas zegara odliczania.

## 🔑 Obsługa

### Tryby użytkownika:

Nazwa trybu / Opis	Działanie (nie można uruchomić działań za pomocą pilota zdalnego sterowania)
Zmień temperaturę z Celsjusza (° C) na Fahrenheita (° F)	Wcisnąć jednocześnie przycisk Temperatura (  ) i Prędkość płomienia (  ) na urządzeniu i przytrzymać do czasu aż wyemitowany zostanie dźwięk a wyświetlacz zacznie migać. (Aby ponownie ustawić stopnie Celsjusza, powtórzyć czynność)
Opcje wyłączenia/ włączenia funkcji grzania	Przytrzymać jednocześnie przycisk Grzanie (  ) i przycisk Temperatura (  ), na urządzeniu przez 2 sekundy. Po wyłączeniu funkcji grzania na wyświetlaczu wyświetli się „--” i rozlegnie się sygnał dźwiękowy. Aby włączyć grzanie, należy powtórzyć tę czynność.

### Zerowanie przełącznika bezpiecznika temperatury

W przypadku przegrzania grzejnika, automatyczny bezpiecznik spowoduje je wyłączenie. Grzejnika nie można ponownie włączyć bez uprzedniego wyzerowania.

W celu wyzerowania bezpiecznika należy wyciągnąć wtyczkę urządzenia z gniazdka, odczekać 5 minut i ponownie włożyć ją do gniazdka.

### Pilot zdalnego sterowania

Maksymalny zasięg użytkowania wynosi około 5 metrów.

UWAGA: Odebranie sygnału z nadajnika przez odbiornik może chwilę potrwać.

UWAGA: Odbiornik sygnału z pilota zdalnego sterowania znajduje się w wyświetlaczu.

Podczas wybierania funkcji pilot należy skierować w stronę wyświetlacza.

Aby zapewnić prawidłową pracę, nie naciskać przycisków częściej niż raz na dwie sekundy.

### Informacja o baterii

1. Aby uruchomić funkcję sterowania za pomocą pilota, usunąć przezroczysty pasek izolacyjny u podstawy pilota, który fabrycznie zabezpiecza baterię przed rozładowaniem.

2. Aby wymienić baterie należy odwrócić pilota i wykonać czynności zgodnie z diagramem znajdującym się na pilocie.

**⚠ OSTRZEŻENIE: PRZED PODJĘCIEM JAKICHKOLWIEK PRAC KONSERWACYJNYCH NALEŻY ZAWSZE ODŁĄCZYĆ URZĄDZENIE OD ZASILANIA.**

### Dioda LED

Kominek jest wyposażony w lampy z diodami diody LED. Nie wymagają one konserwacji i nie powinny wymagać wymiany przez cały czas użytkowania urządzenia.

### Czyszczenie

**⚠ OSTRZEŻENIE: PRZED ROZPOCZĘCIEM CZYSZCZENIA NALEŻY ZAWSZE ODŁĄCZYĆ URZĄDZENIE OD ZASILANIA.**

Do czyszczenia należy używać miękkiej ściereczki – nigdy nie stosować ściernych środków czyszczących. Szklany ekran należy ostrożnie przecierać miękką szmatką. NIE WOLNO stosować dedykowanych środków do czyszczenia powierzchni szklanych. Aby usunąć kurz i kłaczki z kratki wylotowej wentylatora grzejnika, od czasu do czasu należy oczyścić ją odkurzaczem z założoną końcówką w postaci miękkiej szczotki. OSTRZEŻENIE: Nie używać urządzenia bez założonej kratki wylotowej i zewnętrznego ekranu szklanego, ponieważ może to wpłynąć na pracę grzejnika

### Recykling







Urządzenia elektryczne sprzedawane we Wspólnocie Europejskiej. Po upływie okresu użytkowania produktów elektrycznych nie należy utylizować z odpadami domowymi. Prosimy o oddanie do recyklingu, o ile istnieje taka możliwość. Lokalne władze lub sprzedawca udostępniają informacje na temat recyklingu w danym kraju.



### Obsługa posprzedażna

Jeżeli potrzebujesz obsługi posprzedażnej lub części zamiennych, skontaktuj się ze sprzedawcą, u którego urządzenie zostało zakupione lub zadzwoń pod numer serwisowy w odpowiednim kraju. Numery znajdują się na karcie gwarancyjnej.

Nie należy zwracać uszkodzonych produktów do nas, ponieważ może to spowodować ich zagubienie, uszkodzenie lub opóźnienie w zapewnieniu usług na odpowiednim poziomie. Prosimy o zachowanie paragonu jako dowodu zakupu.

 Bienvenida.....	94
 INSTRUCCIONES IMPORTANTES.....	95
 Especificaciones.....	97
 Instalación.....	98
 Funcionamiento.....	101
 Mantenimiento.....	105

## **GUARDAR ESTAS INSTRUCCIONES**

Convenciones utilizadas en este manual:

**! NOTA:** Procedimientos y técnicas que se consideran lo suficientemente importantes como para destacarlos.

**⚠ PRECAUCIÓN:** Procedimientos y técnicas que, si no se siguen con atención, resultarán en daños al equipo.

**⚠ ADVERTENCIA:** Procedimientos, precauciones y técnicas que, si no se siguen con atención, expondrán al usuario a los riesgos de incendio, de lesión grave o de muerte.

## **i** Bienvenida

Le agradecemos haber adquirido una Chimenea eléctrica Dimplex.



**⚠ ADVERTENCIA:** Lea atentamente todas las instrucciones y advertencias antes de comenzar la instalación. No seguir estas instrucciones puede resultar en descarga eléctrica, peligro de incendio y anulará la garantía.



**NO NECESITA VOLVER A LA TIENDA**

Preguntas sobre el funcionamiento o el montaje?  
¿Requiere información sobre las piezas?  
¿El producto está dentro de la garantía del fabricante?

**Consulte su tarjeta de garantía para obtener nuestros  
datos de contacto.**

## **⚠ INSTRUCCIONES IMPORTANTES**

**Lea todas las instrucciones antes de usar este electrodoméstico.**

Al utilizar aparatos eléctricos, deberán adoptarse en todo momento precauciones básicas para reducir riesgos de incendio, descarga eléctrica y lesiones personales, como por ejemplo:

1. Si el aparato está dañado, consulte al proveedor antes de la instalación y puesta en funcionamiento.
2. No lo utilice en exteriores.
3. No lo utilice cerca de un baño, ducha o piscina.
4. No situar el aparato inmediatamente debajo de una toma de corriente fija o cuadro de conexiones.
5. Este aparato puede ser utilizado por niños de 8 años en adelante y personas cuyas capacidades físicas, sensoriales o mentales estén disminuidas o que carezcan de la experiencia y conocimientos suficientes para manejarlo, siempre que cuenten con las instrucciones o la supervisión sobre su uso de forma segura y comprendan los riesgos. Este aparato no es un juguete para niños. La limpieza y mantenimiento no deberán realizarse por niños sin supervisión.
6. No debe permitir que se acerquen niños menores de 3 años sin supervisión continua. Los niños de entre 3 y 8 años de edad solo deberán encender/apagar el aparato si este se ha colocado o instalado en su posición normal de funcionamiento y el niño está supervisado o ha recibido instrucciones sobre el uso seguro del aparato y comprende los peligros que existen. Los niños de entre 3 y 8 años de edad no deben enchufar, regular ni limpiar el aparato ni llevar a cabo tareas de mantenimiento.
7. No utilice este aparato en serie con un control de temperatura, controlador de programas, temporizador o ningún otro aparato que encienda automáticamente el calefactor, ya que existe riesgo de incendio si el aparato se cambia de posición o se cubre accidentalmente.



## INSTRUCCIONES IMPORTANTES

- Asegúrese de que no haya muebles, cortinas u otros materiales combustibles a menos de un metro del aparato.
- En caso de fallo, desenchufe el aparato.
- Desenchufe el aparato cuando no se vaya a utilizar durante periodos prolongados.
- Aunque este aparato cumple las normas de seguridad, no se recomienda su uso sobre alfombras de pelo espeso o alfombrillas de pelo largo.
- Este aparato debe colocarse de modo que el enchufe quede accesible.
- Si el cable eléctrico está dañado debe ser sustituido por el fabricante o agente de servicio o persona con cualificación similar para evitar peligros.
- Mantenga el cable eléctrico apartado del frontal del aparato.

 **ADVERTENCIA:** Para evitar que se produzca sobrecalentamiento, no cubra el aparato. No coloque ningún material ni prenda sobre el aparato, ni obstruya la circulación de aire alrededor del mismo,



por ejemplo con cortinas o muebles, ya que la unidad podría sobrecalentarse y existiría riesgo de incendio.

 **ADVERTENCIA:** Para evitar peligros debido al reinicio involuntario del disyuntor térmico, este aparato no debe recibir corriente de un dispositivo con interruptor externo, como puede ser un temporizador, ni conectarse a un circuito con conexión y desconexión automáticas por parte de la compañía eléctrica.

 **PRECAUCIÓN:** Algunas piezas de este producto pueden calentarse mucho y provocar quemaduras. Deberá prestarse especial atención si hay niños o personas vulnerables presentes.

## Especificaciones

### Información técnica

Modelo n.º: XHD23L-EU, XHD26L-EU, XHD26L-EU-500H, XHD28L-EU

Producción de calor **230 V 240 V**

Producción de calor nominal	$P_{Nom}$	1.3	-	1.4	kW
-----------------------------	-----------	-----	---	-----	----

Producción de calor mínima	$P_{min}$		-		kW
----------------------------	-----------	--	---	--	----

Máxima producción de calor continuo	$P_{máx., c}$	1.3	-	1.4	kW
-------------------------------------	---------------	-----	---	-----	----

Consumo de electricidad auxiliar

En modo de espera	$eI_{SB}$	0.35	-	0.35	W
-------------------	-----------	------	---	------	---

con control electrónico de temperatura ambiente

### General

Desembale la estufa con cuidado y conserve el embalaje todo el tiempo que pueda para su posible utilización en el futuro, en caso de traslado o de devolución al proveedor.

El fuego incorpora un efecto de llama, que se puede utilizar con o sin calefacción, de modo que el efecto reconfortante se pueda disfrutar en cualquier momento del año. Para usar el efecto de llama en sí mismo solo se requiere poca electricidad.

Antes de conectar el calefactor, compruebe que el voltaje de la corriente de la red eléctrica sea el mismo que el indicado en el calefactor.

**Tenga en cuenta lo siguiente: Si lo utiliza en un entorno con muy poco ruido de fondo, es posible que oiga algún sonido relacionado con el funcionamiento del efecto de llama. Se trata de algo normal y no debe preocuparle.**

### Conexión eléctrica

 **ADVERTENCIA: ESTE APARATO DEBE TENER CONEXIÓN A TIERRA**

Este calefactor deberá utilizarse solo con una toma de corriente alterna y el voltaje indicado en la estufa deberá corresponder con el voltaje de la corriente del edificio.

Antes de poner el calefactor en funcionamiento, lea las advertencias de seguridad y las instrucciones de funcionamiento.

## 🔧 Instalación

### Colocación

1. La Chimenea eléctrica Dimplex no requiere ninguna ventilación especial. Asegúrese de que haya espacio libre para la circulación de aire debajo de la unidad y al menos 1/2" (1,3 cm) detrás de la misma.



**PRECAUCIÓN:** No instale la chimenea directamente sobre una alfombra o superficies similares que puedan limitar la circulación de aire.

2. Instale la unidad en una abertura con las siguientes dimensiones mínimas:

#### Modelo XHD28

- A 27" (686 mm) ancho
- B 31-1/8" (587 mm) alto
- C 8" (203 mm) profundidad

#### Modelo XHD26

- A 24-3/8" (619 mm) ancho
- B 18-1/2" (470 mm) alto
- C 8" (203 mm) profundidad

#### Modelo XHD23

- A 21-1/2" (548 mm) ancho
- B 20" (508 mm) alto
- C 8" (203 mm) profundidad

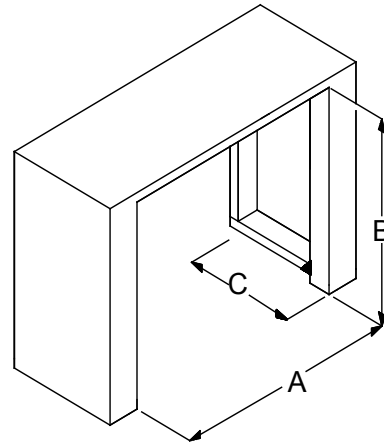

3. Si la unidad se instala en una abertura de chimenea existente, selle todas las ventilaciones y tirajes con un material de aislación no fibroso para impedir que caiga sobre la unidad cualquier suciedad desde el conducto de la chimenea. No la instale en una abertura de chimenea existente que sea propensa a la humedad.

## 🔧 Instalación

### Montaje

1. Si corresponde, vierta y distribuya uniformemente los medios proporcionados en la bandeja de medios de la chimenea.

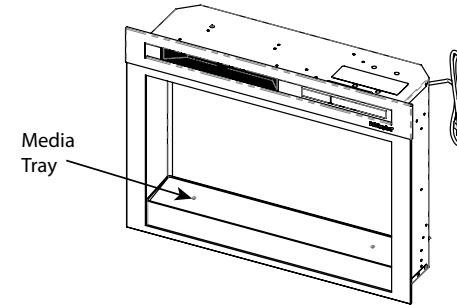

- 2a. Si se instala dentro de una repisa Dimplex, se debe comprobar primero si hay orificios en los paneles laterales cerca de la parte superior como se muestra a continuación. Si fuera así, alinee el frente de la chimenea (sin el vidrio frontal instalado) con el panel frontal de la repisa. Instale los tornillos provistos en los orificios del frente sobre los paneles interiores de la chimenea. El tornillo se alineará con el orificio de la repisa, asegurándola en su lugar.

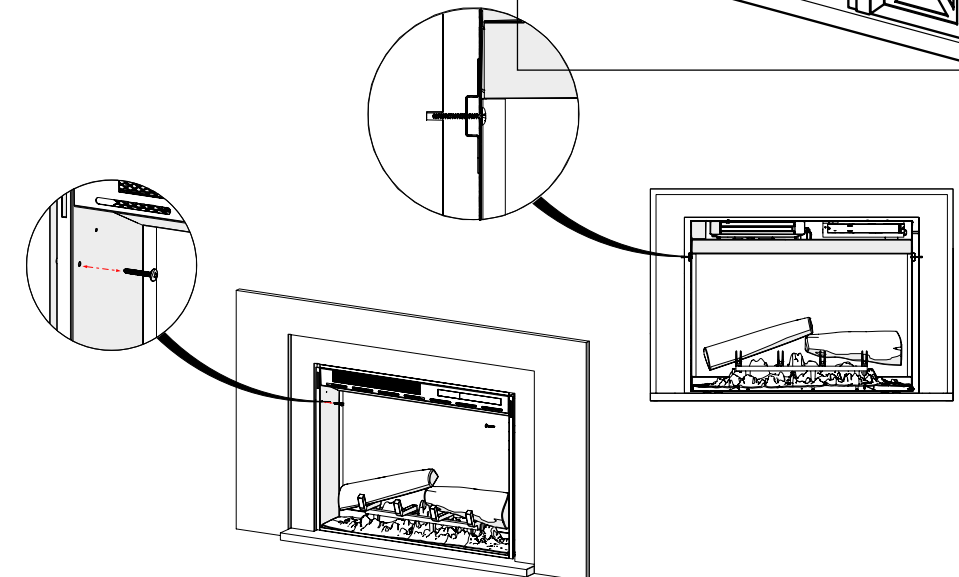
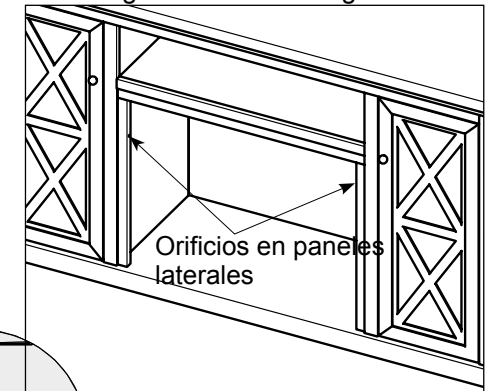

## ✂ Instalación

Si no hay orificios en los paneles laterales de la repisa, extraiga el tornillo de la aleta inferior posterior más conveniente para fijación, y use el soporte en L (se provee) para fijar la chimenea a la repisa.

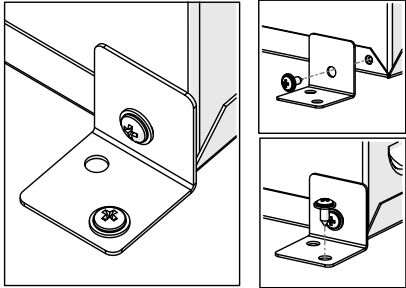

2b. Si se instala dentro de una repisa a medida, o dentro de una abertura existente, fije la chimenea insertando un tornillo adecuado a través del orificio frontal o del orificio posterior en el panel interior de la chimenea, dependiendo de cuál sea la ubicación más adecuada para la instalación.

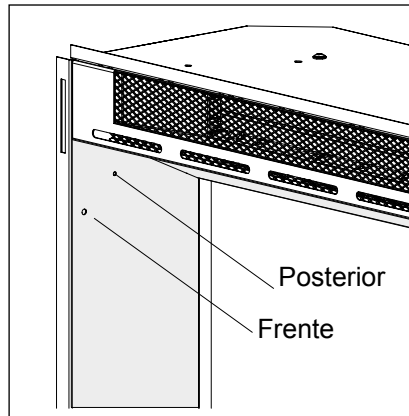

## Instrucciones para conexión a tierra

Este producto debe conectarse a tierra. En caso de falla de funcionamiento o de avería, la conexión a tierra proporciona un trayecto de mínima resistencia para la corriente eléctrica, lo que reduce el riesgo de descarga eléctrica. Este producto está equipado con un cable que tienen un conductor para conexión a tierra del equipo y un enchufe de conexión a tierra.

El enchufe debe enchufarse en una toma de corriente adecuada que esté correctamente instalada y conectada a tierra de acuerdo con todos los códigos y ordenanzas locales.

**⚠ PELIGRO:** La conexión incorrecta del conductor de conexión a tierra del equipo puede generar riesgos de descargas eléctricas. Si tiene dudas acerca de la correcta conexión a masa del producto, consulte a un electricista o técnico calificado. No modifique el enchufe que se provee con el producto – si no encaja en la toma, haga que un electricista calificado instale una toma adecuada.

## 👉 Funcionamiento

### Panel táctico y controles remotos

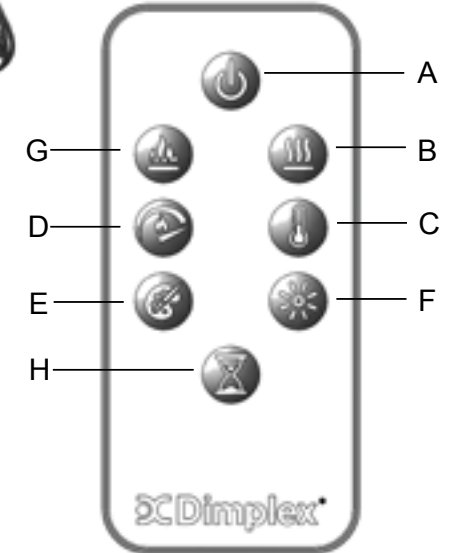
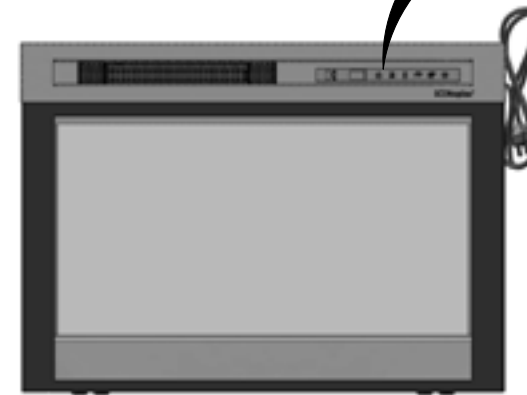
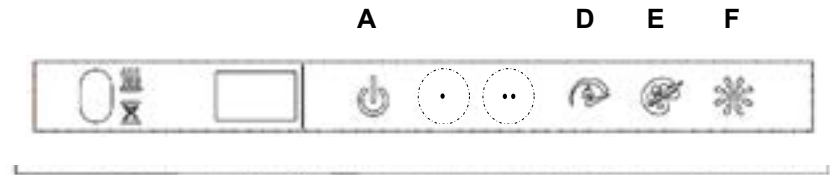

Los controles manuales para la Chimenea eléctrica Dimplex están ubicados en el panel frontal. Cuando no están activados, los íconos no son visibles. Toque el panel de control a la derecha de la línea blanca para activar los íconos. La configuración seleccionada se muestra en el lado izquierdo del panel.

También se proporciona un mando a distancia multifunción IR (infrarrojo). El mando a distancia tiene un alcance de aproximadamente 30 pies (9 metros). Para utilizarlo correctamente, el mando a distancia debe apuntar hacia la parte delantera del hogar eléctrico integrado.







**⚠ ADVERTENCIA:** La chimenea debe instalarse correctamente antes de usarla.

## 👉 Funcionamiento

	Ícono	Función	Descripción
<b>A</b>		<b>Power (Encendido/apagado)</b>	<p>Pulse para Activar o Desactivar la unidad.</p> <ul style="list-style-type: none"> <li>• <b>Unidad desactivada</b> Pulse para desactivar todo. Pulse nuevamente para activar la unidad con los ajustes previos.</li> <li>• <b>Unidad activada</b> Pulse para activar la unidad con los ajustes previos. <ul style="list-style-type: none"> <li>- Si el efecto llama estaba activado, se activará el ajuste de calor anterior (Activado o Desactivado). La pantalla mostrará el ajuste actual de temperatura del calefactor y, luego de 2 segundos, mostrará la temperatura de la habitación.</li> <li>- [Solo a distancia] Si el efecto llama estaba desactivado, se activará el ajuste de calor anterior (Activado o Desactivado).</li> <li>- [Solo panel] Si el efecto llama estaba desactivado, se activará la llama y el ajuste de calor anterior (Activado o Desactivado).</li> </ul> </li> </ul>
<b>B</b>		<b>Calor</b>	<ul style="list-style-type: none"> <li>• <b>Calor activado</b> Pulse para activar el calor (indicado por 1 pitido corto). La pantalla mostrará el ajuste actual de temperatura del calefactor y, luego de 2 segundos, mostrará la temperatura de la habitación. Use el icono Temp. para cambiar la configuración de temperatura del calentador.</li> <li>• <b>Calor desactivado</b> Pulse para desactivar el calor (indicado por 1 pitido corto).</li> </ul> <p><b>NOTA:</b> Una vez que el calentador se ha desactivado, el ventilador continuará funcionando durante 60 segundos antes de desactivarse.</p>
<b>C</b>		<b>Temp</b>	<p>Pulse varias veces para aumentar la temperatura del calefactor en incrementos de 1 °F (1 °C). La pantalla mostrará la temperatura actual. El rango de temperatura es 62°-78 °F (17°-26 °C).</p> <p>Esta función está activa cuando el calor está activado.</p>

## 👉 Funcionamiento

	Ícono	Función	Descripción
<b>D</b>		<b>Velocidad de la llama</b>	Pulse varias veces para conmutar entre las distintas velocidades de llama (mínima, media, máxima). La pantalla mostrará el número de la velocidad actual (F1, F2, F3, respectivamente).
<b>E</b>		<b>Motivos de colores</b>	<p>Pulse varias veces para cambiar los colores básicos de los medios y la llama. Esta función está activa solamente cuando el efecto llama está activado. La pantalla mostrará el tema (t0, t1, t2, etc.)</p> <p>XHD28L, XHD26L o XHD23L Temas de (Unidad de troncos):</p> <ul style="list-style-type: none"> <li>• Tema t0 - sin llama</li> <li>• Tema t1 - Natural (sin base de llama)</li> <li>• Tema t2 - Resaltados rojos (base de llama rojo/naranja).</li> <li>• Tema t3 - Resaltados azules (base de llama azul)</li> </ul>
<b>F.</b>		<b>Brillo</b>	<p>Pulse para cambiar el brillo de la llama y los troncos. La pantalla mostrará b3, b1, b2, respectivamente.</p> <ul style="list-style-type: none"> <li>• Alto</li> <li>• Bajo</li> <li>• Medio</li> </ul>
<b>G</b>		<b>Llama</b>	Pulse para activar el efecto llama. Pulse nuevamente para desactivar el efecto llama.
<b>H</b>		<b>Temporizador</b>	Pulse varias veces para cambiar el "Temporizador de apagado" en incrementos de 0,5 horas entre 0,5 y 8 horas antes del apagado. Pulse nuevamente, se exhibirá el tiempo restante en el temporizador.

## Funcionamiento

### Modos de usuario:

Nombre / descripción de modo	Acción (Las acciones no pueden introducirse mediante el mando a distancia)
Cambiar de Celsius (°C) a Fahrenheit (°F)	Pulse ambos, botón Temp (⊕) y velocidad de llama (⊕) en la unidad y manténgalos pulsados hasta que se oiga un pitido y la pantalla destelle. (Para volver a Celsius, repita esta acción)
Desactivar/Activar opciones de calor	Mantenga pulsados el botón Heat (calor) (⊕) y el botón Temp (⊕) en la unidad durante 2 segundos; cuando se haya desactivado la estufa, la pantalla mostrará la lectura "--" y emitirá un pitido. Para activar el calor, repita esta acción.

### Restablecimiento del interruptor de corte de temperatura

Si el calefactor se sobrecalentara, un corte automático desactivará el calefactor. No volverá a activarse hasta que se lo restablezca.

Para restablecer el interruptor de corte, desenchufe la unidad y espere 5 minutos antes de volverla a enchufar.

### Mando a distancia

El alcance máximo de uso es de ~ 5 metros.

NOTA: El receptor tarda tiempo en responder al transmisor.

NOTA: El receptor del mando a distancia está ubicado en la pantalla; cuando quiera introducir comandos apunte con el mando a distancia en esa dirección.

No pulse los botones más de una vez en un periodo de dos segundos para que funcione correctamente.

### Información sobre las pilas

1. Para activar el mando a distancia, retire la tira transparente de aislamiento de la batería en la base del mando a distancia, que se utiliza para garantizar que el mando a distancia se le entrega a usted completamente cargado.

2. Para sustituir la batería del mando a distancia, de la vuelta al mando a distancia y preste atención al diagrama que lleva estampado.

## Mantenimiento

**⚠ ADVERTENCIA: DESCONECTE LA UNIDAD DE LA TOMA DE ALIMENTACIÓN SIEMPRE QUE VAYA A REALIZAR TAREAS DE MANTENIMIENTO.**

### Diodo de emisión de luz

Esta estufa está dotada de luces LED (diodo de emisión de luz). Estas lámparas LED no necesitan mantenimiento y lo normal es que no haya que cambiarlas durante la vida útil del producto.

### Limpieza

**⚠ ADVERTENCIA: DESCONECTE LA ESTUFA DE LA TOMA DE ALIMENTACIÓN SIEMPRE ANTES DE LIMPIARLA.**

Para la limpieza general, utilice un paño suave y limpio; nunca utilice limpiadores abrasivos. La mirilla de cristal debe limpiarse con cuidado con un paño suave.

NO utilice limpiacristales patentados.

Para eliminar cualquier acumulación de polvo o suciedad, puede utilizar ocasionalmente el cepillo suave del aspirador para la limpieza de la rejilla de salida del ventilador.

ADVERTENCIA: no ponga el producto en funcionamiento sin la rejilla y cristal exterior ya que podría poner en riesgo el funcionamiento del calefactor.

### Reciclaje

Para productos eléctricos vendidos dentro de la Comunidad Europea.



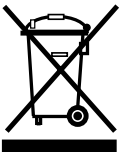



Al finalizar la vida útil de los productos eléctricos, estos no deben desecharse junto a los residuos domésticos. Si existen, utilice los servicios de reciclaje. Póngase en contacto con las autoridades locales o con su vendedor para obtener información sobre reciclado en su país.



### Servicio posventa

En caso de que requiera servicio posventa o deba adquirir piezas de recambio, póngase en contacto con el vendedor a quien compró el aparato o llame al número de atención correspondiente para su país que se indica en la tarjeta de garantía.

Por favor, no nos devuelva productos defectuosos en un primer momento ya que esto podría resultar en la pérdida o daño del producto y en retrasos a la hora de proporcionarle un servicio satisfactorio. Conserve el recibo como prueba de compra.

 Ласково просимо.....	107
 ВАЖЛИВІ ВКАЗІВКИ.....	108
 Технічні характеристики .....	110
 Встановлення .....	111
 Операція .....	114
 Обслуговування .....	118

 **ЗБЕРІГАЙТЕ ЦЕ ІНСТРУКЦІЇ** 

Умовні позначення, використані у цьому посібнику:

**! УВАГА:** Процедури та методи вважаються досить важливими, щоб наголосити на них.

**⚠ ОБЕРЕЖНО!** Процедури та методи, які, призведуть до пошкодження обладнання, у разі їхнього недотримання.

**⚠ УВАГА:** Процедури, запобіжні заходи та методи, піддадуть користувача ризику пожежі, серйозних травм або смерті, у разі їхнього недотримання.

 **Ласково просимо**

Дякую за придбання електричного каміна Dimplex.

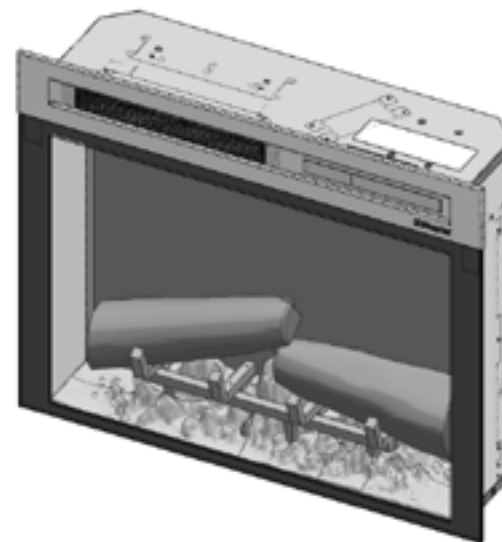

**⚠ ОБЕРЕЖНО!** Перед початком установки уважно прочитайте всі інструкції та попередження. Недотримання цих інструкцій може призвести до ураження електричним струмом або пожежі та втрати гарантії.



**НЕМАЄ НЕОБХІДНОСТІ ПОВЕРТАТИ В МАГАЗИН**

Питання щодо експлуатації або збору?? Потрібна інформація про деталі?  
Продукт за гарантією виробника?

**Будь ласка, загляньте до свого гарантійного талону для  
отримання контактних даних.**

## ВАЖЛИВІ ВКАЗІВКИ

**Прочитайте всі інструкції, перш ніж користуватися цим пристроєм.**

Щоб зменшити ризик пожежі, ураження електричним струмом і травмування, необхідно під час користування електричними пристроями дотримуватися основних правил безпеки.

1. Якщо пристрій пошкоджено, перед його встановленням і використанням проконсультуйтеся з постачальником.
2. Не використовувати на відкритому повітрі.
3. Не використовуйте пристрій поряд із ванною, душем або басейном.
4. Не встановлюйте пристрій безпосередньо під стаціонарною розеткою або з'єднувальною коробкою.
5. Пристрій може використовуватися дітьми у віці від 8 років, людьми з обмеженими фізичними, сенсорними чи психічними можливостями, а також людьми без достатнього досвіду та знань за умови, що вони перебувають під наглядом або отримали вказівки стосовно безпечного користування пристроєм і розуміють усі пов'язані ризики. Діти не повинні грати з приладом. Діти можуть займатися чищенням і технічним обслуговуванням пристрою тільки під наглядом дорослої людини.
6. Діти менше 3-х років не повинні наближатися до приладу, якщо за ними ніхто не спостерігає. Діти у віці від 3-х років і менше ніж 8 років повинні тільки вмикати / вимикати прилад за умови, що він був поміщений або встановлений в заданому нормальному робочому положенні, і вони знаходяться під контролем або отримали вказівки щодо безпечного використання приладу і розуміють небезпеку, пов'язану із використанням приладу. Дітям у віці від 3 до 8 років забороняється підключати до розетки, налаштовувати, чистити й обслуговувати пристрій.
7. Не використовуйте цей пристрій із терморегулятором, програмним контролером, таймером або іншим приладом, який автоматично вмикає обігрівання. Якщо хтось ненавмисно накриє чи змістить пристрій, може виникнути пожежа.

## ВАЖЛИВІ ВКАЗІВКИ

8. Переконайтеся, що меблі, штори або інший горючий матеріал розташовані не ближче, ніж 1 метр від приладу.
9. У разі несправності від'єднайте пристрій від розетки.
10. Від'єднайте пристрій від розетки, якщо не будете користуватися ним упродовж тривалого часу.
11. Хоча даний прилад відповідає нормам безпеки, ми не рекомендуємо використовувати його на глибокому ворсі або килимах із густим, довгим покриттям.
12. Прилад повинен бути встановлений так, щоб вилка була доступна.
13. Щоб не наражати себе на небезпеку, у разі пошкодження кабелю живлення звертайтеся для його заміни до виробника, сервісного центру або спеціаліста аналогічної кваліфікації.
14. Пильнуйте, щоб кабель живлення не проходив перед пристроєм.

 **УВАГА:** Щоб уникнути перегрівання, не накривайте пристрій. Не кладіть тканини або одяг на прилад та не перешкоджайте циркуляції повітря навколо приладу, наприклад за допомогою штор або меблів, так як це може привести до перегріву і пожежонебезпеки.

 **УВАГА:** Для того, щоб уникнути небезпеки через випадкове скидання теплового вирізу, цей пристрій не повинен подаватися через зовнішній пристрій комутації, наприклад, таймера, або підключений до схеми, яка регулярно включається і вимикається за допомогою утиліти.

 **УВАГА:** Деякі частини цього пристрою можуть сильно нагріватися та викликати опіки. Особлива увага повинна бути приділена у випадках, де присутні діти і вразливі верстви населення.

## Технічні характеристики

### Технічна інформація

Модель №: XHD23L-EU, XHD26L-EU, XHD26L-EU-500H, XHD28L-EU

Теплова потужність **230В** **240В**

Номінальна теплова продуктивність	$P_{\text{ном}}$	1.3	-	1.4	кВ
-----------------------------------	------------------	-----	---	-----	----

Мінімальна теплова потужність	$P_{\text{мін}}$		-		кВ
-------------------------------	------------------	--	---	--	----

Максимальна безперервна теплопродуктивність	$P_{\text{макс, с}}$	1.3	-	1.4	кВ
---	----------------------	-----	---	-----	----

Додаткове споживання електроенергії

У режимі очікування	$e_{\text{л, режим очікування}}$	0.35	-	0.35	В
---------------------	----------------------------------	------	---	------	---

з електронним контролем температури приміщення

### Загальн

Обережно розпакуйте нагрівач і зберігайте упаковку для подальшого використання в разі переїзду або повернення пристрою до постачальника.

Пристрій має ефект полум'я, який може використовуватися з підігрівом або без нього, так що заспокійливий ефект можна використовувати у будь-який час року. Використання ефекту полум'я вимагає лише невеликої кількості електрики.

Перед підключенням нагрівача перевірте, що напруга живлення є такою ж, як зазначено на нагрівачі.

**Зверніть увагу: Використовуючи в середовищі, де фоновий шум є дуже низьким, можна почути звук, який пов'язаний з функціонуванням ефекту полум'я. Це нормально і не повинно бути причиною для занепокоєння.**

### Підключення до електромережі

#### УВАГА: ДАНИЙ ПРИБОР ПОВИНЕН БУТИ ЗАЗЕМЛЕНИЙ

Цей нагрівач повинен використовуватися тільки на джерелі змінного струму, а напруга, зазначена на нагрівачі, повинна відповідати напрузі живлення.

Перед включенням, будь ласка, прочитайте вказівки з техніки безпеки та інструкції по експлуатації.

## Встановлення

### Розташування

1. Електричний камін Dimplex не потребує спеціальної вентиляції. Переконайтеся, що під пристроєм є місце для циркуляції повітря та принаймні 1/2 " позаду нього.

**⚠ ОБЕРЕЖНО!** Не встановлюйте камін безпосередньо на килим або на аналогічні поверхні, які можуть обмежувати доступ повітря.

2. Установіть пристрій у отвір з наступними мінімальними розмірами:

Model XHD28

- A 27" (686 mm) ширина
- B 31-1/8" (587 mm) висота
- C 8" (203 mm) глибина

Model XHD26

- A 24-3/8" (619 mm) ширина
- B 18-1/2" (470 mm) висота
- C 8" (203 mm) глибина

Model XHD23

- A 21-1/2" (548 mm) ширина
- B 20" (508 mm) висота
- C 8" (203 mm) глибина

3. Якщо встановлювати пристрій у існуючому отворі каміна, закріпіть усі виходи та вентиляційні отвори без волокнистого ізоляційного матеріалу, щоб запобігти падінню будь-якого сміття з димоходу на пристрій. Не встановлюйте в існуючий камін, який схильний до вогкості.

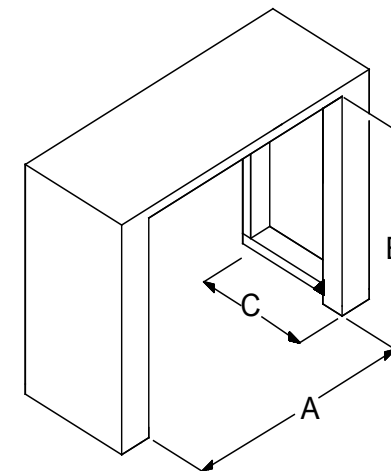



## 🔧 Встановлення

### Монтаж

1. Якщо необхідно, обережно налити і івномірний розподілити постачання носіїв у лотку для носіїв коробки.

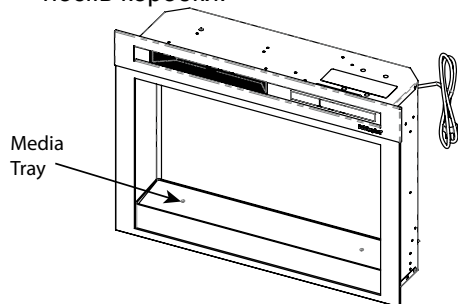

- 2a. У разі встановлюється в камін Dimplex, спочатку перевірте, чи є бічні панелі біля верху, як показано нижче. Якщо це так, вирівняйте передню частину топки (без встановленого переднього скла) передньою поверхнею каміна. Встановіть гвинти в передні отвори на внутрішніх поверхнях топки. Гвинт вирівнюється з отвором в каміні, закріплюючи його на місці.

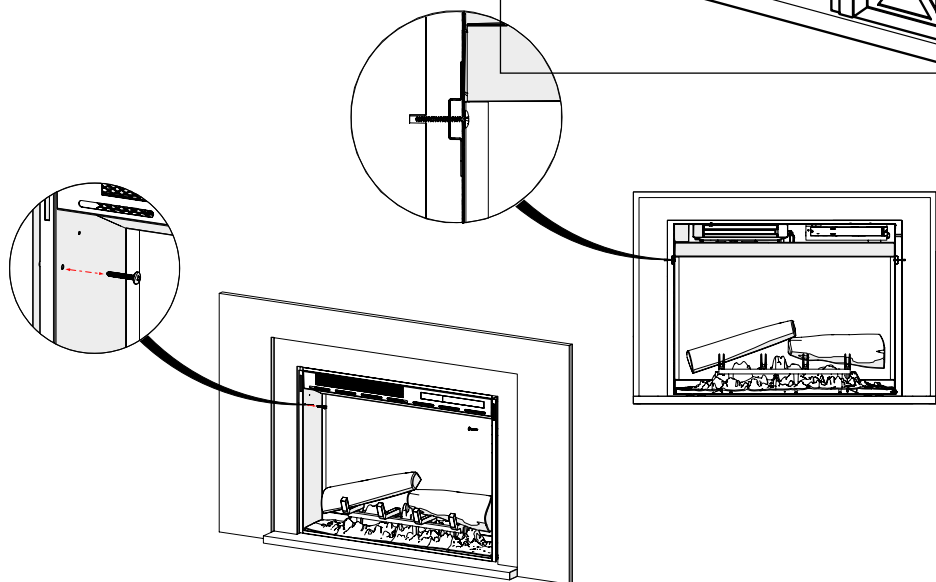
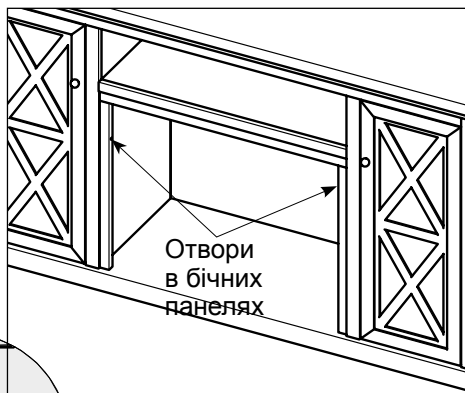

## 🔧 Встановлення

Якщо на бокових панелях каміна немає отворів, зніміть гвинт на задньому нижньому фланці, який є найбільш зручним для закріплення, і використовуйте L-кронштейн (за умови) для закріплення котла на каміні.

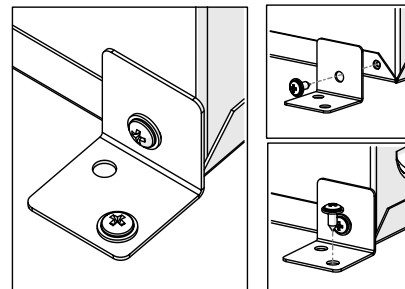

- 2b. У разі встановлення в оригінальний камін або в існуючий отвір, закріпіть топку, вставивши відповідний гвинт через передній отвір або задній отвір на внутрішній стороні топки залежно від того, яке місце розташування є більш підходящим для установки.



### Інструкція із Заземлення

Цей пристрій повинен бути заземлений. У разі несправності заземлення забезпечує шлях найменшого опору для електричного струму, щоб зменшити ризик ураження електричним струмом. Цей пристрій обладнано шнуром, який має заземлюючий провідник та заземлюючу вилку.

Вилка повинна бути підключена до відповідної розетки, яка правильно встановлена та заземлена відповідно до усіх місцевих правил та розпоряджень.

**⚠ НЕБЕЗПЕКА:** Неправильне підключення провідника, що заземлює обладнання, може призвести до ураження електричним струмом. Зверніться до кваліфікованого електрика чи майстра, якщо у вас виникають сумніви щодо того, чи правильно заземлений продукт. Не змінюйте штепсель, що входить до комплекту постачання, - якщо він не підходить до розетки, встановіть підходящий в розетку за допомогою кваліфікованого електрика.

## Операція

### Сенсорна панель і пульт дистанційного керування

Ручне управління для електричного каміна Dimplex розміщено на передній панелі. Якщо не активовано, піктограми не видно. Щоб активувати значки, торкніться панелі керування праворуч білого рядка. Вибраний параметр відображається на лівій частині панелі.

Також передбачено багатофункціональний пульт дистанційного керування IR (інфрачервоний). Пульт дистанційного керування має діапазон приблизно 30 футів (9 м). Щоб правильно працювати, пульт дистанційного керування повинен бути спрямований у бік передньої частини електричного каміна.

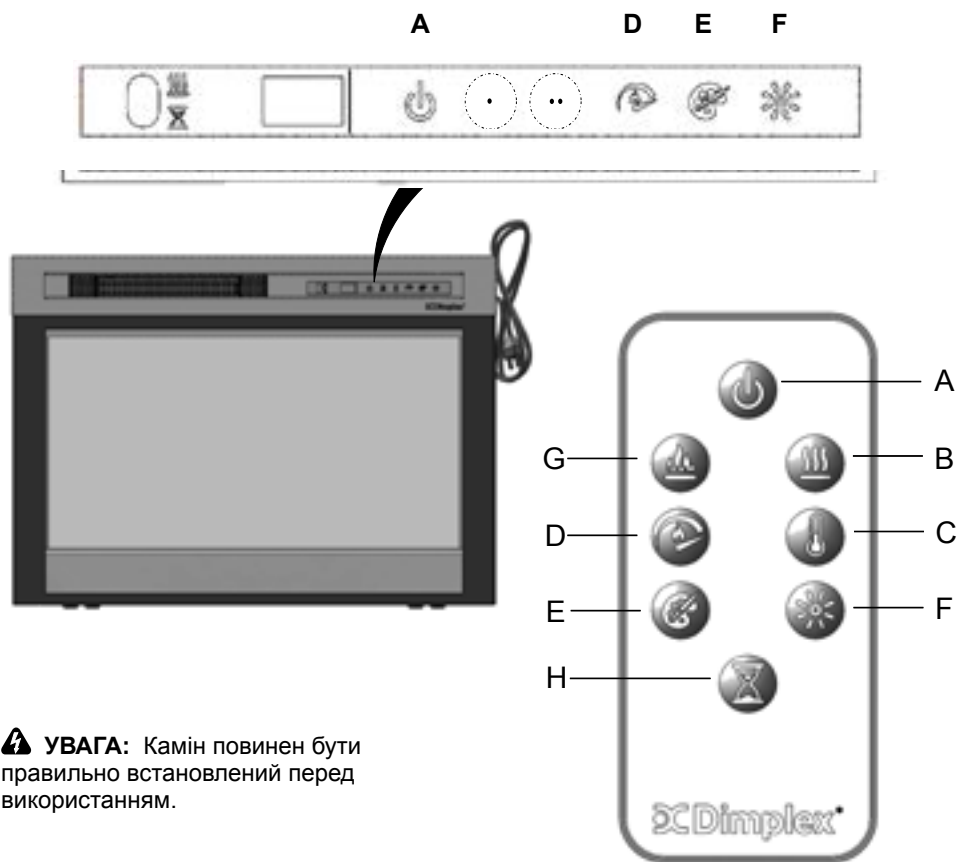

**УВАГА:** Камін повинен бути правильно встановлений перед використанням.

## Операція

Іконка	Функція	Опис
	<b>Потужність</b>	<p>Натисніть, щоб вимкнути або вимкнути пристрій.</p> <ul style="list-style-type: none"> <li><b>Блок вимкнений</b> Натисніть, щоб вимкнути все. Натисніть ще раз, щоб включити пристрій увімк. Попередні настройки.</li> <li><b>Блок увімкнений</b> Натисніть Увімк, щоб увімкнути блок. <ul style="list-style-type: none"> <li>- Якщо ефект полум'я був Увімкн., полум'я включається, а попередня настройка тепла буде активована (Увімкнено або Вимкнено). На дисплеї буде показано поточний параметр температури нагрівача, а через 2 сек - температура приміщення.</li> <li>- [тільки для дистанційного керування] Якщо ефект полум'я був Вимк., попередній параметр тепла буде активовано (Увімкнено або Вимкнено).</li> <li>- [тільки на панелі] Якщо ефект полум'я був Вимк., полум'я включається, а попередня настройка тепла буде активована (увімкнено або вимкнено)</li> </ul> </li> </ul>
	<b>Нагрівання</b>	<ul style="list-style-type: none"> <li><b>Нагрівання Увімк.</b> Натисніть, щоб включити нагрівання (позначено одним коротким звуковим сигналом). На дисплеї буде відобразитися поточна температура нагрівача та через 2 сек. Відображається температура приміщення. Використовуйте піктограму Temp, щоб змінити налаштування температури нагрівача.</li> <li><b>Нагрівання Вимк.</b> Натисніть для вимкнення тепла (позначено одним коротким звуковим сигналом).</li> </ul> <p><b>УВАГА:</b> Після вимкнення нагрівача вентилятор буде працювати протягом 60 секунд, перш ніж вимкнеться.</p>
	<b>Темп</b>	<p>Натисніть кілька разів, щоб підвищити температуру нагрівача на 1 °F (1 °C). Дисплей покаже поточну температуру. Температурний діапазон становить 62°-78 °F (17°-26 °C). Ця функція активна, коли включається тепло.</p>

## Операція

	Іконка	Функція	Опис
<b>D</b>		<b>Швидкість полум'я</b>	Натисніть кілька разів, щоб переключити швидкість полум'я (мінімальна, середня, максимальна). Дисплей покаже поточний номер швидкості (F1, F2, F3 відповідно).
<b>E</b>		<b>Кольорові теми</b>	Натисніть кілька разів, щоб змінити основні кольори та освітлення. Ця функція активна лише тоді, коли ефект полум'я увімкнено. Дисплей покаже тему (t0, t1, t2 тощо). XHD28L, XHD26L або XHD23L (Колоди) теми: <ul style="list-style-type: none"> <li>• Тема t0 - без полум'я</li> <li>• Тема t1 - природна (відключення полум'я)</li> <li>• Тема t2 - Червоні тони (полум'я база червоний / оранжевий)</li> <li>• Тема t3 - Сині тони (полум'я синього кольору)</li> </ul>
<b>F</b>		<b>Яскравість</b>	Натисніть, щоб змінити яскравість полум'я та яскравість. Дисплей покаже b3, b1, b2 відповідно. <ul style="list-style-type: none"> <li>• Високий (сильне обігрівання)</li> <li>• Низький (слабке обігрівання)</li> <li>• Середній (середнє обігрівання)</li> </ul>
<b>G</b>		<b>Полум'я</b>	Натисніть, щоб вимкнути ефект полум'я. Натисніть ще раз, щоб вимкнути ефект полум'я.
<b>H</b>		<b>Таймер</b>	Натисніть кілька разів, щоб змінити таймер сну на 0,5 години з 0,5 годин до 8 годин, перш ніж вимикати. Натисніть знову, на дисплеї таймера буде час, що залишився.

## Операція

### Режими:

Ім'я режиму / опис	Дія (Дії не можна ввести за допомогою пульта дистанційного керування)
Зміна Цельсія (°C) на Фаренгейт (°F)	Натисніть одночасно кнопку з 3 крапками (⋮) та швидкість полум'я (⊙) на пристрої та утримуйте, доки не почується звуковий сигнал, а індикатор заблимає. (Для того, щоб повернутися до Цельсія повторіть цю дію)
Відключити / Включити опції тепл	Тримайте обидві кнопки Heat Button (⊙) і Temp Button (⊙) на пристрої протягом 2 секунд, коли нагрівач буде вимкнено, на дисплеї буде "-", а ви почуєте звуковий сигнал. Щоб увімкнути тепло, повторіть цю операцію.

### Скидання перемикача температури

Якщо нагрівач перегріється, автоматичний вимикач вимкне обігрівач. Він не увімкнеться знову без перезавантажен.

Щоб скинути вимикач, від'єднайте пристрій від мережі та зачекайте 5 хвилин, перш ніж знову вставити його.

### Пульт дистанційного керування

Максимальний діапазон використання становить ~ 5 метрів.

УВАГА: Це займає багато часу для приймача, щоб відповісти на передавач.

УВАГА: Приймач для пульта дистанційного керування знаходиться на дисплеї, направте пульт дистанційного керування в цьому напрямку при введенні команди. Не натискайте кнопки більше одного разу протягом двох секунд для правильної роботи.

### Інформація про батарею -

1. Для того, щоб активувати пульт дистанційного керування зніміть прозору смугу ізоляції з батареї на основі дистанційного керування, який використовується для забезпечення дистанційного керування і працює при повному зарядженні.

2. Для заміни батареї пульта дистанційного керування, переверніть пульт дистанційного керування, і дотримуйтесь схемами витиснених на пульті дистанційного керування



## Обслуговування

**⚠ УВАГА: ЗАВЖДИ ВІДКЛЮЧАЙТЕ ВІД ЕЛЕКТРОМЕРЕЖІ ПЕРЕД БУДЬ ОБСЛУГОВУВАННЯ.**

### Світловипромінюючий діод

Цей вогонь оснащений світлодіодними (світлодіодами) лампами. Ці світлодіодні лампи не потребують технічного обслуговування та не повинні вимагати заміни протягом терміну служби виробу.

### Очищення

**⚠ УВАГА: ЗАВЖДИ ВІДКЛЮЧАЙТЕ ВІД ЕЛЕКТРОМЕРЕЖІ ПЕРЕД ОЧИЩЕННЯМ нагрівача.**

Для загальної чистки використовуйте м'який чисту ганчірку - не використовуйте абразивні засоби для чищення. Скляний екран слід чистити обережно м'якою тканиною.

НЕ використовуйте фірмові очищувачі скла.

Для того, щоб видалити будь-які накопичення пилу або пух м'якою фіксація щітки пилососа іноді має бути використана для очищення випускний решітки нагрівача вентилятора.

УВАГА: не користуйтеся продуктом без решітки і зовнішнього скла в положенні, як це може вплинути на роботу нагрівача.

### Переробка

Для електричних виробів, що продаються в межах Європейського Співтовариства. В кінці терміну експлуатації продукту його не слід утилізувати з побутовими відходами. Будь ласка, переробляйте, у відповідних місцях. Зверніться до місцевої пункту чи роздрібною продавця, щоб отримати поради щодо переробки у вашій країні.



### Післяпродажне обслуговування

Якщо вам знадобиться післяпродажне обслуговування або вам потрібно придбати будь-які запчастини, будь ласка, зв'яжіться з продавцем, з якого було придбано пристрій, або зверніться за службовим номером, у вашій країні, що вказаний на гарантійному талоні.

Будь ласка, не повертайте несправний продукт нам в першу чергу, оскільки це може призвести до втрати або пошкодження та затримки надання вам задовільного обслуговування. Будь ласка, збережіть квитанцію в якості підтвердження покупки.