

# Αποδοτική θέρμανση

Βιώσιμη, διαφανής  
και περιφερειακή.



## **Ξύλο - ένα βήμα προς την ανεξαρτησία**

Σε αντίθεση με τα ορυκτά καύσιμα πετρέλαιο και φυσικό αέριο, το ξύλο είναι μια ανανεώσιμη πρώτη ύλη. Συνεπώς, τα τζάκια αποτελούν ιδανικό συμπλήρωμα των προτιμώμενων πηγών θερμότητας, όπως οι αντλίες θερμότητας και η ηλιακή θερμική ενέργεια, για την ανεξάρτητη θέρμανση. Το ξύλο θεωρείται επίσης ουδέτερο ως προς το CO<sub>2</sub>. Όταν καίγεται, απελευθερώνεται μόνο η ακριβής ποσότητα διοξειδίου του άνθρακα που απορρόφησε το δέντρο κατά την ανάπτυξή του. που απορρόφησε το δέντρο κατά την ανάπτυξή του.



## **Μελλοντικό ξύλο**

Η αειφόρος δασοκομία, η οποία προβλέπεται από το νόμο στη Γερμανία και εφαρμόζεται σε ολόκληρη τη δασική έκταση, κατά την οποία δεν υλοτομείται περισσότερη ξυλεία από όση φυτρώνει, συνδυάζεται με τη φιλική προς το κλίμα ουδετερότητα του καυσίμου ως προς το CO<sub>2</sub> και τη δημιουργία και διατήρηση θέσεων εργασίας στη βιομηχανία ξυλείας, στη βιομηχανία και στα επαγγέλματα.



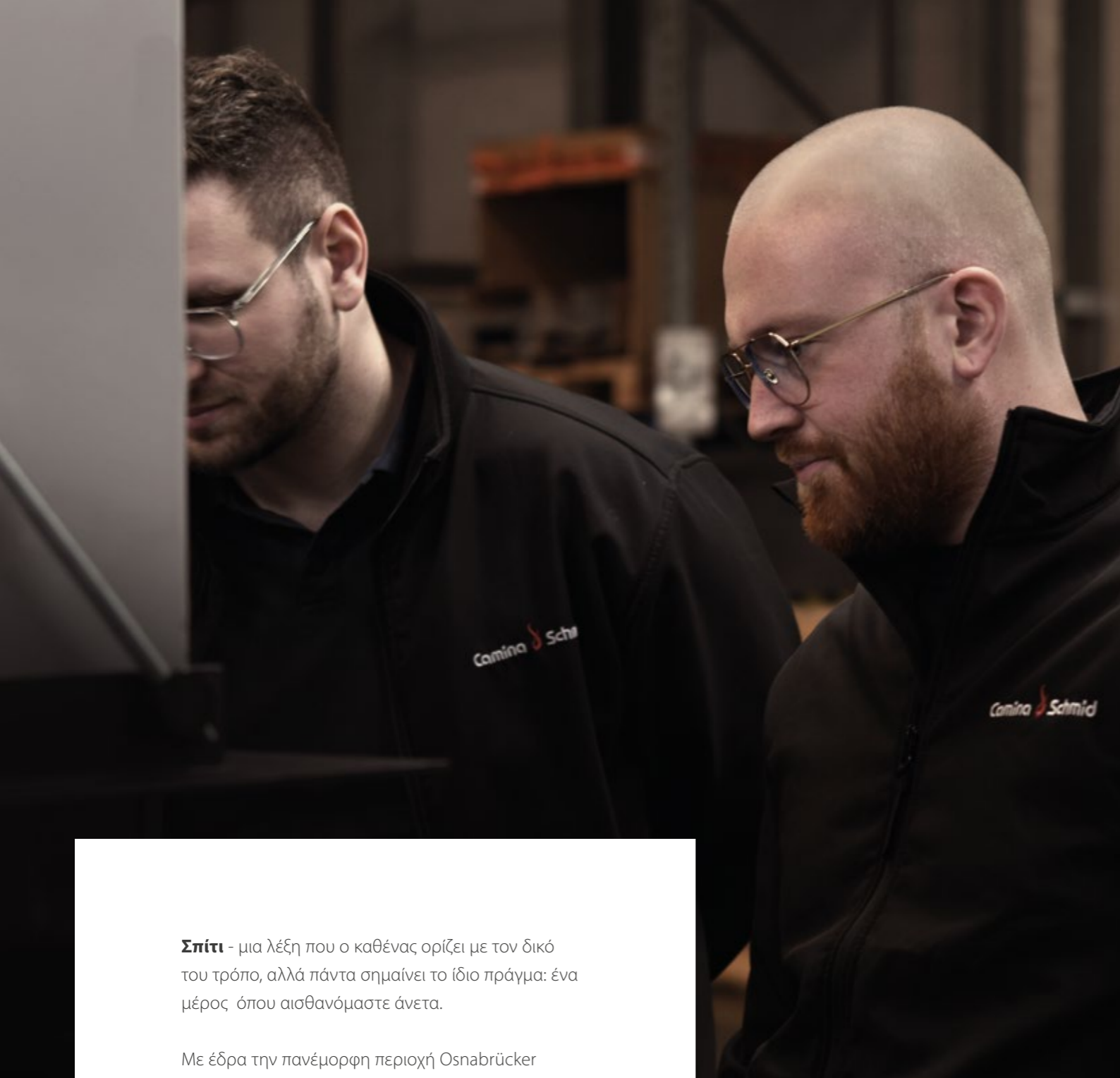

**Σπίτι** - μια λέξη που ο καθένας ορίζει με τον δικό του τρόπο, αλλά πάντα σημαίνει το ίδιο πράγμα: ένα μέρος όπου αισθανόμαστε άνετα.

Με έδρα την πανέμορφη περιοχή Osnabrücker Land, είμαστε μια μεσαίου μεγέθους οικογενειακή επιχείρηση που δραστηριοποιείται στη δεύτερη γενιά της στον κλάδο της σόμπας. Η ποικιλόμορφη γκάμα των τζακιών και των σόμπων με πλακάκια έχει καθιερωθεί διεθνώς στην Ευρώπη καθώς και σε μέρη της Αμερικής και της Ασίας. Ως δίκαιος συνεργάτης για τους πελάτες και τους προμηθευτές, βασιζόμαστε στη διαφανή επικοινωνία. Το ασυναγώνιστο κίνητρό μας, η τεχνική μας εξειδίκευση και ο ενθουσιασμός μας για τη φωτιά είναι αυτά που μας κάνουν να ξεχωρίζουμε. Δείτε και μόνοι σας στις επόμενες σελίδες.

#### **Ειλικρινά**

Η ομάδα σας Camina & Schmid

Colin Rokossa  
Διαχείριση

# Περιεχόμενα

*Ζήστε μια ευχάριστη ατμόσφαιρα και τον σχετικό κόσμο της φωτιάς.*

Η θέρμανση με ξύλο έχει μια ασυναγώνιστη γοητεία και ταυτόχρονα αυξάνει την αποδοτικότητα του σπιτιού σας. Ένας εγκαταστάτης σόμπας θα σας συμβουλευθεί για την επιλογή της κατάλληλης σόμπας από την εταιρεία μας.

*Το σύστημα θέρμανσης 4*

■ **Ενθέματα τζακιού 6**  
Μοντέλα 8

*Ανάπτυξη εμπειρίας 30*  
Τροφοδοτείται από νερό 44  
Αξεσουάρ 48  
Τεχνικά στοιχεία 60

■ **Εγκαταστάσεις 62**  
συστήματος

■ **Ένθετα θέρμανσης 70**  
Ποφί 72  
Τροφοδοτείται από νερό 74

■ **Βασικοί φούρνοι 78**  
Βασικός φούρνος 80  
Μικρές θερμάστρες αποθήκευσης 84  
Συστήματα 88

■ **Γρήγορη ανταλλαγή 92**  
Πολλές λύσεις





# Βρείτε το σωστό πράγμα

## Τα συστήματα θέρμανσης μας

Κάθε σπίτι έχει διαφορετικά χαρακτηριστικά. Το σωστό σύστημα θέρμανσης πρέπει να επιλέγεται ανάλογα με αυτά και τις ανάγκες σας. Μάθετε περισσότερα για τις διάφορες επιλογές βελτιστοποίησης της παροχής θερμότητας εδώ.

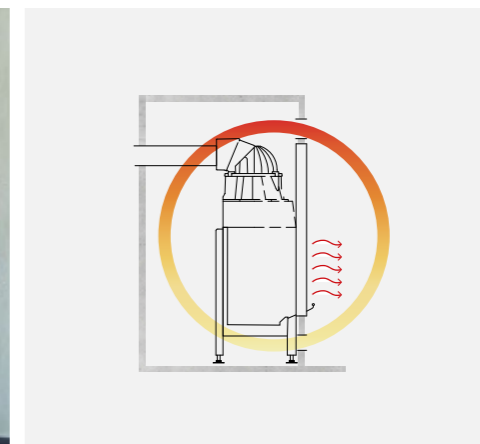
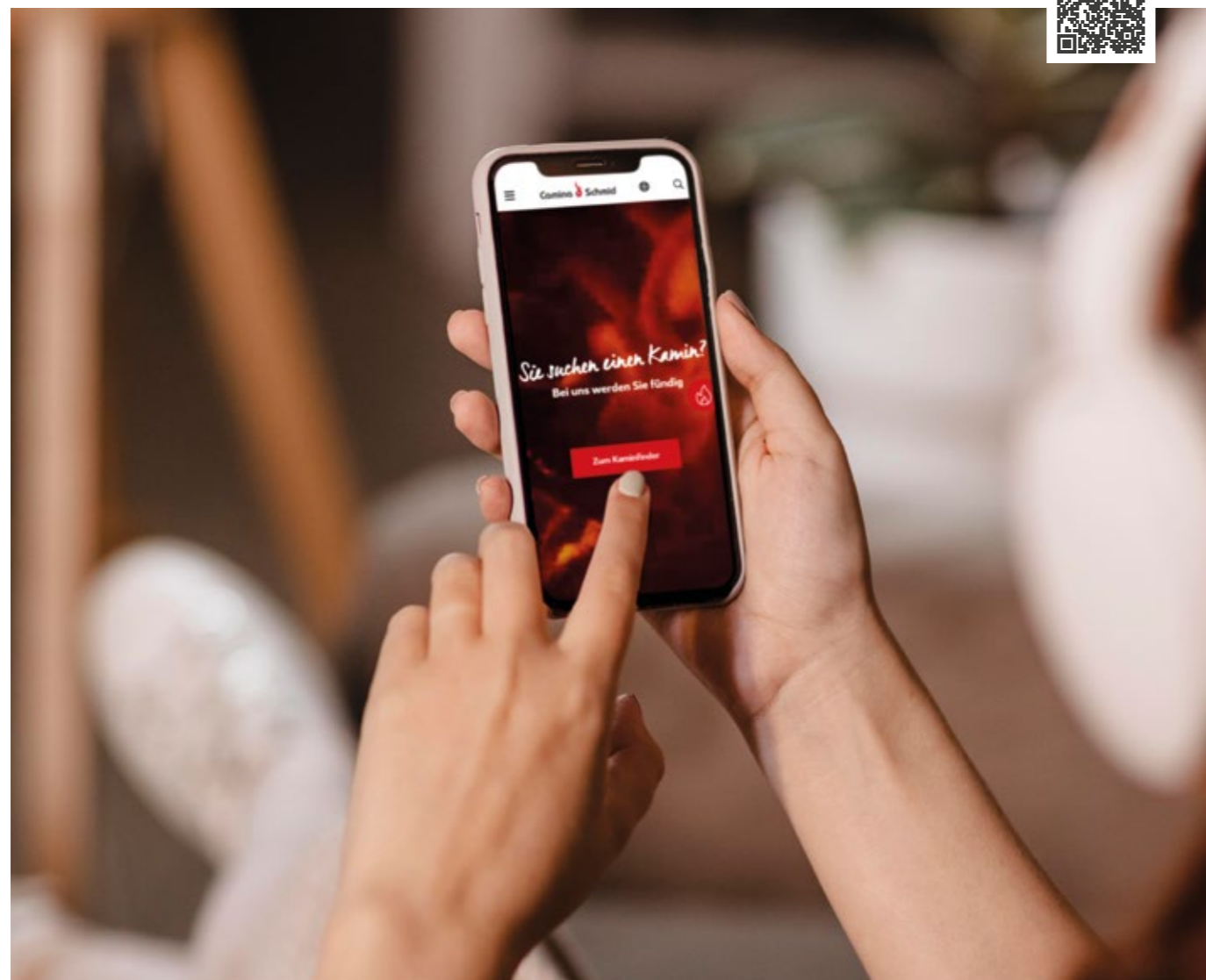

Ένθετο τζάκι

### Σύστημα θερμού αέρα

- + γρήγορη απαγωγή θερμότητας
- + μεγάλο παράθυρο προβολής
- καμία αποθήκευση θερμότητας
- χαμηλότερη απόδοση

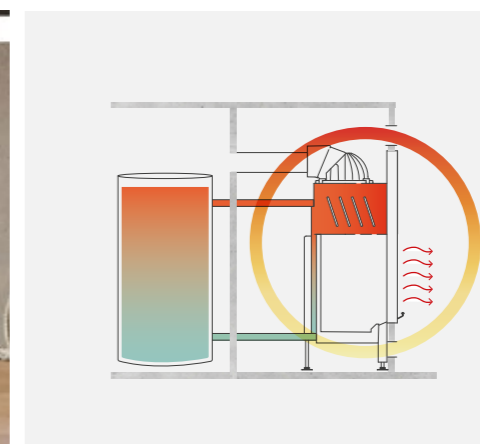

Ένθετο τζάκι  
Ένθετο θέρμανσης

### Τεχνολογία νερού

- + Αποθήκευση θερμότητας
- + Γρήγορη απαγωγή θερμότητας
- + Διανομή θερμότητας
- + Ανάκτηση θερμότητας
- Απαιτεί περισσότερο χώρο
- Περισσότερος σχεδιασμός

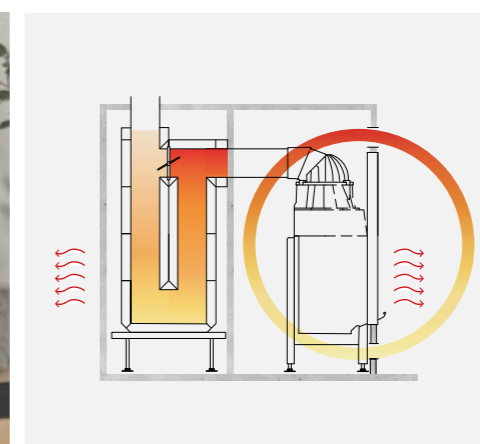

Ένθετο τζάκι  
Ένθετο θέρμανσης

### Θερμός αέρας

#### + αποθήκευση θερμότητας

- + ταχεία απαγωγή θερμότητας
- + υψηλότερη απόδοση μέσω αποθήκευσης
- Απαιτεί περισσότερο χώρο
- Περισσότερο χρονοβόρα και δαπανηρή

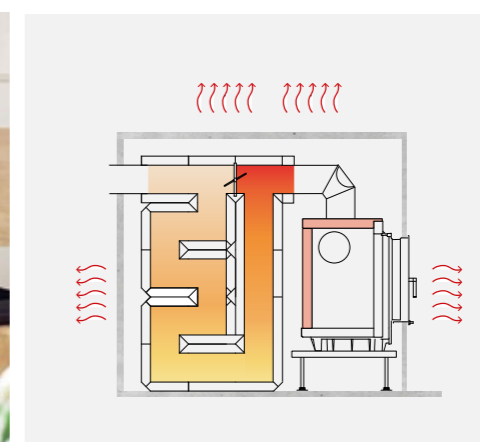

Βασικός φούρνος

### Σύστημα αποθήκευσης θερμότητας

- + Μακροπρόθεσμη παραγωγή θερμότητας
- + Χαμηλότερη κατανάλωση ξύλου
- + Υψηλή επιφάνεια ακτινοβολίας
- πιο χρονοβόρα και δαπανηρή





## Ένθετα τζακιού

Σε αυτό το τμήμα, μπορείτε να εξοικειωθείτε με τη σειρά μας από υψηλής ποιότητας ένθετα τζακιού. Δημιουργήστε μαζί μας μια ζεστή και κομψή ατμόσφαιρα που θα αναδείξει το δωμάτιό σας με έναν ιδιαίτερο τρόπο. Από μοντέρνα σχέδια μέχρι κλασικές εκδόσεις, σας προσφέρουμε μια μεγάλη γκάμα επιλογών. Αφήστε την επιλογή μας να σας εμπνεύσει.

### Πλεονεκτήματα

- + το κατάλληλο μοντέλο για κάθε δωμάτιο
- + πολυάριθμες επιλογές σχεδιασμού
- + τεχνολογία καύσης χαμηλών εκπομπών
- + απλή και ασφαλής λειτουργία της παροχής αέρα, της απομάκρυνσης της τέφρας και του καθαρισμού
- + χυτοσίδηρος θόλος με κάλυμμα καθαρισμού/ελέγχου και ενσωματωμένο άνοιγμα μέτρησης για τον καπνοδοχοκαθαριστή

Το σύστημα θέρμανσης

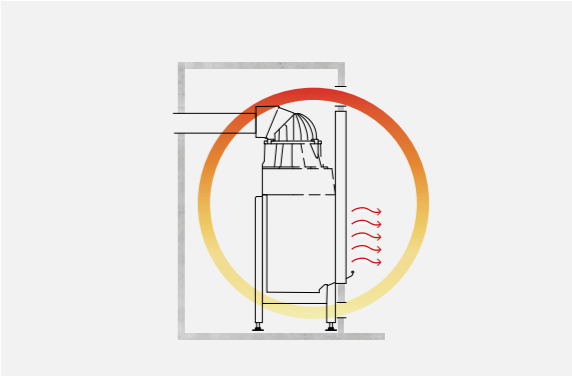





# Μοντέλα

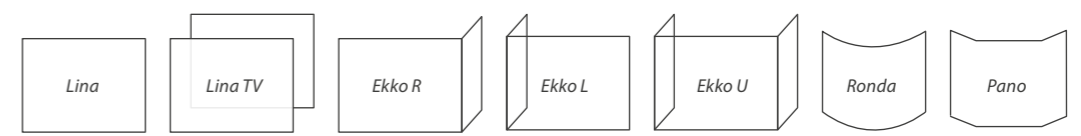

Βρείτε το τέλειο μοντέλο για το σπίτι σας. Επιλέξτε μεταξύ διαφορετικών επιλογών μαζί με τον εγκαταστάτη της σόμπας σας. Η εκτεταμένη γκάμα αξεσουάρ μας σας προσφέρει απεριόριστες δυνατότητες για να πραγματοποιήσετε τις επιθυμίες σας.







# Lina

Τα τζάκια Lina αντιπροσωπεύουν τον παραδοσιακό τρόπο θέρμανσης και τον συνδυάζουν με κομψότητα. Με μια ποικιλία διαφορετικών μεγεθών, είναι δυνατόν να δοθεί ελευθερία στον ατομικό σχεδιασμό.

- μονόπλευρη
- δύο όψεων
- τριών όψεων
- Διαφανές

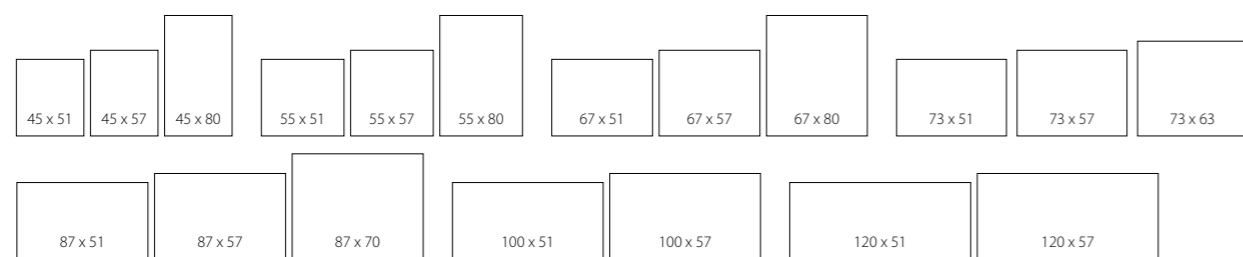

## Μοντέλο

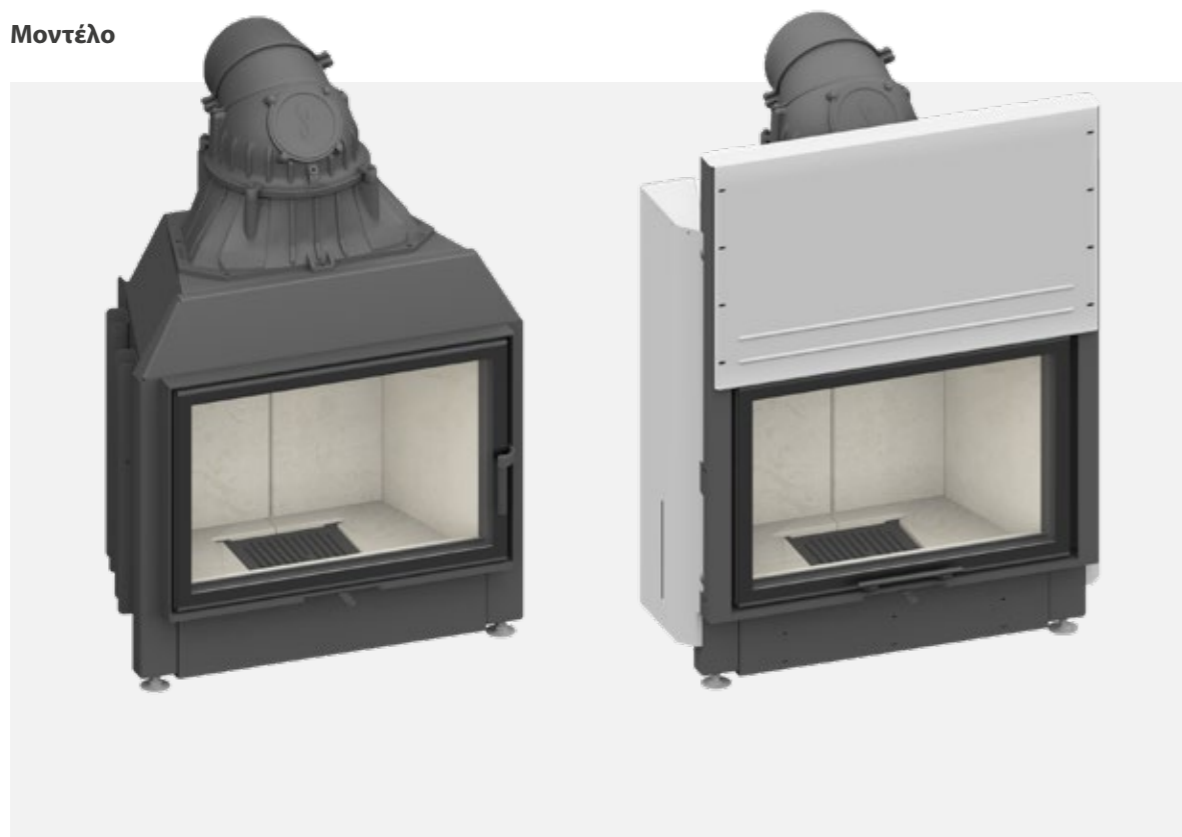





### Μια βραδιά γεμάτη κομψότητα

Σε μια μοντέρνα σοφίτα με μεγάλους, βαθύμαυρους τοίχους, ένα τζάκι ανάβει, λούζοντας τον ενιαίο χώρο του καθιστικού με ένα ζεστό, φιλόξενο φως. Οι φλόγες χορεύουν με τη μουσική που παίζει στο βάθος και ρίχνουν σκιές στα κομψά έπιπλα. Ήταν μια βραδιά κομψότητας και απόλυτης χαράς που πέρασε ο Ηenρίk με τον καλύτερο φίλο του.

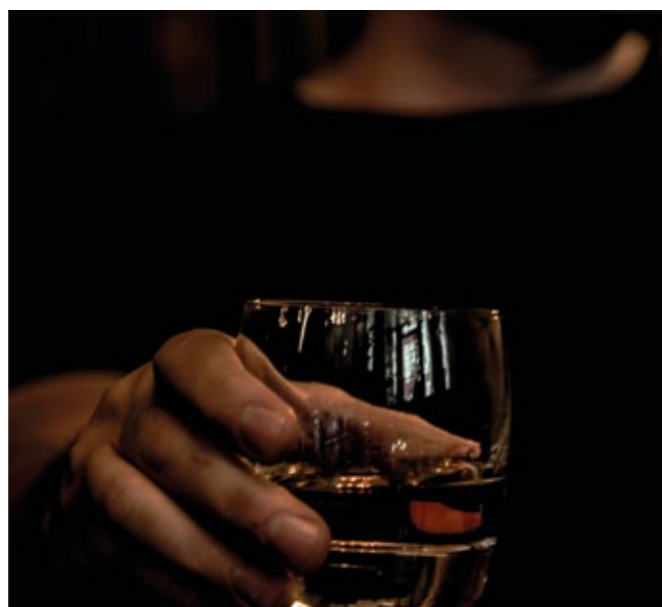





# Lina TV

Θέλετε να διαχωρίσετε διακριτικά το μονόκλινο δωμάτιό σας ή να απολαύσετε τη φωτιά και από τις δύο πλευρές; Τα τζάκια Lina TV είναι ένα πραγματικό διαμάντι και διατίθενται σε διάφορα μεγέθη και πλάτη. Δημιουργήστε μια αρμονική ατμόσφαιρα διαβίωσης.

— μονόπλευρη    L δύο όψεων    □ τριών όψεων    **— Διαφανές**

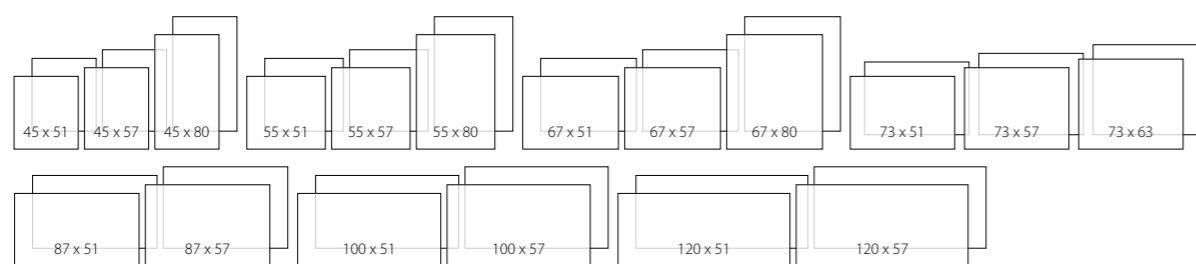

## Μοντέλο

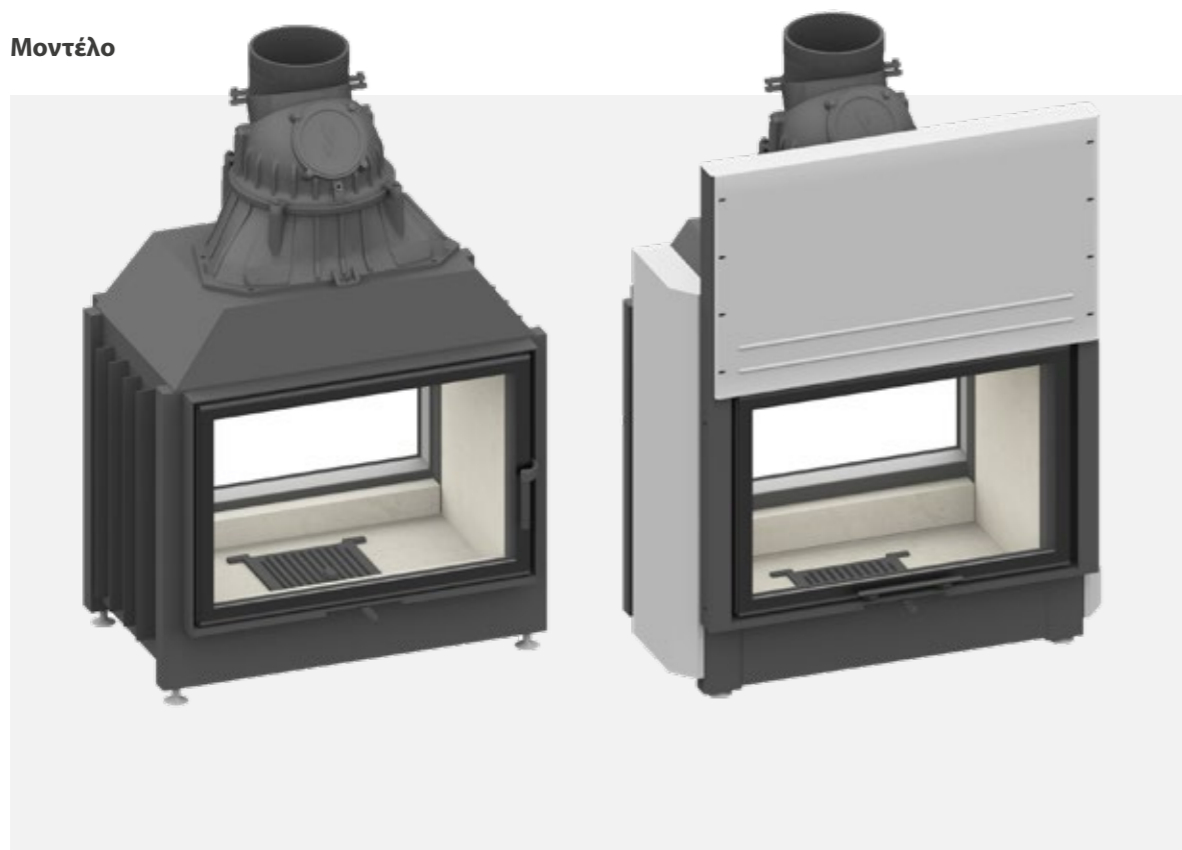





### Ένας τόπος χαλάρωσης

Σε έναν κόσμο όπου οι περισσότερες ημέρες χαρακτηρίζονται από πίεση χρόνου και άγχος, οι άνθρωποι αποζητούν ένα μέρος ηρεμίας και χαλάρωσης. Για την Άννα και τον Τομ, αυτό το μέρος ήταν το ίδιο τους το σπίτι, ένα καταφύγιο που μεταμόρφωσαν σε μια ζεστή και φιλόξενη

ατμόσφαιρα σπα με το διαφανές τζάκι Lina. Το σπίτι τους δεν είναι μόνο ένα μέρος για να ζουν, αλλά και ένα μέρος για να αναπνέουν και να επαναφορτίζονται. Η ζεστή φωτιά τρίζει και καταπραΰνει την ψυχή. Αυτή η αίσθηση ασφάλειας είναι μοναδική.







# Ekko L και Ekko R

Με ένα πάνελ προβολής διπλής όψης, τα τζάκια Ekko σας επιτρέπουν να βλέπετε τις φλόγες από διαφορετικές γωνίες. Προαιρετικά με ένα δεύτερο πάνελ προβολής στην αριστερή ή τη δεξιά πλευρά. Αυτό σας δίνει τη δυνατότητα να διαμορφώσετε το δωμάτιό σας ακριβώς όπως το θέλετε.

— μονόπλευρη  δύο όψεων  τριών όψεων  Διαφανές

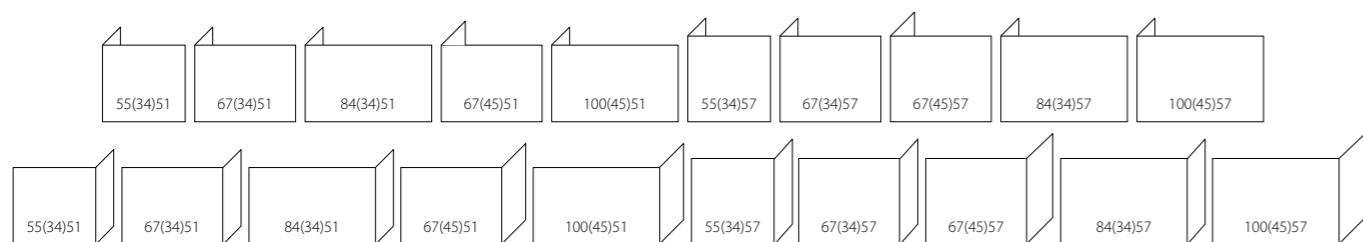

## Μοντέλο

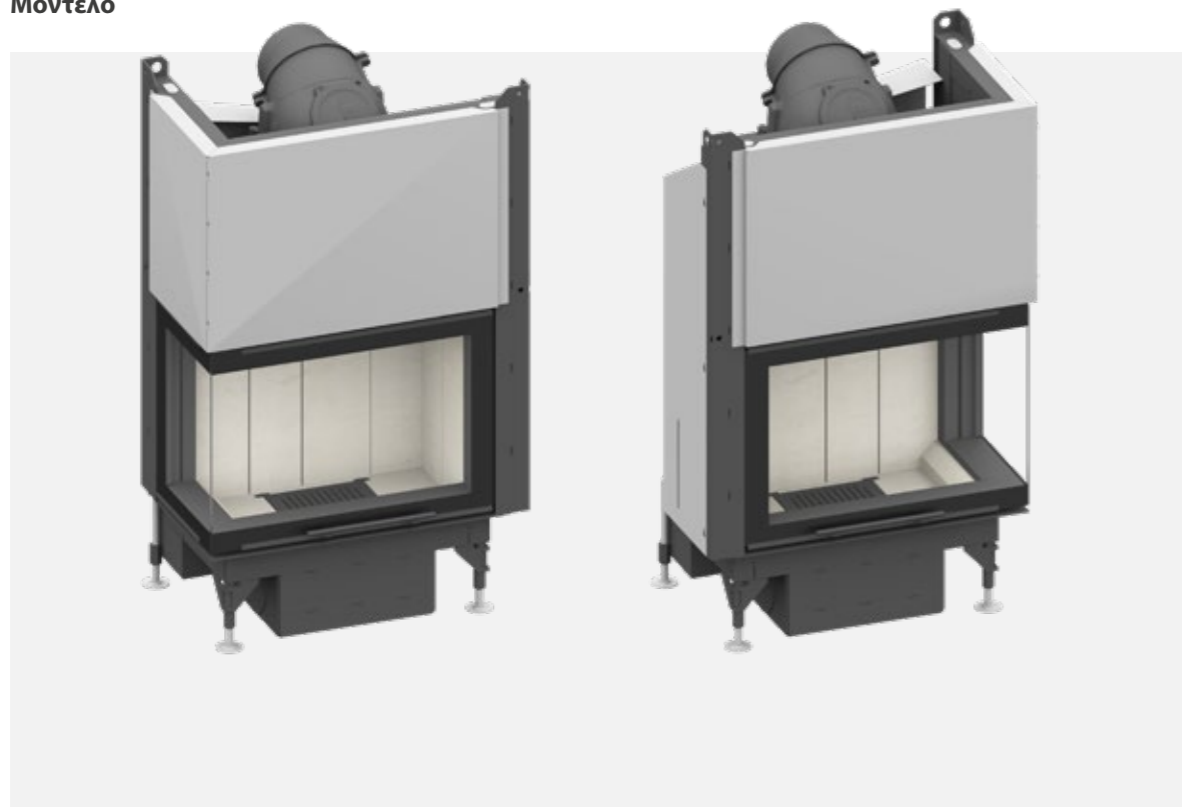





#### **Κατασκευασμένο στη Γερμανία**

Η γκάμα μας αποτελείται από μια ποικιλία σχεδιαστικών προϊόντων που κατασκευάζονται και μορφοποιούνται από προσεκτικά επιλεγμένα υλικά. Η προσοχή μας στη λεπτομέρεια αντικατοπτρίζεται σε κάθε προϊόν. Η αξιοπιστία, η ανθεκτικότητα και η διαχρονική αξία είναι ιδιαίτερα σημαντικές για εμάς. Χρησιμοποιούμε πρωτότυπα για να παράγουμε τζάκια και σόμπες που θα συνεχίσουν να πληρούν τις νομικές απαιτήσεις για την προστασία από τις εκπομπές ρύπων και στο μέλλον.





### Ξεκινάμε τη μέρα μαζί

Το τζάκι Ekko είναι το επίκεντρο της κουζίνας μας και το σημείο συνάντησης στο σπίτι μας. Ξεκινάμε τις μέρες μας σε αυτό το δωμάτιο. Κάθε πρωί, πριν ακόμα ανατείλει ο ήλιος, η μυρωδιά του καμένου ξύλου και του φρεσκοψημένου καφέ ξυπνάει τις αισθήσεις μας. Εδώ μοιραζόμαστε τα γεύματά μας

και δημιουργούμε πολύτιμες οικογενειακές στιγμές. Η φωτιά μας συνοδεύει τα κρύα χειμωνιάτικα πρωινά και τα ζεστά οικογενειακά βράδια. Δεν υπάρχει δωμάτιο στο οποίο θα προτιμούσαμε να περνάμε χρόνο και απλά να απολαμβάνουμε την παρέα μας. Το τζάκι γεμίζει κάθε ανάμνηση με ζεστασιά.







### Τυλιγμένοι σε ζεστή θαλπωρή

Με τον ρουστίκ σχεδιασμό και το διαχρονικό χρώμα του, το τζάκι Ekko αποτελεί ένα αρμονικό σημείο εστίασης σε ένα σύγχρονο σαλόνι. Ενσωματώνεται άψογα στο σχεδιασμό του δωματίου και δημιουργεί έναν τόπο ηρεμίας. Αυτό ακριβώς ήθελε η Sophie, η οποία μοιράζεται το σπίτι της με τη γάτα της Luna. Όταν το τζάκι είναι αναμμένο, οι δυο τους κουρνιάζουν άνετα στον καναπέ και απολαμβάνουν τον χρόνο τους μαζί.







# Ekko U

Τα τζάκια Ekko σε σχήμα U είναι η ιδανική επιλογή για όσους θέλουν είτε να χωρίσουν δύο δωμάτια με έξυπνο τρόπο είτε να απολαύσουν τη φωτιά από τρεις πλευρές. Ανεξάρτητα από το μοντέλο που θα επιλέξετε, αυτά τα τζάκια προσφέρουν μια συναρπαστική οπτική εμπειρία και είναι εγγυημένο ότι θα τραβήξουν τα βλέμματα σε κάθε δωμάτιο.

— μονόπλευρη    L δύο όψεων    L τριών όψεων    = Διαφανές

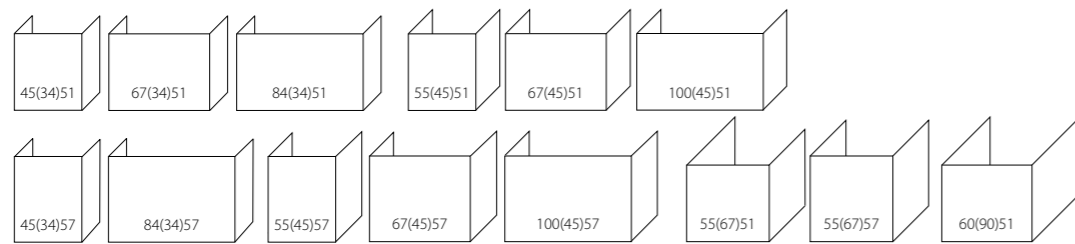

## Μοντέλο







### Στιγμές ηρεμίας και γαλήνης μαζί

Μετά από μια κουραστική μέρα στη δουλειά και μια μεγάλη βόλτα, η Emily βρίσκει χρόνο κάθε βράδυ για στιγμές ηρεμίας και ησυχίας μαζί. Καθισμένη στον αναπαυτικό καναπέ της, περιτριγυρισμένη από χνουδωτές κουβέρτες και το απαλό τρίξιμο της φωτιάς, αφήνει τη μέρα πίσω της με τον σκύλο της, τον Τσάρλι. Πάντα στο πλευρό της, ξεκουράζεται κι εκείνος γαλήνια και απολαμβάνει τη φυσική ζεστασιά του τζακιού.







evo



evo



Ekko R 67(34)51 h



Ekko L 67(34)51



Ekko U 67(34)51



#### Εξέλιξη της εμπειρίας

Τα νέα μας ένθετα τζακιού evo είναι το αποτέλεσμα της ανατροφοδότησης από τους μακροχρόνιους εμπορικούς συνεργάτες μας και της συσσωρευμένης εμπειρίας 25 ετών.

Με καινοτόμες τεχνολογίες και κομψό σχεδιασμό, θέτουμε νέα πρότυπα στον κλάδο. Η πατενταρισμένη διόρθωση φλόγας διατηρεί τις φλόγες στο κέντρο του θαλάμου καύσης και εξασφαλίζει ένα ευχάριστο μοτίβο φλόγας. Ένα ευχάριστα ήρεμο μοτίβο φλόγας. Μια ενσωματωμένη εξισορρόπηση πίεσης μειώνει την κατανάλωση ξύλου και ελαχιστοποιεί τον σχηματισμό αιθάλης. Το τζάμι παραμένει καθαρό για μεγάλο χρονικό διάστημα και ο καθαρισμός είναι σπάνια απαραίτητος. Τα τρία πρώτα μοντέλα είναι ήδη διαθέσιμα. Δημιουργήστε μια απaráμιλλη εμπειρία μέσα στους δικούς σας τέσσερις τοίχους.



**Αποδοτικότητα ένα βήμα παραπέρα**

Οι συσκευές evo επιτυγχάνουν ονομαστική θερμική απόδοση 6-7 κιλοβάτ με φορτίο ξύλου 1,6 kg. Αυτό σημαίνει ότι οι τιμές σκόνης και άνθρακα είναι πολύ κάτω από τις προβλεπόμενες οδηγίες του ομοσπονδιακού νόμου περί ελέγχου των εκπομπών. Για την περαιτέρω ελαχιστοποίηση αυτών των τιμών, προσφέρουμε έως και τέσσερις πλάκες καταλυτικού μετατροπέα.

Αυτό οδηγεί σε ακόμη καλύτερες τιμές καύσης.

**i** Έτσι, εάν οι κανονισμοί γίνουν και πάλι αυστηρότεροι στο μέλλον, τα ένθετα τζακιού evo μπορούν να προσαρμοστούν εκ των υστέρων εύκολα και οικονομικά αποδοτικά.

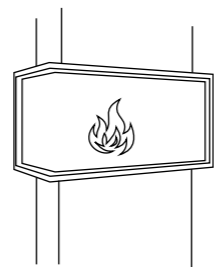
**Ευθυγράμμιση φλόγας**

Ο οδηγός αέρα με διόρθωση φλόγας.

Η φλόγα παραμένει πάντα στο κέντρο του θαλάμου καύσης και δεν μετακινείται προς τα αριστερά ή προς τα δεξιά: για μια πιο ομοιόμορφη εικόνα φλόγας με καλύτερη αξιοποίηση της θερμότητας.

**Ολισθητήρας αέρα και μπροστινό πάνελ**

Υψηλής ποιότητας αίσθηση και ακουστική

**Λειτουργία καθαρισμού**

Ασφαλής αίσθηση χάρη στο ακουστικό «κλικ»



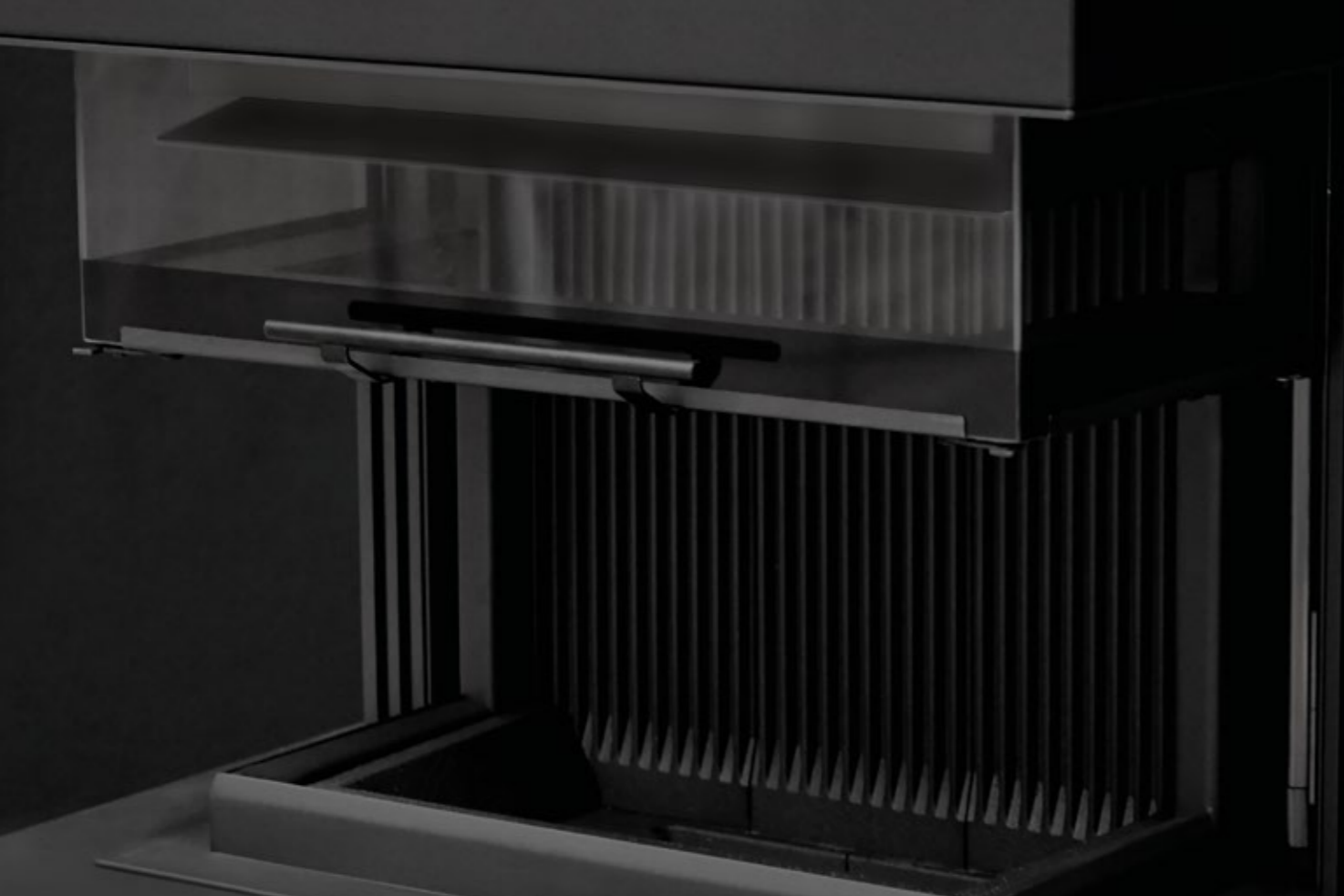

### **Blackfire**

Οι λείες επιφάνειες, η απλουστευμένη κατασκευή και η άψογη εμφάνιση δημιουργούν μια αξέχαστη εμπειρία φωτιάς σε μια κατηγορία από μόνη της.

### **Σταθερή απόδοση**

Ευχάριστη ακουστική και σταθερή αίσθηση κατά το άνοιγμα και το κλείσιμο της πρόσοψης.

### **Exclusive-Line E2**

Κάντε το εύκολο για τον εαυτό σας με την σύστημα Exclusive Line: Το ένθετο τζάκι ενο σε ένα τέλεια εναρμονισμένο περίβλημα.

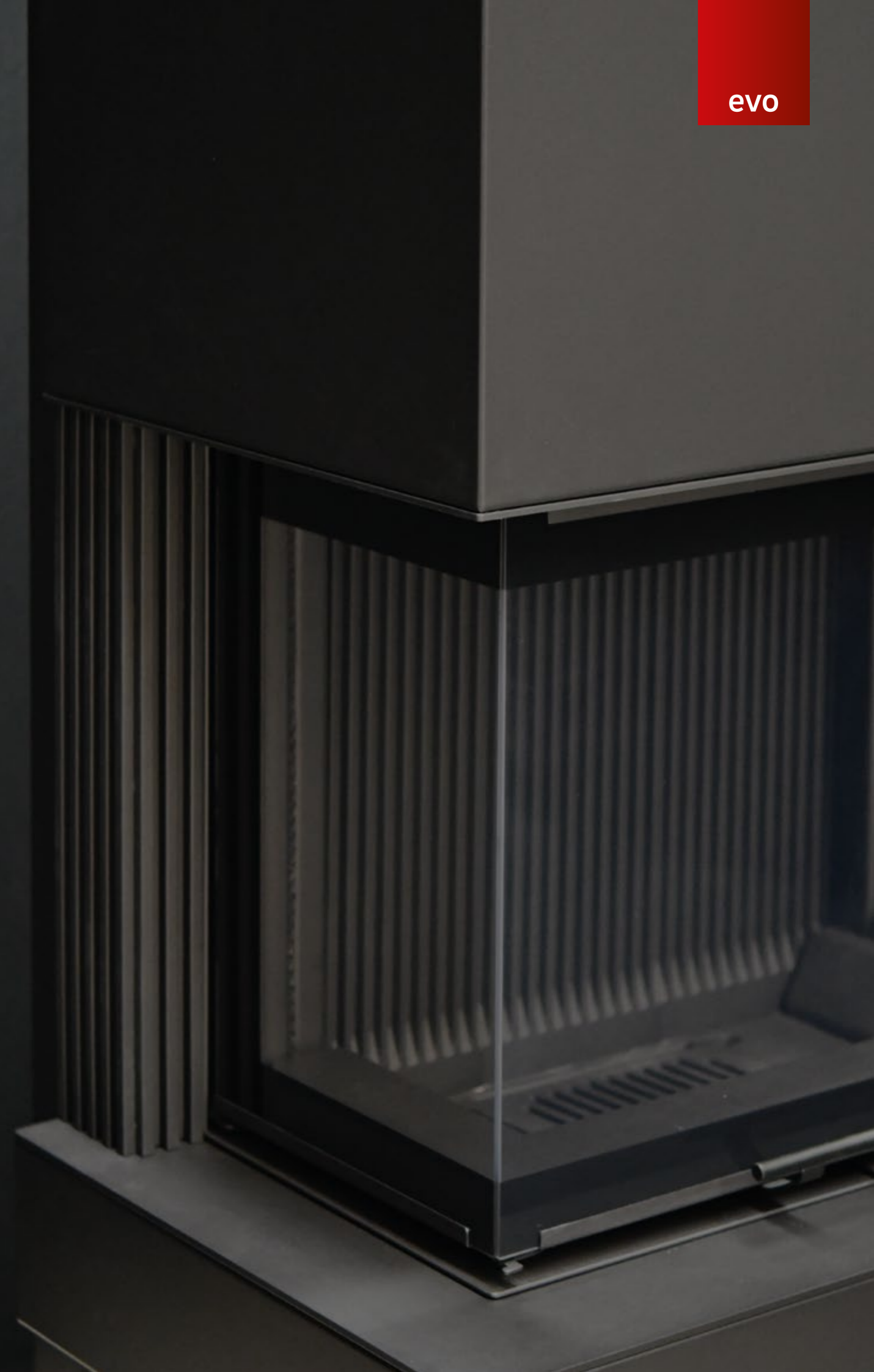
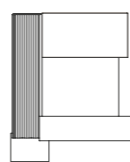





#### Παρακολουθώντας μαγικές σκηνές

Με γενναιόδωρη θέα στη φωτιά, το τζάκι Ekko U γεμίζει όλο το δωμάτιο με ζεστό φως. Το απαλό φως φωτίζει το καθιστικό. Η φωτιά που τρίζει και η ζεστή θαλπωρή τυλίγουν τον Μαλίκ σε μια ασφαλή αγκαλιά. Οι γονείς του παρακολουθούν αυτή τη μαγική σκηνή μαγεμένοι. Το τζάκι εμπλουτίζει το σπίτι του Μαλίκ και της οικογένειάς του και προσφέρει αξέχαστες στιγμές γεμάτες ζεστασιά.





### Σύνδεση με την οικογένεια

Είτε λέμε ιστορίες, είτε παίζουμε παιχνίδια είτε απλώς απολαμβάνουμε την παρέα του άλλου - βρίσκουμε γαλήνη και αρμονία μπροστά στο τζάκι. Είναι οι μικρές στιγμές της συντροφικότητας που γεμίζουν το σπίτι μας με ζωή και μας φέρνουν κοντά ξανά και ξανά.

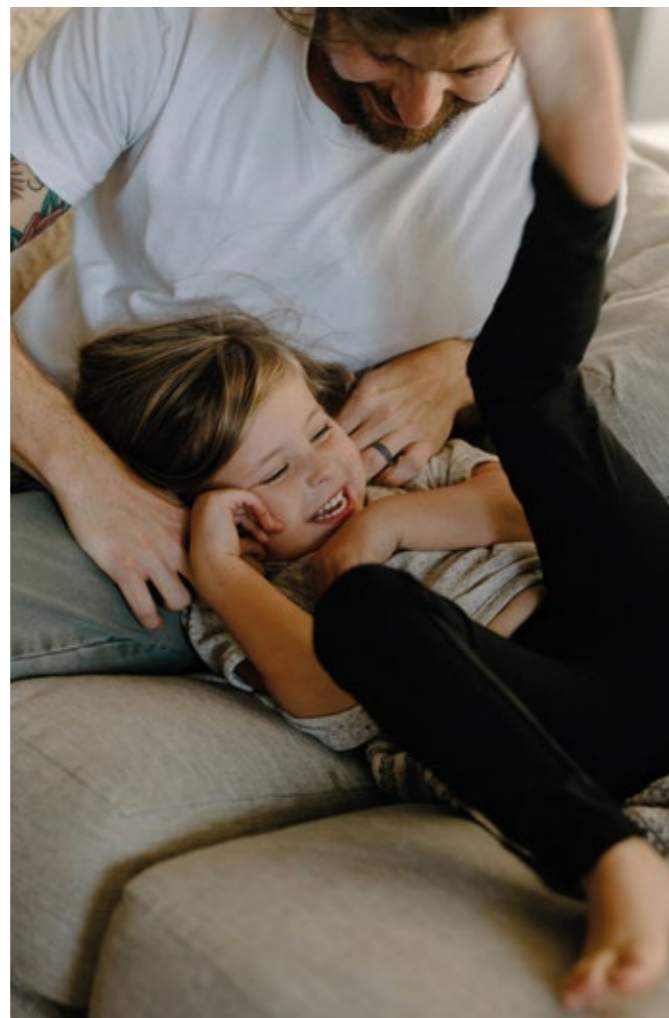





### **Όταν το σπίτι μοιάζει με διακοπές**

Αυτό ακριβώς είναι που κάνει το σπίτι μας έναν τόπο ευτυχίας, περιτριγυρισμένο από τους ανθρώπους που είναι πιο σημαντικοί για εμάς. Είναι το μέρος όπου μπορούμε να χαλαρώσουμε, να ξεκουραστούμε και να γεμίσουμε τις μπαταρίες μας. Όταν το σπίτι μοιάζει με διακοπές, ξέρουμε ότι εκεί ακριβώς θέλουμε να είμαστε και ότι η καρδιά μας έχει βρει το σωστό μέρος όλο το χρόνο.







# Ρανο και Ronda

Αυτά τα μοντέλα προσφέρουν ένα ασυνήθιστο θέαμα.

Το στρογγυλεμένο ή πρισματικό γυαλί δίνει στις φλόγες μια μοναδική προοπτική με νέες διαστάσεις και βάθος. Διακοσμήστε το δωμάτιό σας με μοναδικό τρόπο και δημιουργήστε ένα εντυπωσιακό θέαμα.

— μονόπλευρη    L δύο όψεων    □ τριών όψεων    □ Διαφανές

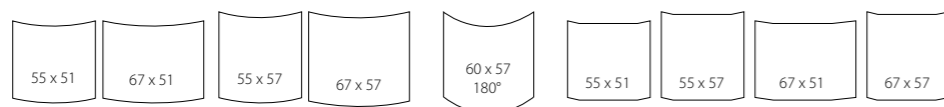

## Μοντέλο







# Η φωτιά συναντά το νερό

Τα τζάκια μας με νερό θερμαίνουν τον χώρο στον οποίο είναι εγκατεστημένα και ταυτόχρονα υποστηρίζουν το σύστημα κεντρικής θέρμανσης. Το ζεστό νερό θερμαίνεται στο παρασκήνιο, ενώ η κλασική ατμόσφαιρα του τζακιού γεμίζει το δωμάτιο σε πρώτο πλάνο.

- μονόπλευρη
- └ δύο όψεων
- └ τριών όψεων
- Διαφανές



Το νερό που κυκλοφορεί θερμαίνεται κατά τη διάρκεια της διαδικασίας καύσης και η θερμότητα διοχετεύεται στη δεξαμενή απομόνωσης μέσω ομάδων αντλιών. Η προκύπτουσα θερμότητα διοχετεύεται στη ρυθμιστική δεξαμενή μέσω ομάδων αντλιών. Αυτό αποθηκεύει τη θερμότητα που παράγεται κατά την καύση για αρκετές ώρες και την απελευθερώνει συνεχώς ανάλογα με τις ανάγκες. Μόλις διοχετευτεί λιγότερη ενέργεια μέσω της καμινάδας στη δεξαμενή απομόνωσης και οι αισθητήρες θερμοκρασίας ανιχνεύσουν πτώση της θερμοκρασίας, η κεντρική θέρμανση ενεργοποιείται ξανά.

## Μοντέλο

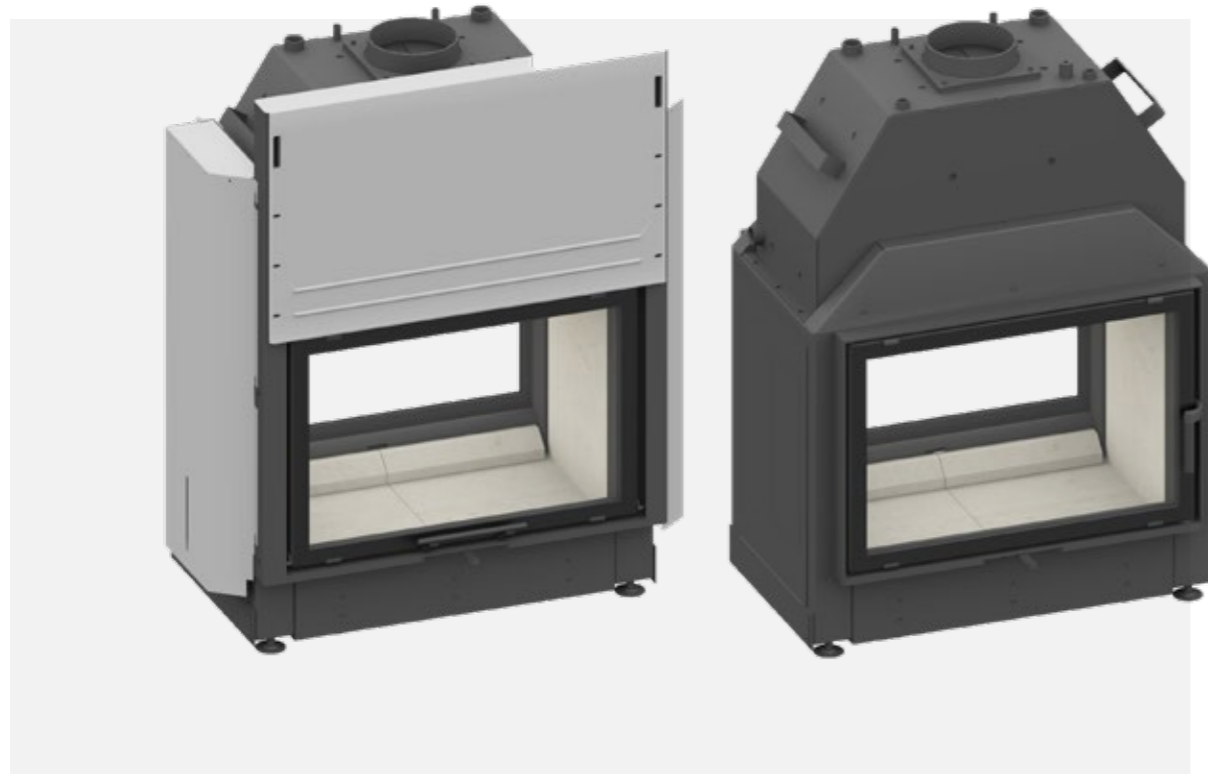





- i** Τα τζάκια που φέρουν νερό είναι ιδανικά για σπίτια με χαμηλές ενεργειακές απαιτήσεις. Η πλεονάζουσα ενέργεια αποθηκεύεται στη ρυθμιστική δεξαμενή και διανέμεται σε όλο το κτίριο μέσω του συστήματος θέρμανσης. Το νερό είναι μία από τις καλύτερες φυσικές αποθήκες θερμότητας.

#### **Ενεργειακή απαίτηση**

Τα νεότερα σπίτια είναι πλήρως μονωμένα, ώστε να έχουν όλο και μικρότερες απαιτήσεις θέρμανσης. Ως αποτέλεσμα, πολλοί άνθρωποι πιστεύουν ότι ένα τζάκι ή μια σόμπα είναι περιττή, καθώς η θερμότητα δεν είναι απαραίτητη και ο χώρος θα υπερθερμανθεί. Κατά συνέπεια, πολλοί χάνουν όχι μόνο μια ζεστή ατμόσφαιρα, αλλά και τη δυνατότητα να θερμάνουν ακόμη πιο αποτελεσματικά και με πιο φιλικό προς το περιβάλλον τρόπο. Αυτό δεν συμβαίνει με ένα σύστημα αποθήκευσης θερμότητας ή, όπως στην περίπτωση μας, με ένα τζάκι ή μια σόμπα πλακιδίων με λειτουργία θέρμανσης νερού.







# Αξεσουάρ

Για τα ένθετα τζακιού μας



## Εξωτερική πόρτα

Τα περισσότερα ένθετα τζακιού μπορούν να εξοπλιστούν με εξωτερική πόρτα.

Σελίδα 50

## Αποθήκευση θερμότητας

Η κατάντη σύνδεση μειώνει την ταχεία απελευθέρωση θερμότητας στο δωμάτιο.

Σελίδα 52-57

## Σχεδιασμός

Προσφέρουμε διαφορετικές εκδόσεις.

Σελίδα 58

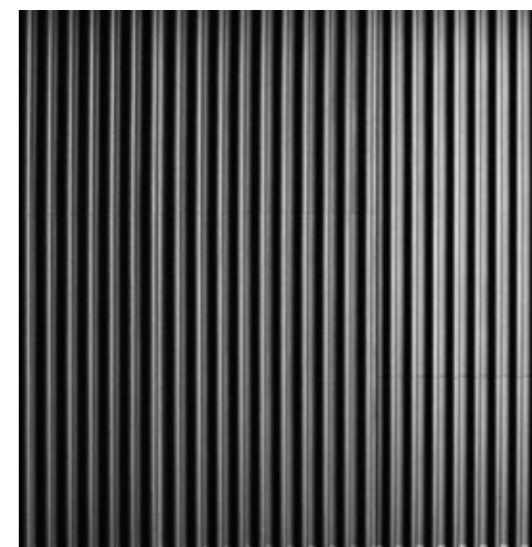





# Βολική προσθήκη ξύλου

## Με πρόσθετη πόρτα



### Το τζάκι σας με εξωτερική πόρτα

Τα περισσότερα ένθετα τζακιού της σειράς μας μπορούν να εξοπλιστούν με εξωτερική πόρτα. Σε αυτή την περίπτωση, μπορείτε να προσθέσετε ξύλα από το διάδρομο ή το διπλανό δωμάτιο, για παράδειγμα. Η πόρτα διατίθεται σε τρεις εκδόσεις:

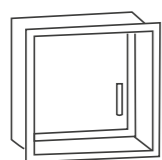

Stone

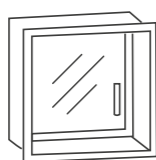

Steel

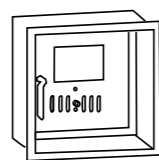

Classic



Steel





# Αποθήκευση θερμότητας

## Πολλές δυνατότητες



Το δωμάτιο θερμαίνεται πολύ γρήγορα από τον αέρα συναγωγής. Οι συσσωρευτές απορροφούν επίσης θερμότητα και συνεχίζουν να την απελευθερώνουν μετά την καύση.

Όσο περισσότερη θερμότητα αποθηκεύεται, τόσο πιο αποτελεσματικά μπορείτε να χρησιμοποιήσετε το τζάκι σας, καθώς χάνεται λιγότερη ενέργεια μέσω της καμινάδας. Ωφελείστε επίσης από την καλύτερη αξιοποίηση της θερμότητας, καθώς η θερμότητα κατανέμεται πιο ομοιόμορφα σε όλο το δωμάτιο.

**i** 12 ώρες απαλής ζεστασιάς

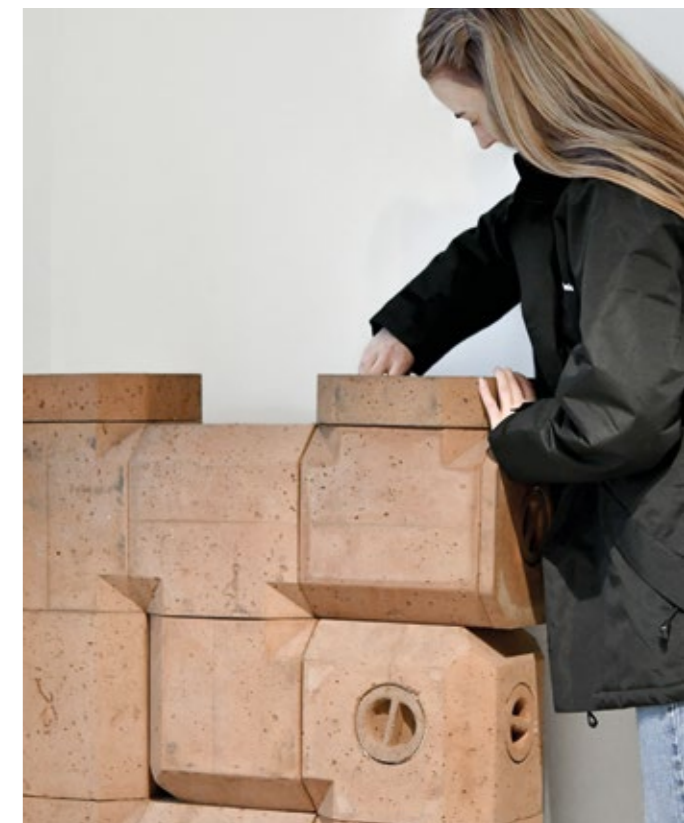
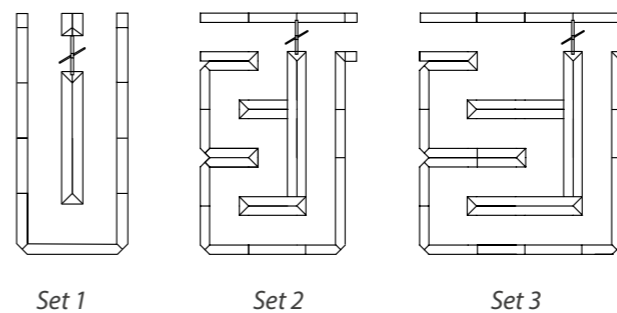





Δοκίμιο



Μνήμη

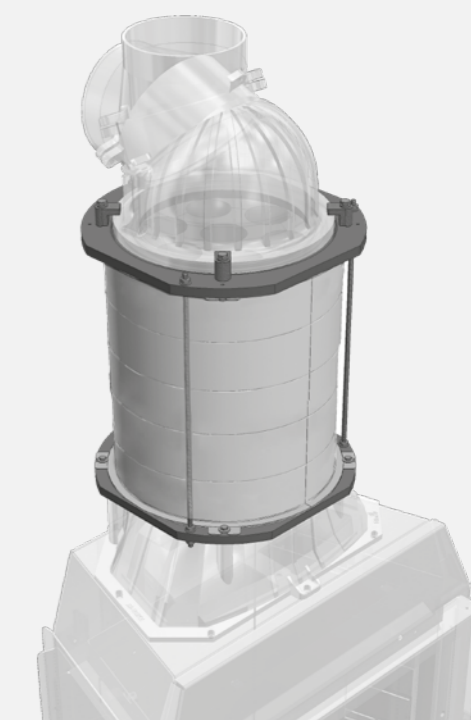

Θέρμανση νερού

### Άλλες επιλογές για αποθήκευση θερμότητας

Ένας εναλλάκτης θερμότητας καυσαερίων είναι ενσωματωμένος στο σύστημα καυσαερίων. Αυτό σας επιτρέπει να αξιοποιήσετε τα θερμά καυσαέρια που διαφορετικά θα διέφευγαν χωρίς να αποθηκευτούν. Η χρήση μιας ρυθμιστικής δεξαμενής στην κορυφή χρησιμεύει, για παράδειγμα, για την ταυτόχρονη θέρμανση νερού και την υποστήριξη έτσι του συστήματος κεντρικής θέρμανσης. Οι εναλλάκτες θερμότητας αυξάνουν την απόδοση της σόμπας σας. Αυτό συμβάλλει στη μείωση της συνολικής κατανάλωσης ενέργειας και του κόστους θέρμανσης.

- i** *Ανάλογα με τον τύπο της μεταγενέστερης μεταγωγής, αυξάνεται η παραγωγή θερμού αέρα ή η μάζα αποθήκευσης. Θα πρέπει οπωσδήποτε να συζητήσετε αυτές τις επιλογές με τον κατασκευαστή της σόμπας σας.*





## Κεραμική κατασκευή

Αυτή η μέθοδος κατασκευής χρησιμοποιείται όλο και συχνότερα λόγω της καλύτερης μόνωσης και της συνακόλουθης χαμηλότερης ενεργειακής απαίτησης. Στον κλειστό σχεδιασμό δεν χρησιμοποιείται αέρας συναγωγής. Η θερμότητα αποθηκεύεται στην επιφάνεια και απελευθερώνεται αργά σε αρκετές ώρες. Αυτό καθιστά δυνατή την ενσωμάτωση τζακιών σε νέα κτίρια χωρίς προβλήματα. Η ακτινοβολούμενη θερμότητα και η έλλειψη συναγωγής σημαίνει ότι αναδεύεται λιγότερη οικιακή σκόνη.

- i** Η κατάντη σύνδεση με τις κεραμικές καμινάδες των ενθέτων τζακιού μας μειώνει την ταχεία απελευθέρωση θερμότητας στο δωμάτιο. Για σπίτια με χαμηλές ενεργειακές απαιτήσεις.

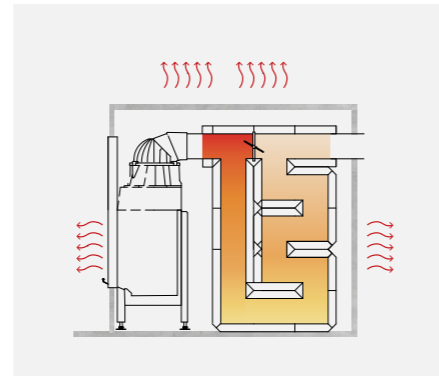





# Ενθέματα τζακιού

## Επιλογές και σχέδια

### Εσωτερική επένδυση

Επιλέξτε από διάφορες παραλλαγές για το θάλαμο καύσης σας. Όλες οι επιλογές για την εσωτερική επένδυση ξεχωρίζουν ως σχεδιαστικά highlights. Τα ίδια τα υλικά είναι ιδιαίτερα ανθεκτικά και ανθεκτικά. Προσδίδουν στο εσωτερικό του τζακιού μια αισθητική και καθαρή εμφάνιση.

### Βερμικουλίτης

Ο βερμικουλίτης αυξάνει τη θερμοκρασία του θαλάμου καύσης, καθώς δεν είναι διαπερατός από τη θερμότητα. Για το λόγο αυτό, αυτή η επένδυση χρησιμοποιείται για ψηλά ένθετα τζακιού και ένθετα που τοποθετούνται από πάνω.

### Σχεδιασμός πόρτας

Η επιλογή των μετώπων της πόρτας μας τονίζει όμορφα τη φωτιά. Οι χειρολαβές που ταιριάζουν με τα τζάκια δένουν κομψά και διακριτικά με τη συσκευή. Τα προφίλ των θυρών έχουν φινίρισμα υψηλής ποιότητας και προσφέρουν σταθερή και σταθερή αίσθηση κατά το άνοιγμα και το κλείσιμο.

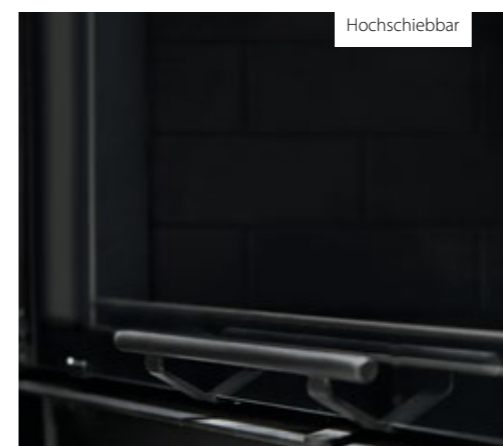

Alle Geräte

Möglich bei Lina, Ekko L, Ekko R bis Breite 67

Luftschieber

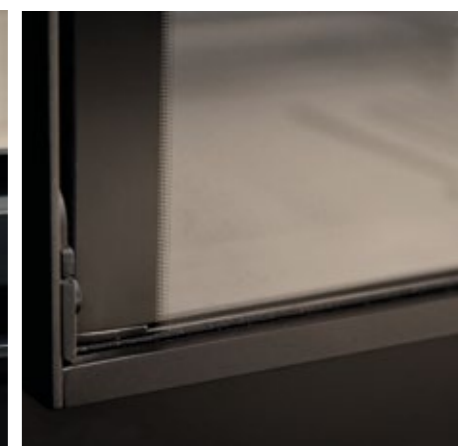
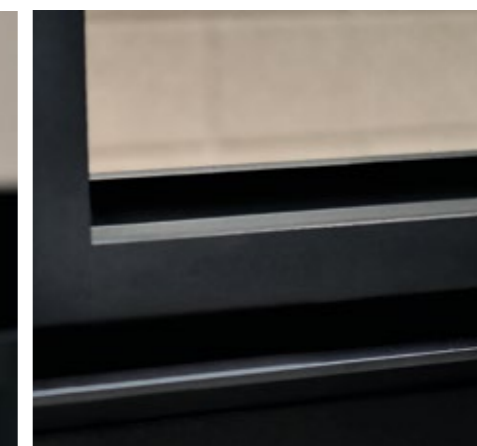
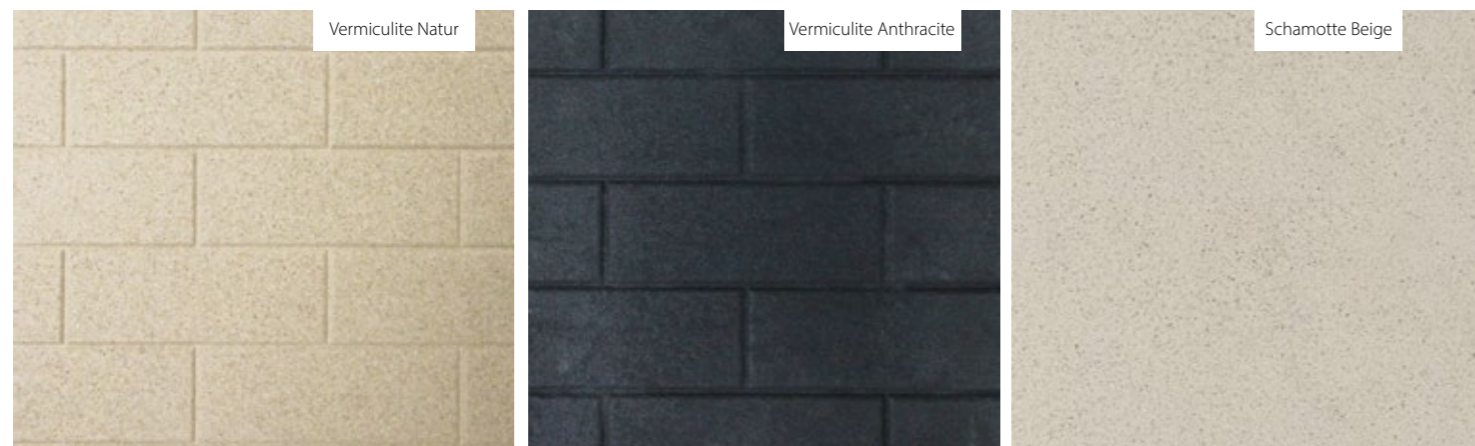

Frontausführung Kristall

Frontausführung Anthrazit

Frontausführung Kristall+

### Schamotte

- + Naturprodukt
- + langlebig und stabil

### Guss

- + scharfkantiges Design
- + stossunempfindlich

### Vermiculite

- + höhere Brennraumtemperatur
- + größere Plattenformate
- Feuchte- und Stossempfindlich



# Τεχνικά στοιχεία

Λειτουργία με κλειστό θάλαμο καύσης σύμφωνα με το πρότυπο EN 13229	Lina GT 4551 s/h 4557 s/h	Lina 4551 s/h 4557 s/h	Lina 4580 h	Lina TV 4551 s/h 4557 s/h 4580 h	Lina 5551 s/h 5557 s/h	Lina 5580 h	Lina TV 5551 s/h 5557 s/h 5580 h	Lina 6751 s/h 6757 s/h	Lina 6780 h	Lina TV 6751 s/h 6757 s/h 6780 h
Ονομαστική απόδοση θερμότητας	kW	5	7	7	7	7	7	9	9	9
Εύρος απόδοσης θερμότητας	kW	2,4–5,4	3,4–7,8	3,4–7,8	3,4–7,8	3,4–7,4	3,4–7,4	3,2–10,9	3,2–10,9	3,2–10,9
Θέρμανση χώρου	kW	5	7	7	7	7	7	9	9	9
Θερμότητα νερού	kW	---	---	---	---	---	---	---	---	---
Διασπορά θερμότητας: Δίσκος	%	30	25	25	50	30	30	60	30	60
Διασπορά θερμότητας: Επιδόσεις	%	70	75	75	50	70	70	40	70	40
Διασπορά θερμότητας: Νερό	%	---	---	---	---	---	---	---	---	---
Ποσότητα ξύλου, περίπου.	kg	2,0	3,0	3,5	3,0	3,0	3,5	3,0	4,0	4,0
Ποσότητα ξύλου, περίπου + NHK	kg	---	5,5	---	---	5,5	---	---	7,0	---
Ποσότητα ξύλου, περίπου + Τρένο	kg	4,0	5,5	---	5,5	5,5	---	5,5	5,5	---
Μήκος του ξύλου	cm	33	33	33	33	33	33	33	33	33
1ο BlmSchV Στάδιο 2		✓	✓	✓	✓	✓	✓	✓	✓	✓
Ecodesign-Κανονισμός (EU) 2015/1185		✓	✓	✓	✓	✓	✓	✓	✓	✓
Καθαρός αέρας-Κανονισμός Ελβετία		✓	✓	✓	✓	✓	✓	✓	✓	✓
Ενεργειακή απόδοση (EU) 2015/1186		A	A	A	A	A	A	A	A	A
Ενεργειακή απόδοση (EEI)		103,2	103,7	103,7	103,7	109,0	109,0	109,0	103,4	103,4
Λέβητας (HWAR R)		---	✓	---	✓	---	✓	---	---	✓

Betrieb bei geschlossenem Feuerraum nach EN 13229	Ekko 34(34)51 s/h 34(34)57 s/h	Ekko 45(45)51 s/h 45(45)57 s/h	Ekko 45(45)80 h	Ekko L/R 55(34)51 s/h 55(34)57 s/h	Ekko L/R 67(34)51 s/h 67(34)57 s/h	Ekko L/R 67(45)51 s/h 67(45)57 s/h	Ekko L/R 84(34)51 h 84(34)57 h	Ekko L/R 100(45)51 h 100(45)57 h	Ekko U 45(34)51 h 45(34)57 h	Ekko U 55(45)51 h 55(45)57 h
Ονομαστική απόδοση θερμότητας	kW	7	7	7	5	i. V.	9	9	9	4
Εύρος απόδοσης θερμότητας	kW	---	3,2–7,1	3,2–7,1	2,4–5,3	i. V.	3,4–9,8	4,2–9,2	4,1–9,4	---
Θέρμανση χώρου	kW	7	7	7	5	i. V.	9	9	9	4
Θερμότητα νερού	kW	---	---	---	---	---	---	---	---	---
Διασπορά θερμότητας: Δίσκος	%	50	50	50	50	i. V.	50	50	50	70
Διασπορά θερμότητας: Επιδόσεις	%	50	50	50	50	i. V.	50	50	30	30
Διασπορά θερμότητας: Νερό	%	---	---	---	---	---	---	---	---	---
Ποσότητα ξύλου, περίπου.	kg	1,8	3,0	3,5	3,0	i. V.	4,0	4,5	5,0	1,8
Ποσότητα ξύλου, περίπου + NHK	kg	---	5,5	---	---	i. V.	7,0	---	---	---
Ποσότητα ξύλου, περίπου + Τρένο	kg	---	5,5	---	5,5	i. V.	6,0	---	---	6,0
Μήκος του ξύλου	cm	33	33	33	33	i. V.	33	33	33	25
1ο BlmSchV Στάδιο 2		✓	✓	✓	✓	i. V.	✓	✓	✓	✓
Ecodesign-Κανονισμός (EU) 2015/1185		✓	✓	✓	✓	i. V.	✓	✓	✓	✓
Καθαρός αέρας-Κανονισμός Ελβετία		✓	✓	✓	✓	i. V.	✓	✓	✓	✓
Ενεργειακή απόδοση (EU) 2015/1186		A	A	A	A	i. V.	A	A	A	A
Ενεργειακή απόδοση (EEI)		110,4	104,6	104,6	106,3	i. V.	103,2	103,4	103,5	107,5
Λέβητας (HWAR R)		---	✓	---	✓	i. V.	✓	---	---	---

Lina GT 7363 h	Lina 7351 s/h 7357 s/h 7363 s/h	Lina TV 7351 s/h 7357 s/h 7363 s/h	Lina 8751 h 8757 h	Lina 8770 h	Lina TV 8751 h 8757 h	Lina 10051 h 10057 h	Lina TV 10051 h 10057 h	Lina 12051 h 12057 h	Lina TV 12051 h 12057 h	Lina W 6751 s/h	Lina W 7363 s/h	Lina WTV 7351 s/h
6	9	9	10	19	10	10	10	10	10	14,5	14,9	11
4,4–6,3	3,2–10,9	3,2–10,9	4,6–10,1	8,0–19,2	4,6–10,1	3,2–10,9	3,2–10,9	4,9–10,6	4,9–10,6	6,0–14,5	7,3–14,9	---
6	9	9	10	19	10	10	10	10	10	4,4	4,3	4,4
---	---	---	---	---	---	---	---	---	---	10,1	10,6	6,6
25	35	60	35	35	65	35	70	40	70	10	10	20
75	65	40	65	65	35	65	30	60	30	20	20	20
---	---	---	---	---	---	---	---	---	---	70	70	60
2,5	4,0	4,0	4,5	5,5	4,5	5,0	5,0	5,0	5,0	4,0	4,0	2,5
---	5,5	5,5	5,5	---	7,0	9,0	---	---	---	---	---	---
4,5	6,0	6,0	---	---	---	---	---	---	---	---	---	---
33	33	33	33	33	33	33	33	33	33	33	33	33
✓	✓	✓	✓	✓	✓	✓	✓	✓	✓	✓	✓	✓
✓	✓	✓	✓	✓	✓	✓	✓	✓	✓	✓	✓	✓
✓	✓	✓	✓	✓	✓	✓	✓	✓	✓	✓	✓	✓
A	A	A	A	A	A	A	A	A	A	A	A	A
112,7	103,4	103,4	103,2	103,2	103,2	103,4	103,4	106,6	106,6	107,5	111,9	113,3
---	✓	---	✓	---	---	---	---	---	---	---	---	---

Ekko U 55(67)51 h 55(67)57 h	Ekko U 60(90)51 h	Ekko U 67(34)51 h 67(34)57 h	Ekko U 67(45)51 s 67(45)57 s	Ekko U 67(45)51 h 67(45)57 h	Ekko U 84(34)51 h 84(34)57 h	Ekko U 100(45)51 h 100(45)57 h	Ekko W L/R 67(45)51 s/h	Ronda 5551 s/h 5557 s/h	Ronda 6751 s/h 6757 s/h	Ronda 180° 6057 h	Pano 5551 s/h 5557 s/h	Pano 6751 s/h 6757 s/h
9	14	i. V.	9	9	10,5	15,0	14,9	7	9	9	7	9
4,3–9,1	---	i. V.	3,4–9,8	3,0–9,0	---	8,0–16,7	---	3,3–8,7	3,3–8,7	2,9–9,2	3,3–8,7	3,3–8,7
9	14	i. V.	9	9	10,5	15,0	7,9	7	9	9	7	9
---	---	---	---	---	---	---	7	---	---	---	---	---
70	40	i. V.	60	65	60	60	30	35	35	50	35	35
30	60	i. V.	40	35	40	40	20	65	65	50	65	65
---	---	---	---	---	---	---	50	---	---	---	---	---
4,0	4,0	i. V.	4,0	4,0	4,5	,0	4,0	3,0	4,0	3,5	3,0	4,0
---	---	i. V.	7,0	---	---	---	---	5,5	7,0	---	5,5	7,0
6,5	---	i. V.	6,5	6,5	---	---	---	---	---	---	---	---
33	33	i. V.	33	33	33	33	33	33	33	33	33	33
✓	✓	i. V.	✓	✓	✓	✓	✓	✓	✓	✓	✓	✓
✓	✓	i. V.	✓	✓	✓	✓	✓	✓	✓	✓	✓	✓
✓	✓	i. V.	✓	✓	✓	✓	✓	✓	✓	✓	✓	✓
A	A	i. V.	A	A	A	A	A	A	A	A	A	A
104,1	106,1	i. V.	103,2	103,4	106,4	106,0	109,0	105,0	105,0	105,0	105,0	105,0
---	---	i. V.	---	---	---	---	---	✓	✓	---	✓	✓





## Ένθετα τζακιού Τέλειο σύστημα

Προσφέρουμε μια μοναδική σειρά εξατομικευμένων εγκαταστάσεων συστημάτων. Είτε πρόκειται για σκυρόδεμα, φυσική πέτρα ή αποκλειστικό σχεδιασμό από χάλυβα - οι προκατασκευασμένες επενδύσεις μας εγκαθίστανται γρήγορα και εύκολα. Με μια επιλογή προσαρμοσμένη στις ανάγκες σας, εκπληρώνουμε τις προσωπικές σας επιθυμίες για αισθητική και εκλέπτυνση.

- + Εγκαταστάσεις συστήματος
- + Exclusive-Line
- + Τζάκια από φυσική πέτρα

- + Επιλογή προσαρμοσμένη στις ανάγκες σας
- + ζεστή ζεστασιά σε πολλές παραλλαγές
- + απλή και ασφαλής λειτουργία
- + γρήγορη και εύκολη εγκατάσταση από τον εγκαταστάτη της σόμπας





S10

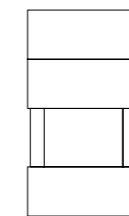

#### **Εγκαταστάσεις συστήματος**

Το ακατέργαστο σκυρόδεμα αποτελείται από ένα ενισχυμένο μείγμα χύτευσης που απελευθεώνει απαλά τη θερμότητα από το τζάκι στο δωμάτιο. Το χρώμα του σκυροδέματος περιλαμβάνεται στο βασικό εξοπλισμό. Αυτό επιτρέπει μια ομοιόμορφη και ομοιόμορφη επιφάνεια με τα τυπικά χαρακτηριστικά εμφάνισης του σκυροδέματος.

+ *Lina, Lina TV και Lina W*

+ *Ekko, Ekko L, Ekko R, Ekko U, Ekko W*

+ *Pano και Ronda*



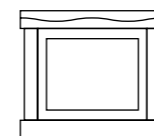

### Τζάκια από φυσική πέτρα

Όπως υποδηλώνει το όνομα, η φυσική πέτρα είναι ένα προϊόν που έχει σχηματιστεί στη φύση κατά τη διάρκεια εκατομμυρίων ετών. Διαμορφώνουμε αυτό το θαύμα και του δίνουμε τις τελευταίες πινελιές. Επομένως, οι παραλλαγές στο χρώμα, τη δομή και τους κόκκους είναι απολύτως φυσικές. Αυτό σημαίνει ότι κάθε σύστημα που κατασκευάζεται από αυτήν είναι μοναδικό, γεγονός που υπογραμμίζει την υψηλή αξία αυτού του προϊόντος.

+ *Lina, Lina W*

+ *Ekko, Ekko L, Ekko R*

+ *Pano*

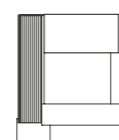

### Exclusive-Line

Τα δοκιμασμένα υλικά, όπως ο χάλυβας και το κεραμικό, μορφοποιούνται σε ειδικές εγκαταστάσεις. Οι φυσικές και σχεδόν φυσικές επιφάνειες είναι γοητευτικές και προσθέτουν καθαρή κομψότητα στο σπίτι σας. Η ιδέα εντυπωσιάζει με τη μοναδική της εμφάνιση και τη γρήγορη και εύκολη εγκατάσταση.

+ *Ekko U*





# Βρείτε το σωστό πράγμα

Βρείτε το τέλειο μοντέλο για το σπίτι σας. Επιλέξτε μεταξύ διαφορετικών επιλογών μαζί με τον εγκαταστάτη της σόμπας σας. Οι εκτεταμένες εγκαταστάσεις συστημάτων μας σας προσφέρουν πολλές δυνατότητες για να πραγματοποιήσετε τις επιθυμίες σας.



Ένθετο τζάκι	Εγκαταστάσεις συστήματος
Lina 4551	S7 Kurz, S7 Hoch
Lina 5551	S7 Kurz, S7 Hoch
Lina 6751	S7 Kurz, S7 Hoch
Lina W 6751	S7 Kurz, S7 Hoch
Lina TV 4551	S7 TV Kurz, S7 Hoch
Lina TV 5551	S7 TV Kurz, S7 Hoch
Lina TV 6751	S7 TV Kurz, S7 Hoch
Ekko 34(34)57	S3
Ekko 45(45)57	S9 Kurz
Ekko 45(45)80	S9 Maxi
Ekko L/R 67(45)51	S10
Ekko L/R 55(34)51	S17
Ekko L/R W 67(45)51	S10
Ekko U 45(34)51	S12 Kurz, S12 Hoch
Ekko U 67(45)51	S13
Ekko U 55(67)51	S14
Ekko U 55(45)51	S15
Ekko U 45(34)51	S16
Ronda 5557	S5 Front, S5 Eck
Pano 5551	S4 Front, S4 Eck

Ένθετο τζάκι	Τζάκια από φυσική πέτρα
Lina 4557	N10, N19
Lina 5557	N9
Lina 6751	N8
Lina 6757	N30
Lina 6780	N11, N20
Lina 7363	N1, N2, N5, N12, N13, N16, N22, N24, N26, N27, N28, N29, N31, N32, N33, N34, N35, N37, N39, N40
Lina 7357	N3
Lina W 6751	N8
Lina W 7363	N1, N2, N5, N12, N13, N16, N22, N24, N26, N27, N28, N29, N31, N32, N33, N34, N35, N37, N39, N40
Lina 8770	N4
Lina 8757	N25
Lina 10057	N36, N38
Ekko L/R 67(45)57	N17
Ekko 45(45)57	N23
Pano 6757	N14
Pano 5557	N18

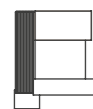

Ένθετο τζάκι	Exclusive-Line
Ekko U 45(34)51	E1
Ekko U 67(34)51 evo	E2







## Ένθετα θέρμανσης

Με μια σόμπα με κεραμίδια, ένα μεγάλο μέρος της θερμότητας εκπέμπεται στο σπίτι με τη μορφή ακτινοβολίας. Τα ένθετα θέρμανσης είναι σχεδιασμένα για υψηλή απόδοση θερμότητας. Αυτό καθιστά δυνατή τη συμπλήρωση της σόμπας πλακιδίων με μεγάλους συσσωρευτές θερμότητας ή ένα σύστημα διανομής θερμού αέρα. Αυτό μπορεί να είναι, για παράδειγμα, ένας πάγκος σόμπας, ο οποίος επίσης θερμαίνεται. Με αυτόν τον τρόπο, η σόμπα γίνεται ένα ευέλικτο και πολυλειτουργικό στοιχείο στο σαλόνι, συνδυάζοντας τη ζεστασιά και τη ζεστασιά.

- + το κατάλληλο μοντέλο για κάθε δωμάτιο
- + πολυάριθμες επιλογές σχεδιασμού
- + τεχνολογία καύσης χαμηλών εκπομπών
- + απλή και ασφαλής λειτουργία
- + αποθήκευση θερμότητας και διανομή θερμού αέρα

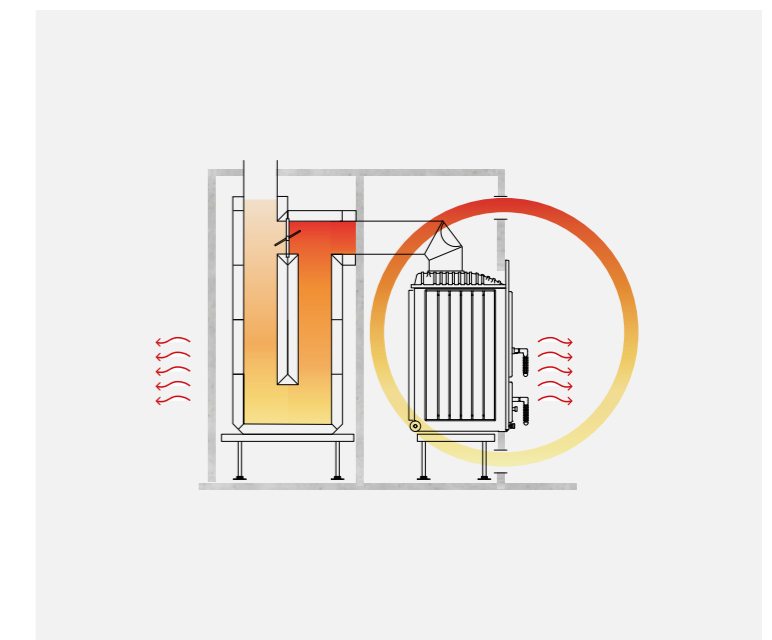





# Profi

## Διατίθεται με 7 και 12 kW

Το Profi είναι ένα από τα καλύτερα και πιο σταθερά ένθετα θέρμανσης στον κλάδο και υπάρχει από το 1999. Το περίβλημά του είναι κατασκευασμένο εξ ολοκλήρου από χυτοσίδηρο. Η καμπυλωτή δομή της εστίας και του θαλάμου καύσης εξασφαλίζει αποτελεσματική καύση, ακόμη και με μικρές ποσότητες καυσίμου.

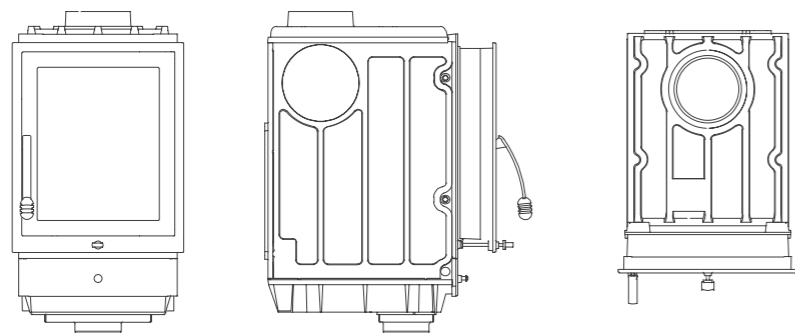

## Μοντέλο

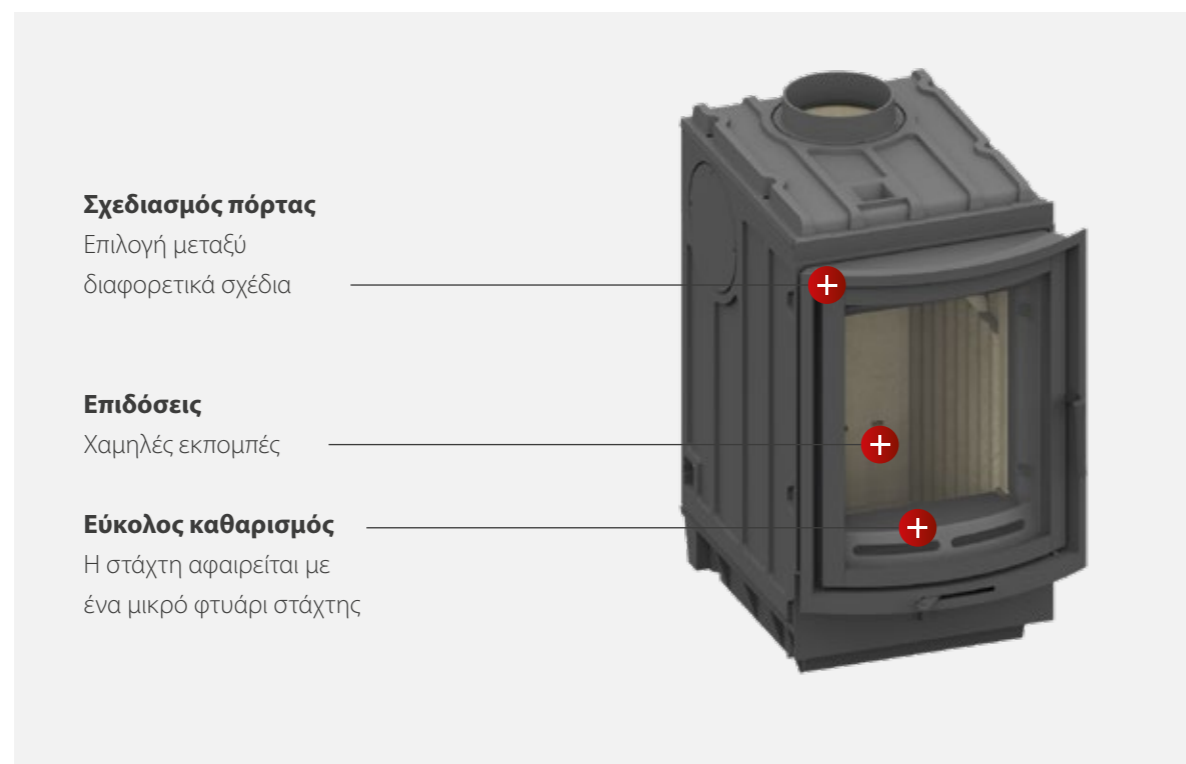





# Profi W

## Διατίθεται με 7 και 12 kW | Χαμηλή ισχύς

Τα ένθετα θέρμανσης που φέρουν νερό θερμαίνουν το χώρο εγκατάστασης και ταυτόχρονα υποστηρίζουν το σύστημα κεντρικής θέρμανσης. Το ζεστό νερό θερμαίνει το φόντο, ενώ η κλασική θερμότητα γεμίζει τον χώρο σε πρώτο πλάνο.

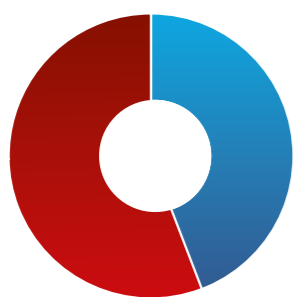

Profi W 7 GL

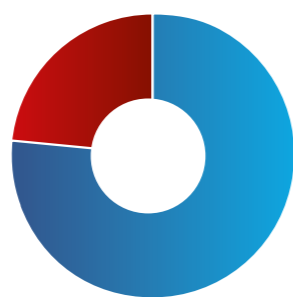

Profi W 7

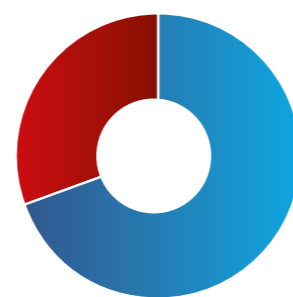

Profi W 12

## Μοντέλο

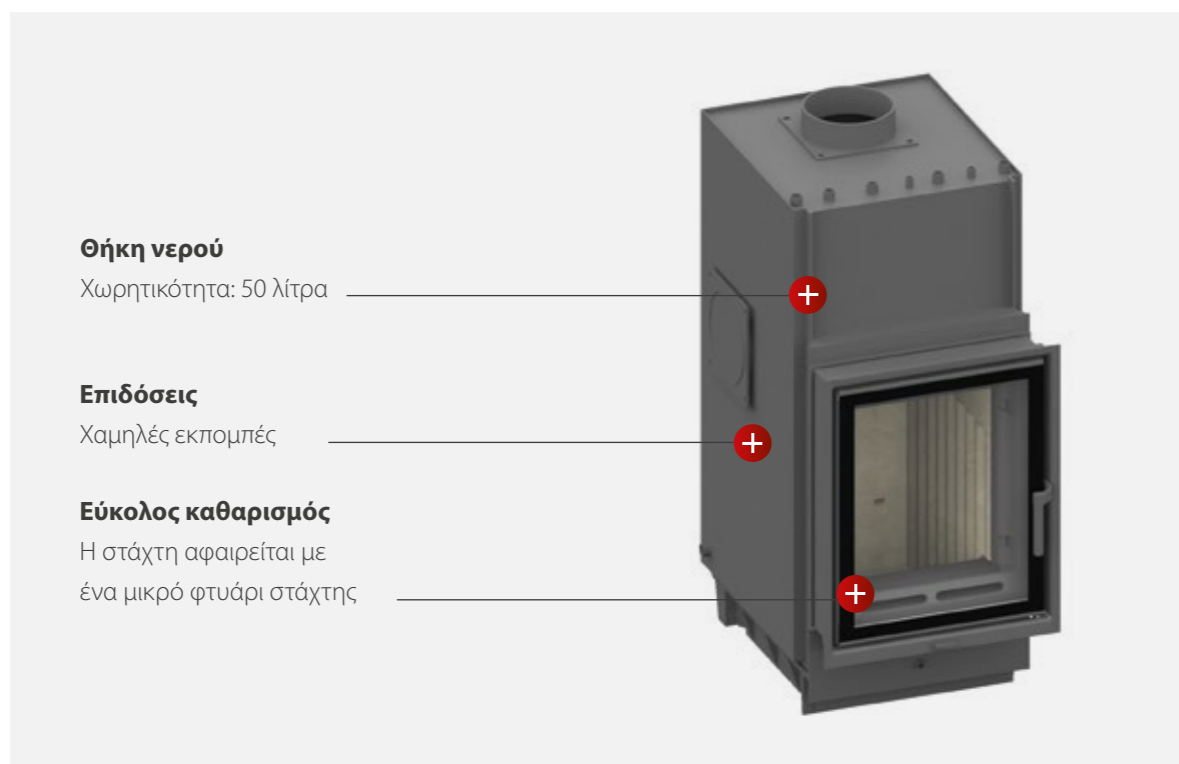





# Profi

## Επιλογές και σχεδιασμός

### Διατίθεται με 7 και 12 kW

Ανάλογα με την επιλεγμένη ισχύ, τα ένθετα θέρμανσης διαφέρουν επίσης ως προς το βάθος του θαλάμου καύσης, το μήκος του κορμού και την ποσότητα του ξύλου στήριξης.

### Σχεδιασμός πόρτας

Οι πόρτες μπορούν να περιστραφούν, ώστε να μπορείτε να επιλέξετε μεντεσέδες πόρτας στην αριστερή ή τη δεξιά πλευρά.

### Σύστημα αποθήκευσης

Προσφέρουμε μια επιλογή από τρία σεντ αποθήκευσης. Ο κατασκευαστής της σόμπας μπορεί επίσης να προσαρμόσει τους κεραμικούς σωλήνες καυσαερίων.

### Πολλαπλά τζάμια

Οι πολλαπλοί υαλοπίνακες εξασφαλίζουν περίπου 30 % λιγότερη διάχυση θερμότητας μέσω του γυαλιού, υψηλότερες θερμοκρασίες στο θάλαμο καύσης και μεγαλύτερη διάρκεια καθαρού γυαλιού.



Front Plus



Front K



Front K Kristall



HVAR L



Εξωτερική πόρτα



Front R



Σύστημα αποθήκευσης



Γυαλί



Κουτί θερμότητας

**i** Ανάλογα με τον τύπο της μεταγενέστερης μεταγωγής, αυξάνεται η παραγωγή θερμού αέρα ή η μάζα αποθήκευσης. Θα πρέπει οπωσδήποτε να συζητήσετε αυτές τις επιλογές με τον κατασκευαστή της σόμπας σας.





## Απλοί φούρνοι και μικρές σόμπες αποθήκευσης

Οι βασικές σόμπες, γνωστές και ως σόμπες αποθήκευσης, χαρακτηρίζονται κυρίως από τη μακρά αποθήκευση θερμότητας και την ομοιόμορφη ακτινοβολία θερμότητας σε όλο το περίβλημα της σόμπας. Αυτό συχνά συγκρίνεται με την αίσθηση των ακτίνων του ήλιου στο δέρμα.

Τόσο η εστία όσο και το σύστημα ελκυσμού είναι κατασκευασμένα από πυρίμαχα τούβλα αργίλου. Ανάλογα με τον τύπο κατασκευής (μεσαία ή βαριά), μια μόνο καύση αρκεί για μια ευχάριστη απόδοση θερμότητας έως και 12 ώρες.

- + Ευχάριστη ακτινοβολούμενη θερμότητα
- + Μακροχρόνια αποθήκευση θερμότητας
- + Ομοιόμορφη εκπομπή θερμότητας επί ώρες
- + Πολύαριθμες επιλογές σχεδιασμού

### Το σύστημα θέρμανσης

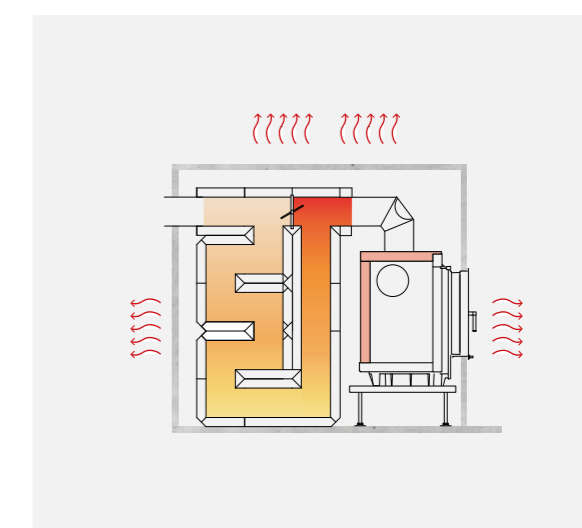





# Μεγάλες βασικές σόμπες

Το θερμαντικό μας ένθετο ως βασική σόμπα

Οι ξυλόσομπες χρησιμοποιούνται εδώ και αιώνες ως παραδοσιακός και αποτελεσματικός τρόπος θέρμανσης χώρων. Οι βασικές σόμπες Profi GO βασίζονται στα ένθετα θέρμανσης Profi και συνδυάζουν τη σύγχρονη τεχνολογία με την αποδεδειγμένη δεξιοτεχνία.

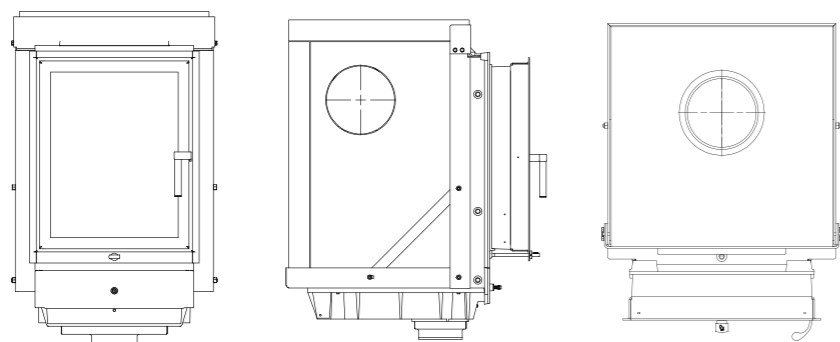

## Μοντέλο

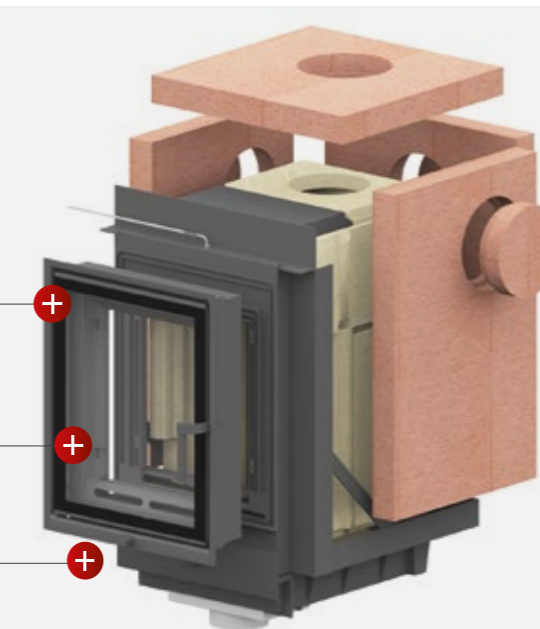

**Τεχνολογία καύσης με υψηλή απόδοση**  
Επένδυση από πυρίμαχο πηλό που μπορεί να αντικατασταθεί μέσω της πόρτας του θαλάμου καύσης.

**Εύκολος καθαρισμός**  
Η στάχτη αφαιρείται με ένα μικρό φτυάρι στάχτης.

**Ρυθμιστής αέρα καύσης**  
Εύχρηστος ρυθμιστής με το ένα χέρι.





# Profi GO

## Επιλογές και σχεδιασμός

### Ισχύς 7 ή 12 kW

Ανάλογα με την επιλεγμένη ισχύ, οι βασικές σόμπες διαφέρουν επίσης ως προς το βάθος του θαλάμου καύσης, το μήκος του κορμού και την ποσότητα του ξύλου στήριξης.

### Σχεδιασμός πόρτας

Οι πόρτες μπορούν να περιστραφούν ώστε να μπορείτε να επιλέξετε μεντεσέδες πόρτας στην αριστερή ή τη δεξιά πλευρά.

### Θερμαντήρας αποθήκευσης

Προσφέρουμε μια επιλογή από τρία σεντ αποθήκευσης. Επιπλέον, ο κατασκευαστής της σόμπας μπορεί να εξοπλίσει τους κεραμικούς σωλήνες καπνοδόχου με τα τούβλα που παρέχουμε ξεχωριστά.





# Μικρές σόμπες αποθήκευσης

## Τζάκι ως βασική σόμπα

### Ένθετα τζακιού ως βασικές σόμπες

Τα τέσσερα μοντέλα μας συνδυάζουν την παραδοσιακή δεξιοτεχνία με το μοντέρνο σχεδιασμό. Εξασφαλίζουν την αποτελεσματική θέρμανση του χώρου και αποτελούν ταυτόχρονα ένα αισθητικό highlight. Η χαμηλή κατανάλωση ενέργειας και ο σχεδιασμός των βασικών σόμπων είναι ιδιαίτερα κατάλληλα για σπίτια με χαμηλές ενεργειακές απαιτήσεις.

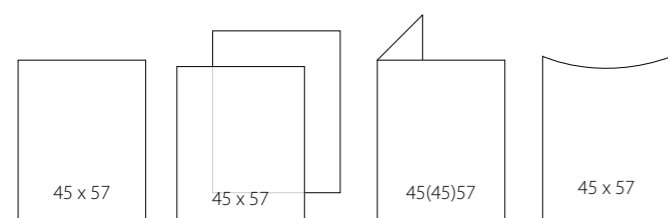

### Μοντέλο

#### Τεχνολογία καύσης με υψηλή απόδοση

Επένδυση από πυρίμαχο πηλό που μπορεί να αντικατασταθεί μέσω της πόρτας του θαλάμου καύσης.

#### Εύκολος καθαρισμός

Η στάχτη αφαιρείται με ένα μικρό φτυάρι στάχτης

#### Ρυθμιστής αέρα καύσης

Εύχρηστος ρυθμιστής με το ένα χέρι.





# Αποθήκευση θερμότητας

## Επιλογές και σχεδιασμός

### Παραλλαγές

Επιλέξτε το μοντέλο που σας ταιριάζει καλύτερα. Οι πόρτες μπορούν να περιστραφούν. Η πόρτα μπορεί να ανοιγοκλείνει αριστερά ή δεξιά ανάλογα με τις ανάγκες.

### Σετ αποθήκευσης ή περιστροφικός ενεργοποιητής

Ανάλογα με τις τοπικές συνθήκες, μπορείτε να επιλέξετε σύνδεση σε τοίχο ή οροφή. Τα σετ αποθήκευσης ανοίγουν επίσης νέες επιλογές σχεδιασμού.



Ekko GO 4557 με σύνδεση με την οροφή



Lina GO 4557 με σύνδεση με την οροφή



Lina GO TV 4557 με σύνδεση με την οροφή



Ronda GO 457 με σύνδεση με την οροφή



Ronda GO 457 με σύνδεση με την οροφή



Ronda GO 457 + Αποθήκευση θερμότητας SET 3



**i** Μικρές, εξατομικευμένες θερμάστρες αποθήκευσης Όσο περισσότερη θερμότητα αποθηκεύεται, τόσο πιο αποτελεσματική είναι η αξιοποίηση της θερμότητας. Επομένως, διαφορετικά σετ αποθήκευσης είναι κατάλληλα για κάθε έργο. Ο εγκαταστάτης της σόμπας μπορεί επίσης να ρυθμίσει τις θερμάστρες αποθήκευσης πυριτόλιθου μεμονωμένα.





# Μικρές συσκευές αποθήκευσης Εγκαταστάσεις συστήματος

Οι μονάδες συστήματος είναι ιδανικές για μικρές θερμάστρες αποθήκευσης. Τα ενσωματωμένα περιστροφικά ρεύματα αποθηκεύουν τη θερμότητα και την απελευθερώνουν απαλά πίσω στο δωμάτιο. Έχετε τη δυνατότητα επιλογής μεταξύ τεσσάρων συστημάτων αποθήκευσης θερμότητας. Χαρακτηρίζονται από χαμηλή απόδοση και χαμηλή κατανάλωση ξύλου - ιδανικά για σπίτια με χαμηλές ενεργειακές απαιτήσεις.







### S21 GO-Line

Το S21 GO-Line έχει δοκιμαστεί ως τζάκι αποθήκευσης σύμφωνα με το DIN EN 15250. Το κεντρικό στοιχείο του συστήματος αποθήκευσης θερμότητας είναι η ξυλόσομπα Ronda GO 4557 Kristall με περιστροφικό ενεργοποιητή. Αυτό σημαίνει ότι η καύση μόλις 1 x 7,5 kg ξύλων αρκεί για να επιτευχθεί μια ευχάριστη και υγιεινή απόδοση θερμότητας για τουλάχιστον 12 ώρες.



### Μικρές συσκευές αποθήκευσης με Εγκαταστάσεις συστήματος

Χάρη στο αρθρωτό σύστημα, το S21 GO-Line μπορεί να εγκατασταθεί σε λίγες μόνο ώρες και είναι έτοιμο για την πρώτη του εκτόξευση.



# Απλά αντικαταστήστε

Βρείτε το σωστό πράγμα



## Η ποικιλομορφία των λύσεών μας

Η αντικατάσταση είναι ένα σημαντικό βήμα προς τη βελτίωση της ενεργειακής απόδοσης του σπιτιού σας και τη μείωση των εκπομπών ρύπων. Ένα μεγάλο ποσοστό παλαιών τζακιών πρέπει να αντικατασταθεί, να εκσυγχρονιστεί ή να τεθεί εκτός λειτουργίας.



## Ένθετο θέρμανσης

Η γκάμα των κατάλληλων ενθεμάτων θέρμανσης για την αντικατάσταση της συσκευής σας ξεχωρίζει από τους άλλους κατασκευαστές με την τεράστια ποικιλία της - είτε όσον αφορά την εμφάνιση, την απόδοση ή τα προαιρετικά αξεσουάρ.

## Ένθετο τζάκι

Το παλιό σας τζάκι αντικαθίσταται με το ίδιο ή παρόμοιο μοντέλο, μόνο με πιο αποδοτική τεχνολογία και προσαρμοσμένο σχεδιασμό. Μπορείτε να επωφεληθείτε από μια γρήγορη αντικατάσταση και αισθητές βελτιώσεις.

## Κασέτα για το τζάκι

Τα ένθετα τζακιών προσφέρουν μια καλή λύση μετασκευής για υφιστάμενα και ανοιχτά τζάκια. Τα ένθετα τζακιού Camina & Schmid είναι κατάλληλα για την αντικατάσταση πάνω από 100 διαφορετικών σχεδίων από γνωστούς κατασκευαστές.

## Μοντέλα ανταλλαγής

Η σειρά Camina & Schmid σας προσφέρει την ευκαιρία να εξετάσετε μια επιλογή λύσεων φιλικών προς το περιβάλλον. Σίγουρα θα βρείτε το κατάλληλο μοντέλο για τον εκσυγχρονισμό υφιστάμενων ή ανοιχτών τζακιών.

*Ο εγκαταστάτης της σόμπας σας μπορεί να σας παρέχει ολοκληρωμένες συμβουλές και υποστήριξη, και να σταθεί στο πλευρό σας.*







# Ένθετα Κασέτα για το τζάκι

Πολλά από τα θερμαντικά μας ένθετα χρησιμοποιούνται ως συσκευές αντικατάστασης και μπορούν να εξοπλιστούν με μεγάλους συσσωρευτές θερμότητας ή υψηλή διανομή θερμού αέρα χάρη στις πολύ υψηλές θερμοκρασίες αερίου θέρμανσης. Οι συσκευές μας χαρακτηρίζονται από καύση ιδιαίτερα χαμηλών εκπομπών.



**Μοντέλο**

**Wellenstein-Katalysator**  
προάγει την αποτελεσματικότητα και την αποδοτικότητα του θερμαντικού στοιχείου

**Εσωτερική επένδυση**  
Στερεά τούβλα από πυρίμαχο πηλό

**Εύκολος καθαρισμός**  
Η στάχτη αφαιρείται με ένα μικρό φτυάρι στάχτης







# Οι κασέτες

## Για τη μετασκευή παλαιών τζακιών

Τα προϊόντα μπορούν να προσαρμοστούν σε οποιοδήποτε ανοιχτό τζάκι. Μπορείτε να επιλέξετε από μια ποικιλία σχημάτων και μεγεθών. Η αποτελεσματική δρομολόγηση των καυσαερίων μειώνει σημαντικά τις θερμοκρασίες των καυσαερίων και τις σχετικές απώλειες θερμότητας. Η βελτιστοποιημένη όδευση καυσαερίων αυξάνει σημαντικά την απόδοση.

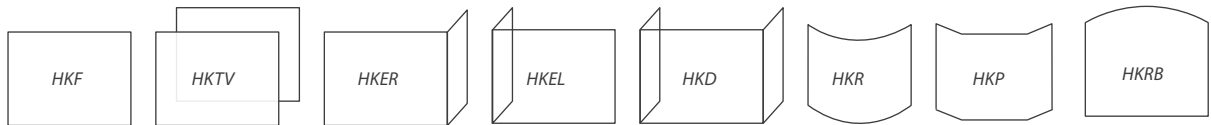

## Μοντέλο

### Αυτόματος έλεγχος χωρίς ηλεκτρικό ρεύμα

Φιλική προς το περιβάλλον καύση με χαμηλή κατανάλωση ξύλου

### Αφαιρούμενη λαβή

Απλοποιεί και εξασφαλίζει εύκολη επαναφόρτωση του ξύλου

### Εύκολος καθαρισμός

Η στάχτη αφαιρείται με ένα μικρό φτυάρι στάχτης

